

SNAIGĒ

LT	Šaldytuvas - šaldiklis Naudojimo instrukcija	3 - 14
LV	Ledusskapis - saldētava Lietošanas pamācība	15 - 27
EE	Külmik-sügavkülmik Instruktsioonid	28 - 39
RU	Холодильник-морозильник Инструкция по эксплуатации	40 - 54
RO	Frigider și congelator	
MD	Instrucțiuni de utilizare	55 - 68
UA	Холодильник-морозильник Настанова з експлуатації	69 - 82
CZ	Chladnička - mraznička Návod k instalaci a obsluze.	83 - 95
SK	Chladnička s mrazničkou Návod na použitie	96 - 107
BG	Хладилник - фризер Инструкция за експлоатация	108 - 123
EN	Refrigerator - freezer User Manual	124 - 138

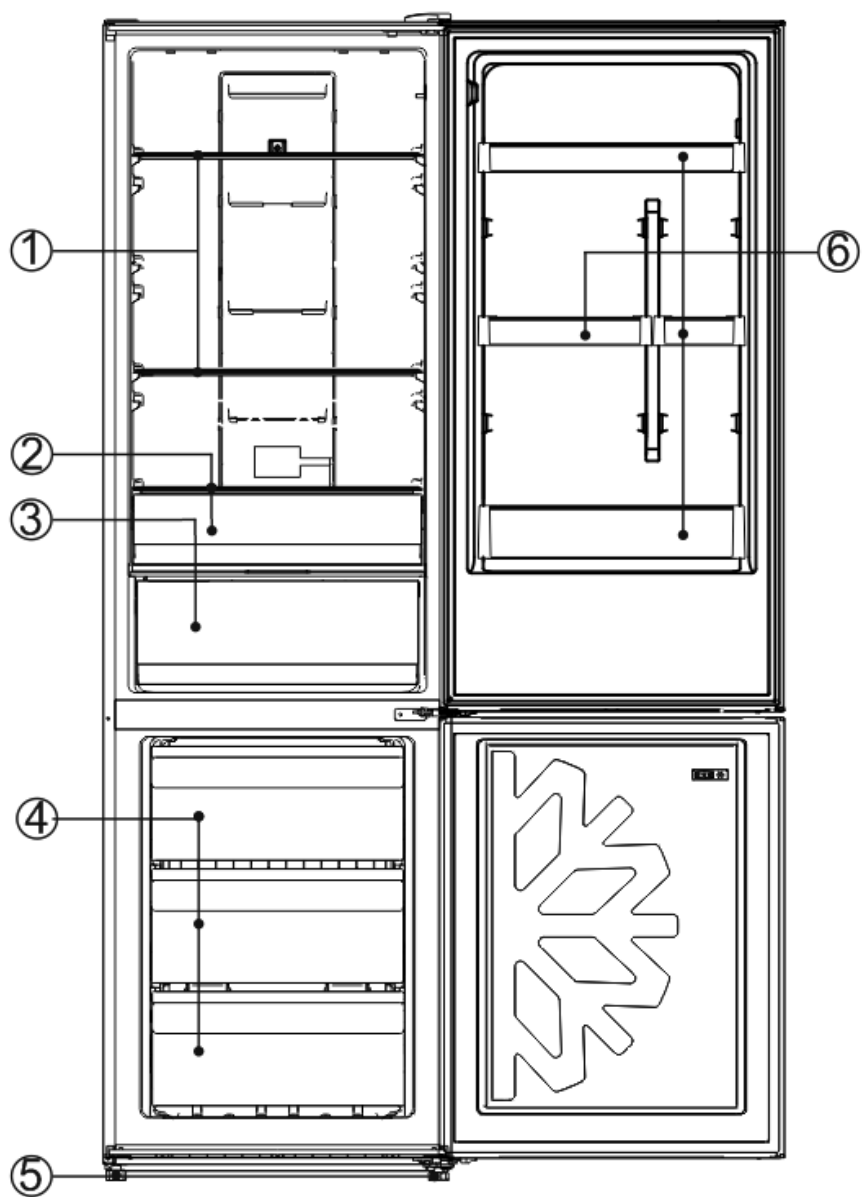

2

RF62FB-TNCBNE0
RF59FB-TNCBNE0
RF59FB-TN00NE0

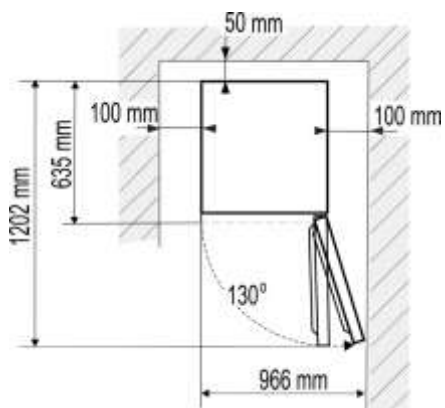

RF59FG-TN00NF0

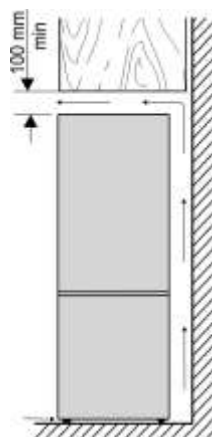
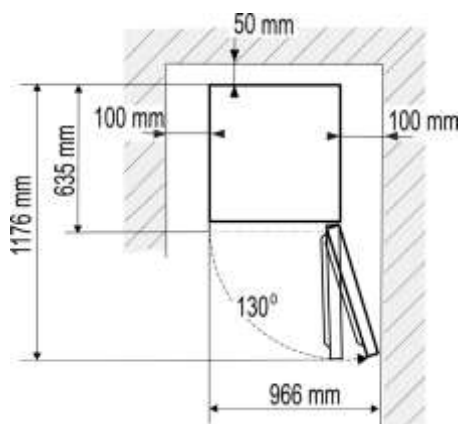

GERBIAMIEJI!

Atidžiai perskaitykite naudojimosi instrukciją! Nepaisant instrukcijoje išvardintų nurodymų, išlieka galimybė susižeisti, sugadinti šaldymo prietaisą ir prarasti teisę į nemokamą garantinį aptarnavimą.

Gamintojas ir prietaiso pardavėjas neatsako už sužalojimus ir žalą, patirtą dėl netinkamo prietaiso įrengimo ir naudojimo.

Saugokite naudojimosi instrukciją visą šaldymo prietaiso eksploatacijos laikotarpį. Parduodami prietaisą, perduokite naudojimosi instrukciją naujam prietaiso savininkui.

Bendrieji duomenys:

Šaldymo prietaisas – buitinis šaldytuvas- šaldiklis, skirtas naudojimui namų ūkyje. Šaldytuve-šaldiklyje įdiegta bešerkšnė šaldymo sistema (No Frost). Šaldytuvo skyriuje trumpą laiką saugomi švieži maisto produktai.

Šaltajame skyriuje temperatūra palaikoma nuo -2 °C iki +3 °C ribose ir tinka atvėsintų maisto produktų ilgesniam saugojimui.

Šaldiklio skyrius skirtas užšaldyti ir ilgą laiką saugoti maisto produktus

SAUGOS TAISYKLĖS

Bendrieji saugos reikalavimai:

- ĮSPĖJIMAS: Neuždenkite prietaiso vėdinimo angų.
- ĮSPĖJIMAS: Prietaiso skyreliuose, skirtuose maistui laikyti, nenaudokite elektrinių prietaisų, jei tokio tipo prietaisų nerekomenduoja gamintojas.
- ĮSPĖJIMAS: Atitirpinimo procesui paspartinti nenaudokite jokių mechaninių įrankių ar kitų / cheminių priemonių, išskyrus rekomenduojamus gamintojo
- ĮSPĖJIMAS: Statydami prietaisą saugokite, kad nebūtų prispaustas ar pažeistas maitinimo laidas.
- ĮSPĖJIMAS: Už prietaiso nedėkite kelių nešiojamųjų lizdų blokų ar nešiojamųjų maitinimo šaltinių.



ĮSPĖJIMAS: gaisro / degių medžiagų pavojus. Nepažeiskite prietaiso šaldymo sistemos. Naudojamas šaltnešis R600a (gamtinės dujos, nekenkiančios aplinkai, bet yra degios) . Jei šaldymo sistema pažeista:

- nenaudokite atviros ugnies,
- venkite kibirkščiavimo – neišjunkite/ nejunkite šaldymo prietaiso, apšvietimo prietaisų ir kitų elektrinių įrenginių, kadangi kibirkštis gali sukelti gaisrą.
- nedelsiant išvėdinkite patalpą, kurioje stovi įrenginys (patalpa turėtų būti bent 4 m³ įrenginio su izobutano / R600a atveju).



C-pentanas naudojamas kaip putodaris izoliacinėse putose; tai yra degios dujos.

- Šaldymo prietaisą naudokite tik maisto produktų šaldymui ir laikymui.
- Šis šaldymo prietaisas nėra skirtas sprogstamųjų medžiagų, pavyzdžiui, aerosolių su degiomis dujomis, laikymui.
- Draudžiama šalia šaldymo prietaiso laikyti benzina ar kitus degius skysčius.

Reikalavimai dėl vaikų ir pažeidžiamų žmonių saugos:

- Neleiskite vaikams žaisti su šaldymo prietaisu, jį įjungti ar išjungti iš elektros lizdo. Neleiskite vaikams žaisti su prietaiso pakuotės dalimis.
- Šaldymo prietaisas neskirtas naudoti vaikams iki 8 metų amžiaus ir jaunesniems, asmenims su susilpnėjusia atmintimi ar protiniais sugebėjimais, neturintiems patyrimo ar žinių, nebent, kaip naudotis prietaisu, juos supažindino asmuo, atsakingas už jų saugumą.
- Neleisti vaikams įlipti arba užlipti ant šaldymo prietaiso, kad jie neišstrigtų jame arba nesusižeistų nukritę nuo šaldymo prietaiso.
- Vaikams nuo 3 iki 8 metų leidžiama dėti produktus į šaldymo prietaisą ir juos išimti.

Reikalavimai dėl įjungimo į elektros tinklą:

- Šaldymo prietaisas turi būti jungiamas tik į žemintą elektros tiekimo lizdą. Įžemintas elektros lizdas prietaiso įjungimui į elektros tinklą turi būti prieinamoje vietoje. Įrenginį būtina įžeminti pagal galiojančius teisės aktus. Gamintojas atsisako bet kokios atsakomybės už galimą žalą asmenims ar daiktams, padarytą nesilaikant šio teisės aktų reikalavimo.
- Privaloma pakeisti pažeistą elektros tiekimo laidą tvarkingu, to paties tipo, kokį naudoja šaldymo prietaiso gamintojas, elektros tiekimo laidu, kad būtų išvengta žalos sveikatai ir turtui.
- Pažeistą elektros tiekimo laidą gali keisti gamintojas arba jo techninės priežiūros meistras, arba atitinkamos kvalifikacijos asmuo, kad būtų išvengta pavojaus.
- Negalima naudoti adapterių, šakotuvų, dviejų gyslų ilgintuvų. Jeigu prireikia naudoti ilgintuvą, tinkamiausias yra apsauginis, vieno lizdo, atitinkantis VDE/ GS saugos reikalavimus. Ilgintuvo (apsauginio su saugos ženklu) lizdą laikyti saugiu atstumu nuo kriauklių, kad vanduo ir kitokie skysčiai jo neužlietu.
- Jūsų namuose esantis elektros energijos dažnis ir galingumas turi atitikti šaldytuvo gaminio etiketėje nurodytus parametrus.

- Statydami šaldymo prietaisą, neužspauskite elektros tiekimo laido, kad jo nepažeistumėte. Nepastatykite sunkių daiktų – šaldymo prietaiso, baldų, kitų buitinių prietaisų - ant elektros tiekimo laido, kad jo neužspaustumėte ir nepažeistumėte. Tai gali sukelti trumpą jungimąsi ir gaisrą.
- Įsitikinkite, kad šaldymo prietaiso elektros tiekimo laido kištukas nepripaustas galine prietaiso sienele ar kitaip nepažeistas. **PAŽEISTAS KIŠTUKAS GALI TAPTI GAISRO PRIEŽASTIMI!**

 **TIK SERVISO ATSTOVAS GALI PAŠALINTI VISUS TECHNINIUS AR KONSTRUKCINIUS PAŽEIDIMUS.**

DĖMESIO! Jeigu šaldymo prietaise įmontuotas šviesos diodų (LED) šviestuvai ir apšvietimas neveikia, prašome kreiptis į serviso atstovą dėl jo pakeitimo. **ŠVIESTUVĄ PAKEISTI GALI TIK SERVISO ATSTOVAS!**

Reikalavimai saugiam naudojimui:

- Išjungus šaldymo prietaisą (valant, perstumiant į kitą vietą ir t.t.), jį vėl įjungti galima praėjus ne mažiau kaip **15 min.**, kad nebūtų pažeistas kompresorius. Jeigu bandoma įjungti šaldiklį prieš šį nustatytą laiką, jis neįsijungia.
- Kiekvieną kartą, kai atliekami šaldymo prietaiso priežiūros darbai, būtina ištraukti elektros kištuką iš tinklo lizdo. Norėdami išjungti prietaisą, **netraukite už elektros tiekimo laido**. Visada traukite tvirtai paėmę už elektros kištuko.
- Draudžiama naudoti techniškai pažeistą šaldymo prietaisą.
- Prietaiso negalima deginti.
- Nedėkite sunkių daiktų ant šaldymo prietaiso.
- Nedėkite ant gaminio elektrinių prietaisų: mikrobangų krosnelių, plaukų džiovintuvų, lygintuvų, elektrinių virdulių ir kitų elektrinių prietaisų– priešingu atveju gali užsidegti prietaiso plastmasinės detalės.
- Nedėkite ant šaldymo prietaiso indų su skysčiais, nestatykite gėlių vazose bei vazonėliuose.
- Nelipkite, nesėskite ant prietaiso, nesiremkite ir neleiskite to daryti vaikams.
- Neimkite drėgnomis rankomis maisto, indų ar šaldiklio krepšių iš veikiančio šaldiklio, kad neprišaltumėte rankų.
- Nepurškite ir neplaukite prietaiso vandeniu, nestatykite į drėgnas patalpas, kuriose ant jo galėtų lengvai patekti vandens, kad nepažeistumėte izoliacinių savybių.



Gamintojas garantuoja patikimą šaldymo prietaiso darbą, esant santykinėi oro drėgmei ne didesnei nei 70 procentų ir aplinkos temperatūrai:

- nuo +10 iki +32 laipsnių Celsijaus - šaldymo prietaiso klimato klasė SN,
- nuo +16 iki +32 laipsnių Celsijaus - šaldymo prietaiso klimato klasė N,
- nuo +16 iki +38 laipsnių Celsijaus - šaldymo prietaiso klimato klasė ST,
- nuo +16 iki +43 laipsnių Celsijaus - šaldymo prietaiso klimato klasė T.

PASTATYMAS IR ĮJUNGIMAS Į ELEKTROS TINKLĄ

Pastatymas:

- Prietaisą įrenkite sausoje, gerai vėdinamoje vietoje, kurioje aplinkos temperatūra atitiktų klimato klasę, nurodytą prietaiso duomenų lentelėje.



SVARBU! Šaldymo prietaiso neeksploatuokite nešildomoje, drėgnoje patalpoje. Prietaisą statykite toliau nuo šilumos šaltinių: viryklės, radiatoriaus, tiesioginių saulės spindulių. Šaldymo prietaisas negali liestis prie šildymo, dujų, vandentiekio vamzdinių, taip pat prie šalia esančių elektrinių prietaisų.



SVARBU! Šaldytuvas - šaldiklis jungiamas į 220-240V / 50Hz galios elektros tinklą,

- Aplink šaldymo prietaisą turi būti gera oro cirkuliacija, tarp prietaiso korpuso viršaus ir viršuje esančio baldo palikite ne mažesnę nei 10 cm atstumą (žr. 2 pav., psl. 2). Pažeidus šį reikalavimą, šaldymo prietaisas sunaudoja daugiau elektros energijos, gali perkaisti šaldytuvo kompresorius.
- Šaldymo prietaisas turi stovėti ant lygaus paviršiaus. Jei reikia, prietaiso aukštį reguliuokite sukdami kojeles. Sukant pagal laikrodžio rodyklę prietaiso priekis kyla į viršų, sukant prieš laikrodžio rodyklę – leidžiasi žemyn.

Paruošimas darbui:

Šaldymo prietaisą paruošti darbui rekomenduojame su pagalbininku.

- Statydami nepaverskite šaldymo prietaiso didesniu nei 45 laipsniai kampu.
- Keliant per stipriai nespauskite durelių ar viršutinio dangčio, mat galite sukelti deformaciją.
- Statant šaldymo prietaisą į numatytą vietą, jo priekinę dalį truputį paverskite atgal (iki 20°) – riedantį ant ratukų lengvai pastatysite į norimą vietą.
- Prieš naudojimą nuimkite visas pakavimo medžiagas, įskaitant apatines atramas, porolono apsaugas ir juostas



Negalima šaldymo prietaiso jungti į elektros tinklą pilnai nepašalinus visų pakuotės ir transportavimo detalių bei medžiagų.

Prieš naudodami prietaisą pirmą kartą:

- Drungnu vandeniu ir nedideliu kiekiu neutralaus muilo ar sodos išplaukite prietaiso vidų bei visas vidines dalis – taip pašalinsite naujam prietaisui būdingą kvapą - ir gerai nusausinkite.



Prieš įjungiant pirmą kartą į 220-240V/50Hz elektros tinklą, **šaldymo prietaisas turi pastovėti bent 4 val.. Priešingu atveju gali sugesti kompresorius.**

- Prieš sudedant maisto produktus, šaldymo prietaisas turi veikti 2-3 val.. Šis nurodymas taip pat galioja pradėdant šaldymo prietaisą naudoti po valymo ir atitirpinimo ar po elektros tiekimo sutrikimų.

Įjungus prietaisą jis turi veikti nuolat. Bendruoju atveju prietaiso veikimas neturi būti trikdomas, mat kitu atveju gali sutrumpėti jo tarnavimo laikas.

PRIETAISO APRAŠYMAS: žiūrėkite 1 pav., 1 puslapyje



ŽEMIAU IŠVARDINTI ŠALDYMO PRIETAISO PRIEDAI GALI SKIRTIS NUO ĮSIGYTO PRIETAISO PRIEDŲ TIEK JŲ SKAIČIUMI, TIEK DIZAINU. Šis aprašymas pritaikytas visai dviejų skyrių šaldytuvų-šaldiklių grupei.

1 Lentynos	4 Šaldiklio skyriaus stalčiai
2 Šaltojo skyriaus stalčius	5 Reguliuojamos kojėlės
3 Stalčius vaisiams / daržovėms	6 Durų vonelės

ELEKTRONINIO VALDYMO APŽVALGA

RF62FB-TNCBNE0

RF59FB-TNCBNE0

RF59FB-TN00NE0

Ekranas yra ant šaldytuvo durų, jo indikacijos paaiškintos dešinėje esančiame paveiksle.

Šaldytuvą pirmą kartą prijungus prie maitinimo šaltinio visos ekrano indikacijos įsijungs 2 sek., o sistema automatiškai persijungs į išmanųjį režimą „Smart ECO ECO“.

Jei per 3 minutes nuo durų uždarymo nebus paspaudžiamas joks mygtukas, ekranas automatiškai išsijungs. Išjungtas ekranas įsijungs atidarius duris arba paspaudus bet kurį mygtuką.

Toliau nurodyti mygtukai suveiks tik tuomet, kai mygtukai bus atrakinti, o ekranas bus įjungtas.

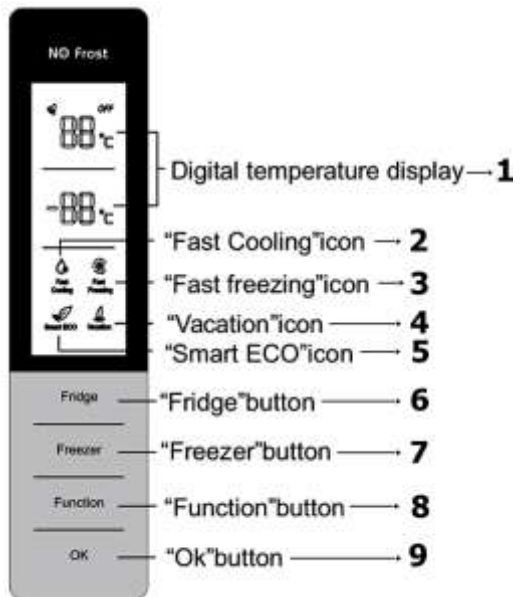

Temperatūros nustatymas

Šaldytuvo skyriaus temperatūros nustatymas:

Paspauskite mygtuką **6**, kad pasirinktumėte šaldytuvo zoną (mirksės atitinkamas simbolis). Tuomet temperatūros mygtuku **6** sureguliuokite temperatūrą. Galiausiai paspauskite mygtuką **9** „OK“ palaukite 5 sek., kad patvirtintumėte pasirinktą temperatūrą.

Šaldytuvo temperatūros ciklas yra šis: +5→ +6→ +7→ +8→ OFF→ +2→ +3→ +4→ +5

„OFF“ (išjungta) reiškia, kad šaldytuvo skyriaus šaldymas bus sustabdytas.

SVARBU. Prieš įjungdami „OFF“ iš šaldytuvo skyriaus išimkite maisto produktus.

Šaldiklio skyriaus temperatūros nustatymas:

Paspauskite mygtuką **7**, kad pasirinktumėte šaldiklio zoną (mirksės atitinkamas simbolis). Tuomet temperatūros mygtuku **7** sureguliuokite temperatūrą. Galiausiai paspauskite mygtuką **9** „OK“ palaukite 5 sek., kad patvirtintumėte pasirinktą temperatūrą.

Šaldiklio skyriaus temperatūros ciklas yra šis:

-18→ -17→ -16→ -24→ -23→ -22→ -21→ -20→ -19→ -18

Išmanioji „Smart ECO ECO“ funkcija

Pasirinkus išmanųjį veikimą šaldytuvo skyriaus temperatūra nustatoma +4 °C, o šaldiklio skyriaus temperatūra – 18 °C. Tai leidžia laikyti maistą geriausiomis sąlygomis, o šaldytuvus veiks efektyviausiu režimu ir pasieks geriausią našumą. Įjungus išmanųjį režimą „Smart ECO ECO“ temperatūra šaldytuvo ir šaldiklio skyriuose nesikeis.

„Smart ECO ECO“ funkcijos įjungimas:

Paspauskite **8** mygtuką „Function“, kad pasirinktumėte atitinkamą režimą („Smart ECO ECO“ indikacija **5** turi mirksėti), tuomet per 5 sekundes paspauskite mygtuką **9** „OK“, kad patvirtintumėte pasirinkimą. Jei per 5 sekundes nepaspauskite mygtuko **9** „OK“, nustatymas nebus pasirinktas.

„Smart ECO ECO“ funkcijos išjungimas:

Šaldytuvui veikiant išmaniuoju režimu paspauskite **8** mygtuką „Function“, kad pasirinktumėte išmanųjį režimą -turi mirksėti „Smart ECO ECO“ indikacija **5**, tuomet paspauskite mygtuką „OK“, kad patvirtintumėte. „Smart ECO ECO“ bus išjungtas.

PASTABA. Įjungus atostogų „Vacation“, greitojo užšaldymo „Fast Freezing“ ar greitojo vėsavimo „Fast Cooling“ veikimą, išmanusis „Smart ECO ECO“ veikimas išsijungs automatiškai.

Greitasis vėsavimas „Fast Cooling“

Įjungus šią funkciją šaldytuvo skyriaus temperatūra automatiškai nustatoma ties +2 °C, ji mažinama itin greitai, kad maistas ilgiau išliktų šviežias ir neprarastų savo vertingųjų savybių. Greitojo vėsavimo „Fast Cooling“ režime šaldytuvo temperatūra nenustatoma.

Greitojo vėsavimo „Fast Cooling“ funkcijos įjungimas:

Paspauskite **8** mygtuką „Function“, kad pasirinktumėte greitojo vėsavimo režimą (indikacija **2** „Fast Cooling“ turi mirksėti), tuomet per 5 sekundes paspauskite mygtuką „OK“, kad patvirtintumėte pasirinkimą. Jei per 5 sekundes nepaspauskite mygtuko **9** „OK“, nustatymas nebus pasirinktas.

Greitojo vėsavimo funkcijos išjungimas:

Šaldytuvui veikiant greitojo vėsavimo režimu paspauskite **8** mygtuką „Function“, kad pasirinktumėte greitojo vėsavimo režimą (indikacija **2** „Fast Cooling“ turi mirksėti), tuomet paspauskite mygtuką „OK“, kad patvirtintumėte. „Fast Cooling“ bus išjungtas.

PASTABA. Įjungus atostogų „Vacation“ ar „Smart ECO ECO“ veikimą, greitojo vėsavimo „Fast Cooling“ funkcija išsijungs automatiškai.

Greitasis užšaldymas „Fast Freezing“

Įjungus greitojo užšaldymo funkciją „Fast Freezing“ šaldiklio skyriaus temperatūra bus automatiškai nustatyta ties $-32\text{ }^{\circ}\text{C}$, o po 26 valandų veikimo ji išsijungs. Staigus šaldymo temperatūros mažinimas yra naudingas, mat maiste išlieka maistingosios savybės ir išsaugomas šviežumas.

Greitojo užšaldymo režime šaldiklio temperatūra nenustatoma.

Greitojo užšaldymo funkcijos įjungimas „Fast Freezing“:

Paspauskite **8** mygtuką „Function“, kad pasirinktumėte greitojo užšaldymo režimą („Fast Freezing“ indikacija **3** turi mirksėti), tuomet per 5 sekundes paspauskite mygtuką **9** „OK“, kad patvirtintumėte pasirinkimą. Jei per 5 sekundes nepaspauskite mygtuko **9** „OK“, nustatymas nebus pasirinktas.

Greitojo užšaldymo „Fast Freezing“ funkcijos išjungimas:

PASTABA. Po bendro 26 val. trukmės veikimo greitojo užšaldymo funkcija automatiškai išsijungs.

Šaldytuvui veikiant greitojo užšaldymo „Fast Freezing“ režimu paspauskite **8** mygtuką „Function“, kad pasirinktumėte greitojo užšaldymo režimą („Fast Freezing“ indikacija **3** turi mirksėti), tuomet paspauskite mygtuką „OK“, kad išjungtumėte greitojo užšaldymo režimą.

PASTABA. Įjungus išmanųjį „Smart ECO ECO“ veikimą, greitojo užšaldymo funkcija išsijungs automatiškai.

Atostogų „Vacation“ funkcija

Įjungus atostogų „Vacation“ funkciją šaldiklio skyriaus temperatūra bus nustatyta ties $+14\text{ }^{\circ}\text{C}$. Jei ilgą laiką nebūsime namuose, galite nustatyti „Vacation“ režimą, kad prietaisas naudotų itin mažai energijos, tačiau neleistų šaldytuvo skyriuje susidaryti blogiems kvapams.

SVARBU. Prieš įjungdami „Vacation“ funkciją išimkite visus maisto produktus. „Vacation“ režime temperatūros prietaise nustatyti negalima.

Atostogų „Vacation“ režimo įjungimas:

Paspauskite **8** mygtuką „Function“, kad pasirinktumėte Atostogų režimą („Vacation“ indikacija **4** turi mirksėti), tuomet per 5 sekundes paspauskite mygtuką „OK“, kad patvirtintumėte pasirinkimą. Jei per 5 sekundes nepaspauskite mygtuko „OK“, nustatymas nebus pasirinktas.

Atostogų „Vacation“ režimas išjungimas:

Šaldytuvui veikiant atostogų „Vacation“ režimu paspauskite **8** mygtuką „Function“, kad pasirinktumėte atostogų režimą (turi mirksėti „Vacation“ indikacija **4**), tuomet paspauskite mygtuką „OK“, kad patvirtintumėte. Atostogų režimas bus išjungtas.

PASTABA. Įjungus išmanųjį „Smart ECO ECO“ ar greitojo užšaldymo „Fast Freezing“ veikimą, atostogų „Vacation“ funkcija išsijungs automatiškai.

Atmintis nutrūkus elektros tiekimui. Sutrikus elektros tiekimui ir jam atsistačius šaldytuvas išlaikys prieš tai buvusį veikimo režimą.

Įsijungimo vėlavimas. Siekiant apsaugoti šaldytuvo kompresorių nuo pažeidimų trumpo elektros tiekimo pertrūkio atveju (pvz., trumpesniu nei 5 min.), kompresorius atsiradus elektrai įsijungs ne iškart.

Viršytos temperatūros pavojaus signalas (tik po elektros tiekimo gedimo).

Jei įjungus šaldytuvo maitinimą šaldiklio jutiklio temperatūra aukštesnė nei $-10\text{ }^{\circ}\text{C}$, ekrane mirksės šaldiklio maitinimą skaičiai. Šaldiklio temperatūra bus rodoma kaskart paspaudus bet kurį mygtuką, o įprasta ekrano indikacija bus atstatyta dar kartą paspaudus mygtuką **7** arba praėjus 10 sek.

Atidarytų durų signalas. Jei šaldytuvo durys atidarytos ilgiau nei 3 minutes, pasigirs signalas, kurį galima išjungti paspaudus bet kurį mygtuką, tačiau neuždarius durų dar 3 minutes, jis vėl įsijungs. Šis signalas bus kartojamas tol, kol neuždarysite durų.

Gedimų signalas. Jei ekrane **1** rodoma E0, E1, E2, EH arba EC, tai reiškia, jog šaldytuve yra gedimas. Tokiu atveju susisiekiate su priežiūrą atliekančiu asmeniu ir susitarkite dėl taisymo.

Šaldytuvo skyriaus oro reguliavimo svirtelės nustatymas. Į šaldytuvo skyrių patenkantis oras palaipsniui didės keičiant svirtelę iš MIN į MAX padėtį.

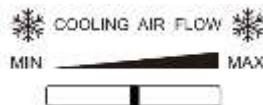

RF59FG-TN00NFO



Pirmą kartą įjungus šaldytuvą 2 s švies visi ekrano simboliai, sistema automatiškai veiks $+4\text{ }^{\circ}\text{C}$ režimu.

Temperatūros nustatymas

Šaldytuvo skyriaus temperatūros nustatymas ekrane (režimai 2, 4, 5, 6 ir 8).		
Veikimo aplinka	Siūlomas režimas	Metodas
Vasarą (šilčiau nei $+35\text{ }^{\circ}\text{C}$)	4, 5, 6 arba 8	Norėdami reguliuoti, paspauskite mygtuką SET (nustatyti).
Esant įprastoms sąlygoms	4 arba 5	
Žiemą (šalčiau nei $-13\text{ }^{\circ}\text{C}$)	2 arba 4	
Kai maistą reikia greitai atvėsinti	Greitas vėsinimas „FAST COOL“	

Temperatūrą galite reguliuoti paspausdami mygtuką SET. Kiekvieną kartą paspaudus mygtuką SET dabartinio režimo indikacinė lemputė išsijungs, o kito režimo indikacinė lemputė įsijungs. Pats režimas bus aktyvuotas, jei per 5 sekundes nebus paspaustas joks mygtukas (kitu atveju režimo nustatymas bus atmestas). Nustatymams įsigaliojus temperatūra iškart bus reguliuojama pagal pasirinkto režimo nustatymus.

Temperatūros režimų ciklas yra šis: "2→4→5→6→8→FAST COOL→2"

Greitas atvėsinimas „FAST COOL“

Greitas temperatūros sumažinimas yra naudingas, kadangi išsaugomas maisto šviežumas ir jame esančios maistingosios medžiagos.

Po bendrojo 30 val. veikimo laikotarpio greito atvėsinimo funkcija automatiškai išsijungs, temperatūros režimas grįš į tą nustatymą, kuris buvo prieš įjungiant greito atvėsinimo funkciją.

Šaldiklio skyriaus temperatūros nustatymas oro reguliavimo svirtelė		
Padėtis	Šaldiklio temperatūra	PATARIMAI
MAX	Šalto oro tiekimas yra didžiausias, šaldymo temperatūra mažėja.	Paprastai oro reguliavimo svirtis paliekama vidurinėje padėtyje.
MIN	Šalto oro tiekimas yra mažiausias, šaldymo temperatūra didėja.	



Šaldant didelius kiekius šviežio maisto, temperatūros valdymo rankenėlę pasukite ties žemu nustatymu, kad sumažintumėte šaldiklio temperatūrą.

Atidarytų durų signalas. Jei šaldytuvo durys laikomos atidarytos ilgiau nei 3 minutes, pasigirs garsinis signalas, kurį galima 3 minutėms nutildyti paspaudus bet kurį mygtuką, tačiau jis nesiliaus, kol neuždarysite durų.

Atmintis nutrūkus elektros tiekimui. Sutrikus elektros tiekimui ir jam atsistačius šaldytuvą išlaikys prieš tai buvusį veikimo režimą.

Įsijungimo vėlavimas. Siekiant apsaugoti šaldytuvo kompresorių nuo pažeidimų trumpo elektros tiekimo pertrūkio atveju (pvz., trumpesniu nei 5 min.), kompresorius atsirasdus elektrai įsijungs ne iškart.

Gedimų signalas. Mirksinti 2 arba 5 režimo indikacijarodo šaldytuvo gedimą. Tokiu atveju susisiekite su priežiūrą atliekančiu asmeniu ir susitarkite dėl šaldytuvo patikrinimo.

MAISTO PRODUKTŲ SAUGOJIMAS

Tam, kad neužterštumėte maisto, atsižvelkite į šiuos nurodymus:

- Ilgai laikant atidarytas duris galima smarkiai padidinti temperatūrą įrenginio skyriuose.
- Reguliariai valykite su maistu besiliečiančius paviršius ir vandens išbėgimo sistemas.
- Žalią mėsą ir žuvį laikykite tinkamuose induose, kad skysčiai iš jos nelašėtų ir nesiliestų su kitais produktais.
- Jei prietaisas ilgą laiką paliekamas tuščias, jį išjunkite, atšildykite, išvalykite, išdžiovinkite ir palikite dureles atidarytas, kad viduje neatsirastų pelėsio.
- Prietaiso viduje esančių laikymo indų neišklokite aliuminio folija, sviestiniu popieriumi ar popieriniais rankšluosčiais. Tokie įklotai trukdo cirkuliuoti orui, tad prietaiso veiksmingumas mažėja.

- Prieš dedant maisto produktus į šaldytuvą rekomenduojama juos sudėti į indus, kad iš jų neišgaruotų drėgmė ir būtų išsaugotas šviežumas bei neišsigertų įvairūs kvapai.
- Į šaldytuvą nedėkite pernelyg daug ar pernelyg sunkaus maisto. Tarp produktų palikite pakankamai vietas, mat produktus prispaudus vienas prie kito šaltas oras negalės cirkuliuoti, o tai paveiks šaldymą. Laikant maistą išlaikykite atstumą nuo vidinių sienelių. Nedėkite vandeningų produktų per arti galinės sienelės, kad tokie produktai gali prie jos prisalti.
- Suskirstykite laikomą maistą į kategorijas: maistą laikykite sugrupavę, pvz., dažniausiai vartojamus produktus dėkite priekyje, kad durų atidarymo laikas būtų kuo trumpesnis, o maistas ilgiau laikytųsi.

Šaltojo skyriaus stalčius. Atminkite, kad šviežios daržovės ir vaisiai yra jautrūs šalčiui, tad jų negalima laikyti šiame skyriuje. Šaltajame skyriuje temperatūra palaikoma nuo -2 °C iki +3 °C ribose ir tinka atvėsintų maisto produktų saugojimui.

******* Šaldiklio skyriuje temperatūra yra žemesnė nei -18 °C, ją rekomenduojama naudoti maisto produktams, kuriuos norite laikyti ilgą laiką (žinoma, ne ilgiau, nei nurodyta jų galiojimo data).

- Karštą maistą į prietaiso skyrius galima dėti tik jam atvėsus iki kambario temperatūros.
- **NEVIRŠYKITE NURODOMO MAKSIMALAUS UŽŠALDOMO MAISTO KIEKIO NURODYTO GAMINIO VARDINIŲ PARAMETRŲ LENTELĖJE.**
- Nedėkite nesuspaustu maisto produktų.
- Nešaldykite skystų maisto produktų stikliniuose induose ar buteliuose.
- Šviežias užšaldomas maistas negali liestis su jau užšaldytais maisto produktais.
- Nešaldykite maisto produktų, kurių temperatūra aukštesnė už aplinkos temperatūrą.
- Vėl nešaldykite atitirpusių maisto produktų.
- Griežtai laikykitės užšaldytų maisto produktų galiojimo laiko, nurodyto gamintojo ant produkto pakuotės.
- Ledus, išimtus iš šaldiklio kameros, valgykite ne iškart.
- Produktai daug greičiau sušals, jei bus suskirstyti ir supakuoti nedidelėmis porcijomis.

Svarbu! Jei dėl nenumatytų priežasčių atitirpsta maisto produktai, pavyzdžiui dingus elektros tiekimui ilgiau nei leidžiama pagal nurodytą temperatūros kilimo laiką techninių duomenų lentelėje, atitirpęs maistas turi būti greitai suvartojamas arba termiškai apdorojus (išverdamas ar iškepamas) ir vėl užšaldomas.

Greitas užaldymas (RF62FB-TNCBNE0, RF59FB-TNCBNE0, RF59FB-TN00NE0).

Žr. greito užaldymo funkcijos „Fast Freezing“ aprašymą skyriuje „Elektroninio valdymo apšvalga. Greitasis užšaldymas „Fast Freezing“.

ATITIRPINIMAS IR VALYMAS

ŠALDYTUVAS - ŠALDIKLIS ATITIRPSTA AUTOMATIŠKAI: veikia bešerkšnė šaldymo sistema (No Frost).

Tačiau, pagal tai, kiek dažnai buvo varstomos šaldiklio durys ir kokio „šiltumo“ buvo dedami į prietaisą maisto produktai, ant šaldiklio vidaus ir stalčių sienelių gali susikaupti šerkšnas. Tai visiškai normalu. Tačiau kuo storesnis šerkšno sluoksnis, tuo didesnės elektros energijos sąnaudos. Jei No Frost sistema nespėjo išgarinti drėgmės pertekliaus ir susidarė šerkšno sluoksnis, prietaisą atitirpinkite.

SVARBU! Ištraukite elektros tiekimo laido kištuką iš elektros lizdo.

- Išimkite maisto produktus iš šaldiklio.
- Šaldiklio duris palikite praviras. Atitirpus šerkšnui, šaldiklio vidaus paviršius ir priedus sausai išvalykite. Uždarykite šaldiklio duris bei įjunkite prietaisą.

REGULIARIAI VALYKITE ŠALDYMO PRIETAISĄ.



Atminkite, kad prieš atitirpinant šaldymo prietaisą ir valant užpakalinę šaldymo prietaiso dalį privaloma išjungti prietaisą iš elektros energijos tiekimo tinklo - ištraukti laido kištuką iš elektros lizdo.

- Saugokite šaldymo prietaiso vidaus paviršių ir plastmasines detales nuo riebalų, rūgščių, padažų. Netyčia išpylus – nedelsiant nuvalykite šiltu vandeniu su muilu ar indų plovimo skysčiu. Sausai iššluostykite.
- Reguliariai valykite durelių guminius sandarinimo tarpiklius. Sausai nušluostykite.
- Ne rečiau kaip kartą per metus nuvalykite dulkes, susikaupusias ant užpakalinės šaldymo prietaiso korpuso dalies.
- **NEGALIMA** naudoti šaldymo prietaiso vidaus ir išorės, durų sandarinimo tarpiklio valymui valiklių, kurių sudėtyje yra abrazyvinių dalelių, rūgšties, alkoholio, benzino. **NEGALIMA** valymui naudoti šluosčių ar kempinių šiurkščiais, šveitimui skirtais, paviršiais.

Kaip pakeisti dalis.

Šaldytuvo duryse montuojamos durų vonelės: suimkite vonelę abiem rankomis, pakelkite į viršų.▶

Šaldytuvo lentyna:

Suimkite lentynos galinę dalį, pakelkite ir traukite lentyną į išorę.

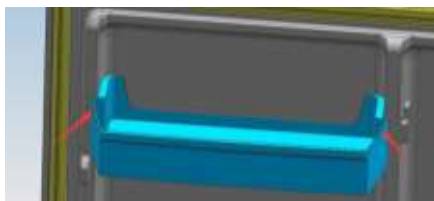

DURELIŲ ATIDARYMO KRYPTIES KEITIMAS

žiūrėkite 137, 138 puslapiuose



REKOMENDUOJAME šaldytuvo durelių atidarymo krypties keitimą patikėti serviso atstovui. Tačiau šis darbas nėra įtrauktas į garantinį aptarnavimą.



Šis ženklas nurodo, kad šaldymo prietaiso, jam tapus nereikalingu, negalima šalinti kartu su mišriomis komunalinėmis atliekomis. Nebenaudojamą šaldymo prietaisą ar jo dalis reikia šalinti atskirai, t. y. į specialiai šiuo ženklu pažymėtus kontenerius, stambiagabaritinių atliekų aikštes. Išsamią informaciją, kur saugiai pristatyti seną šaldymo prietaisą, suteiks vietinės valdžios institucijos, parduotuvė, kurioje pirkote šaldymo prietaisą, ar gamintojo atstovai.

Nusprendę utilizuoti šaldymo prietaisą, padarykite jį netinkamą naudoti, kad užkirstumėte kelią galimoms nelaimėms. Ištraukite elektros energijos tiekimo laido kištuką iš elektros lizdo, tada supjaustykite laidą. Nuplėškite šaldymo prietaiso durelių guminį sandarinimo tarpiklį. Sugadinkite durų spynelę jei ji yra.

Neardykite šaldymo prietaiso patys. Perduokite jį atliekų tvarkymo įmonėms.

Sutrikus jūsup šaldymo prietaiso veikimui, įsitikinkite ar negalite patys pašalinti prietaiso nekokybiško darbo priežasties. Jei patys negalite išspręsti iškilusios problemos, kreipkitės į artimiausią šaldymo prietaisų serviso atstovą telefonu ar raštu.

Prietaisas neveikia	Patikrinkite, ar prietaisas prijungtas prie maitinimo šaltinio, ar gerai prijungtas maitinimo kištukas. Patikrinkite, ar ne per žema įtampa. Patikrinkite, ar yra maitinimo šaltinio gedimas, ar neaktyvuotos apsaugos grandinės
Kvapas	Kvapą skleidžiančius maisto produktus gerai supakuokite Patikrinkite, ar nėra supuvusių maisto produktų Išvalykite radiatoriaus vidų
Ilgai veikiantis kompresorius	Ilgas nepertraukiamas šaldytuvo veikimas yra įprastas vasarą, kai aplinkos temperatūra yra aukšta. Nerekomenduojama vienu metu šaldytuve turėti daug maisto produktų. Prieš dedant maisto produktus į prietaisą juos atvėsinkite Per dažnai atidarinėjamos durys
Didelis triukšmas	Patikrinkite, ar grindys lygios, ar šaldytuvai stovi stabiliai Patikrinkite, ar priedai išdėstyti tinkamose vietose
Negalima nustatyti temperatūros	Patikrinkite, ar įjungta „Smart ECO ECO“, Fast Freezing ar Atostogų „Vacation funkcija. Išjunkite iš specialiojo veikimo režimo ir nustatykite temperatūrą (daugiau informacijos rasite skyriuje „Elektroninio valdymo apšvalga“)
Mirksi temperatūros skaičiai	Signalą išjunkite paspaudę bet kurį mygtuką (žr. Elektroninio valdymo apšvalga. Viršytos temperatūros pavojaus signalas (tik po elektros tiekimo gedimo)), patikrinkite, ar šaldytuve ir šaldiklyje esantis maistas nesugedęs
Šiltas korpusas	Integruotasis kondensatorius išsklaido susikaupusią šilumą per korpusą, tai įprasta. Jei korpusas įkaista dėl aukštos aplinkos temperatūros ar laikant per daug maisto produktų, rekomenduojama šilumos išsklaidymui užtikrinti ventilaciją
Paviršiaus kondensacija	Kondensacija ant šaldytuvo išorinio paviršiaus ir durų sandariklio yra įprasta esant didelei aplinkos drėgmei. Tiesiog nuvalykite kondensatą švariu rankšluosčiu.
Neįprastas veikimas	Birbimas: Kompresorius veikimo metu gali birbti. Ypač gerai tai girdisi įsijungiant ir išsijungiant. Tai įprasta Girgždėjimas. prietaiso viduje cirkuliuojantis šaldalas gali sukelti girgždėjimą, tai normalu

RŪPĪGI IZLASIET LIETOŠANAS PAMĀCĪBU! Neievērojot norādījumus, pastāv risks gūt ievainojumus, radīt iekārtas bojājumus un zaudēt tiesības uz garantijas apkopi.

Ražotājs un iekārtas pārdevējs neatbild par bojājumiem un zaudējumiem, kas ir radušies neatbilstošas uzstādīšanas un lietošanas dēļ.

Saglabājiet lietošanas instrukciju visu saldēšanas iekārtas ekspluatācijas laiku. Pārdodot iekārtu, nododiet lietošanas instrukciju tās jaunajam īpašniekam.

Vispārīga informācija:

Saldēšanas iekārta - saldētava ir paredzēta lietošanai mājsaimniecībā. Iekārta ir ierīkota saldēšanas sistēma „Bez sarmas” („No Frost”). Ledusskapja nodalījums ir paredzēts īslaicīgai svaigu pārtikas produktu uzglabāšanai. Temperatūra nulles nodalījumā („0°C FRESH ZONE”) turas no -2 °C līdz +3 °C. Tas ir piemērots īslaicīgai gaļas, zivju produktu un pusfabrikātu uzglabāšanai.

Saldētavas nodalījums ir paredzēts pārtikas produktu sasaldēšanai un ilgstošai uzglabāšanai.

DROŠĪBAS NORĀDĪJUMI

Vispārīgās drošības prasības:

- BRĪDINĀJUMS: Sekojiet, lai ventilācijas atveres ierīces ārpusē un iekšpusē nebūtu noslēgtas.
- BRĪDINĀJUMS: Atsaldēšanas procesa paātrināšanai neizmantojiet nekādus mehāniskus palīg līdzekļus.
- BRĪDINĀJUMS: Nelietojiet elektroierīces iekārtas nodalījumos, kas paredzēti pārtikas glabāšanai.
- BRĪDINĀJUMS: Novietojot ledusskapi, sekojiet, lai netiktu saspiests vai bojāts tā barošanas kabelis.
- BRĪDINĀJUMS: Nenovietojiet ledusskap ja aizmugurē pagarinātāju ar sadalītāju vaipārviestojamu barošanas avotu.



BRĪDINĀJUMS: Nesabojājiet iekārtas saldēšanas sistēmu! Tajā ir dzesējoša gāze R600a. Ja saldēšanas sistēma ir bojāta, rīkojieties šādi.

- Neizmantojiet atklātu liesmu! Neradiet dzirksteles — neieslēdziet nekādas elektroierīces un apgaismes iekārtas!
- Tūlīt izvēdiniet telpu.



C-pentānu izmanto kā pūšanas vieluizolācijas putās, un tā ir uzliesmojoša gāze.

- Šī iekārta izmantojama tikai pārtikas produktu saldēšanai un glabāšanai.
- Ierīce nav paredzēta sprādzienbīstamu vielu, piemēram, aerosola baloniņu ar uzliesmojošu propelentu, uzglabāšanai.
- Ierīces tuvumā aizliegts glabāt benzīnu un citus uzliesmojošus šķidrumus.

Prasības attiecībā uz bērnu un neaizsargātu cilvēku drošību:

- Neļaujiet bērniem rotaļāties ar iekārtu, kā arī pieslēgt to elektrotīklam vai atslēgt no tā. Neļaujiet bērniem rotaļāties ar iekārtas iepakojuma materiālu.
- Šo ierīci drīkst lietot bērni vecumā no 8 gadiem, kā arī personas ar ierobežotām fiziskajām, sensorajām vai garīgajām spējām vai ar pieredzes un zināšanu trūkumu, ja viņi tiek uzraudzīti vai viņiem ir sniegtas instrukcijas par ierīces drošu lietošanu un viņi saprot iespējamus riskus.
- Tīrīšanu un apkopi bērni nedrīkst veikt bez uzraudzības.
- Neļaujiet bērniem iekāpt vai uzkāpt uz saldēšanas iekārtas, lai viņi neiesprūstu tajā vai nesavainotos, nokrītot no saldēšanas iekārtas
- Bērniem no 3 līdz 8 gadiem ir atļauts ievietot un izņemt produktus no saldēšanas ierīcēm.

Prasības pieslēgšanai elektrotīkla:

- Iekārta jāpieslēdz sazemētai elektropadeves kontaktligzdai, lezēmētai kontaktligzdai, ar kuru iekārtu pieslēdz elektrotīklam, jāatrodas pieejamā vietā.
- Ja iekārta ir izgatavota ar īpašu elektropadeves vadu, to var nomainīt tikai ar tādu pašu īpašu elektropadeves vadu, ko piegādā ražotājs.
- Lai izvairītos no bīstamām situācijām, bojātos barošanas kabelus jānomaina vienīgi ražotājam vai ražotāja tehnikim, vai arī personai ar atbilstošu kvalifikāciju.
- NEIZMANTOJIET pagarinājumus vai citas savienotājiērīces (adapterus), savienotājus.
- Elektropadeves frekvencei un jaudai jūsu mājās jāatbilst iekārtas vispārīgajiem datu raksturlielumiem. Šie dati atrodami uz ražojuma etiķetes.
- Novietojot iekārtu, raugieties, lai nepiespiestu elektrības vadu un to nesabojātu. Nenovietojiet smagus priekšmetus, piemēram, dzesēšanas iekārtas, mēbeles vai citas māsaimniecības ierīces, šīs iekārtas tuvumā tā, ka tās varētu saspiest un sabojāt elektrības vadu. Tas var izraisīt īsslēgumu un aizdegšanos.
- Raugieties, lai ar iekārtas aizmugures sienu nepiespiestu elektrības vada kontaktdakšu un lai to citādi nesabojātu. Bojāta kontaktdakša var izraisīt ugunsgrēku!

- Izslēdzot saldēšanas iekārtu (mazgājot, pārbīdot uz citu vietu un tml.), to drīkst ieslēgt NE AGRĀK KĀ PĒC 15 MIN., lai nesabojātu kompresoru. Ja mēģināsi ieslēgt saldētavu pirms noteiktā laika, tā neieslēgsies.

 Ja iekārta nedarbojas pareizi un nav iespējams to salabot, izmantojot sniegtos ieteikumus, atvienojiet to no elektropadeves, atveriet durvis un izsaučiet servisa speciālistu. Tikai servisa pārstāvis var novērst visas tehniskās vai konstrukcijas kļūmes!

UZMANĪBU! Ja apgaismojuma ierīce nestrādā, lūdzu griezties pēc palīdzības pie oficiālā servisa pārstāvja. Apgaismojuma ierīces maiņu drīkst veikt tikai servisa pārstāvis!

Prasības drošai lietošanai:

- Izslēdzot iekārtu, nevelciet elektropadeves vadu. Vienmēr velciet kontaktdakšu, to cieši satverot.
- Aizliegts izmantot tehniski bojātu iekārtu.
- Šo iekārtu nevar likvidēt sadedzinot.
- Nenovietojiet smagus priekšmetus uz saldēšanas iekārtas.
- Nenovietojiet ieslēgtas elektriskās ierīces (piemēram, mikroviļņu krāsni, fēnu, gludekli, elektrisko tējkannu vai citas elektriskās ierīces) uz šīs iekārtas, jo tas var izraisīt plastmasas daļu aizdegšanos.
- Nenovietojiet uz iekārtas šķīvjus ar šķidrumu un neturiet uz tās puķes vāzēs vai citus traukus ar šķidrumu.
- Nekāpiet uz iekārtas un nesēdīet uz tās, neatbalstīeties pret iekārtas durvīm un nešūpojiēties tajās, neļaujiē arī bērniem to darīt.
- Atstatums starp saldētavas vāku un korpusu ir visai mazs. Neievietojiet šajā vietā rokas, lai nesaspiestu un nesavainotu pirkstus.
- Neizņēmiē pārtiku, traukus vai saldētavas grozus no darbojošās saldētavas, lai nepiesaltu rokas.
- Lai nesabojātu saldētavas izolējošās īpašības, neapsmidziēniē un nemazgājiētiē saldētavu ar ūdeni, novietojiet to mitrās telpās, kur ūdens var viegli nokļūtiē uz tās.

 Ražotājs garantē uzticamu iekārtas darbību relatīvajā gaisa mitrumā, kas nepārsniedz 70% un apkārtējā temperatūrā:
 no +10 °C līdz +32 °C - klimata kategorija ir N;
 no +16 °C līdz +32 °C - klimata kategorija ir N;
 no +16 °C līdz +38 °C - klimata kategorija ir ST;
 no +16 °C līdz +43 °C - klimata kategorija ir T.

NOVIETOŠANA UN PIESLĒGŠANA ELEKTROTĪKLAM

Novietošana:

- Šī ierīce jāuzstāda sausā, labi vēdināmā telpā, kuras temperatūra atbilst ierīces tehnisko datu plāksnītē norādītajai klimatiskajai klasei.

 **BRĪDINĀJUMS!** Iekārtu nedrīkst darbināt neapkurinātās telpās vai uz lieveņa. Nenovietojiet iekārtu tuvu karstuma avotiem, piemēram, virtuves pavadam vai cepeškrāsnij, radiatoram vai arī tiešā saules gaisā.

 **BRĪDINĀJUMS!** Iekārta nedrīkst saskarties ne ar kādiem apkures, gāzes vai ūdens piegādes cauruļvadiem vai arī citām elektroiekārtām.

 Saldētava jāpieslēdz pie elektrotīkla ar 220–240 V/50 Hz jaudu.

- Ap iekārtu jābūt labai gaisa aprītei, jābūt vismaz 10 cm spraugai starp iekārtas korpusa augšpusi un jebkuru mēbeli, kas var būt virs tās (skat. 2. Attēlu, 2. lpp). Ja šo prasību neievēro, palielinās iekārtas enerģijas patēriņš, un tās kompresors var pārkarst.
- Iekārta jāstāv uz horizontālas virsmas. Vajadzības gadījumā noregulējiet iekārtas augstumu, pielāgojot līmeņošanas kājas: griežot tās pulkstenrādītāju kustības virzienā — iekārtas priekšpuse paceļas, griežot pretēji pulkstenrādītāju kustības virzienam — priekšpuse nolaižas. Ja iekārta ir nedaudz sagāzta atpakaļ, durvis pašas aizveras.

Iekārtas sagatavošana darbam:

Sagatavot iekārtu darbam ieteicams kopā ar palīgu.

- Novietojot saldēšanas iekārtu, nesagāziet to vairāk nekā 45 grādu leņķī.
- Pārvietojot ierīci, nepieļaujiet pārlietu lielu spiedienu uz durvīm vai augšējo pārsegu, pretējā gadījumā var rasties deformācija.
- Novietojot iekārtu izvēlētajā vietā; to būs vieglāk pārvietot, ja mazliet pacelsiet priekšpusi un sagāzīsiet to atpakaļ (mazāk nekā 20°), tā, lai tā ripotu ar skrūvļiem.
- Pirms lietošanas noņemiet visus iesaiņojuma materiālus, tostarp apakšējos spilvenus, putu spilventiņus un lentes, kas atrodas ledusskapja iekšpusē.

 Noņemiet visus iepakojuma materiālus un līmlentes no saldēšanas iekārtas iekšpuses un ārpusē. Saldēšanas iekārtu nedrīkst pieslēgt pie elektrotīkla, kamēr nav noņemtas visas iepakojuma un transportēšanas detaļas un materiāli.

Pirms pirmās lietošanas reizes:

- Ar remdenu ūdeni un nelielu neitrālu ziepju vai sodas daudzumu izmazgājiet iekārtas iekšpusi un visas iekšējās daļas, tādējādi novēršot jaunai iekārtai raksturīgo smaržu, un rūpīgi nosusiniet.

 Pirms pieslēdzat saldētavu pirmo reizi pie 220–240 V/50 Hz elektrotīkla, **saldēšanas iekārtai 4 h jāatrodas miera stāvoklī.** Ja to neievēro, var sabojāt iekārtas kompresoru.

- Pirms pārtikas produktu ievietošanas saldētavai jādarbojas 2-3 stundas. Šī norāde arī attiecas uz saldētavu, sākot to lietot pēc tās atkausēšanas vai ja tā kādu laiku nav tikusi izmantota. Pēc ierīces ieslēgšanas ierīcei ir jādarbojas nepārtraukti. Parasti ierīces darbību nedrīkst pārtraukt; pretējā gadījumā var tikt ietekmēts tās kalpošanas laiks.

IEKĀRTAS APRAKSTS: skat. 1. Attēlu, 1. lpp



TURPMĀK UZSKAITĪTĪE IEKĀRTAS PIEDERUMI PĒC SKAITA UN IZSKATA VAR ATŠKIRTIES NO TĀS IEKĀRTAS PIEDERUMIEM, KURU JŪS ESAT IEGĀDĀJIES. Šis apraksts ir pielāgots visai divu nodalījumu ledusskapja un saldētavas apvienojuma grupai.

- | | |
|---------------------------|---------------------------------|
| 1 Plaukti | 4 Saldētava nodalījums |
| 2 Nulles nodalījuma kaste | 5 Priekšējo izlīdzināšanas kāju |
| 3 Augļu un dārzeņu kaste | 6 Durvju paplātes |

ELEKTRONISKĀ VADĪBAS PANELIS APRAKSTS

RF62FB-TNCBNE0

RF59FB-TNCBNE0

RF59FB-TN00NE0

Displeja panelis ir izvietots uz ledusskapja durvīm un tā paraugs ir redzams attēlā, kas atrodas labajā pusē.

Kad ledusskapja sistēma tiek pievienota elektroapgādei pirmo reizi, visas ikonas displeja panelī tiek izgaismotas divas sekundes un sistēma pēc noklusējuma darbojas „Smart ECO” (Viedajā) režīmā.

Kad visas durvis ir aizvērtas, displejs automātiski nodziest, ja triju minūšu laikā netiek piespiests neviens taustiņš. Kad displejs ir izslēgts, tas iedegas, ja tiek atvērtas durvis vai tiek nospiests taustiņš.

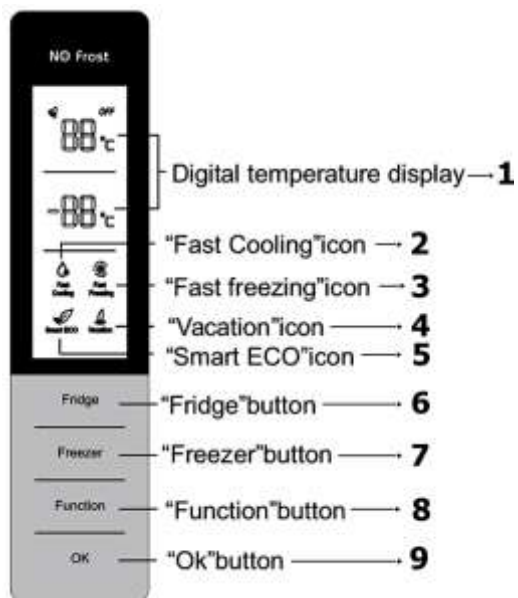

Šīs taustiņu darbības ir derīgas tikai tad, ja taustiņi ir atbloķēti un izgaismoti displejā.

Temperatūras iestatīšana

Ledusskapja temperatūras iestatījumi:

Piespiediet temperatūras taustiņu **6**, lai izvēlētos ledusskapja zonu, mirgos atbilstošā ikona. Pēc tam piespiediet taustiņu **6**, lai pielāgotu temperatūru, visbeidzot piespiediet taustiņu **9** „OK” vai gaidiet piecas sekundes, lai apstiprinātu iepriekš minēto temperatūras iestatījumu.

Ledusskapja temperatūras iestatīšanas cikli ir šādi:

+5 → +6 → +7 → +8 → OFF → +2 → +3 → +4 → +5

„OFF” (Izslēgts) attiecas uz ledusskapja izslēgšanu un, ja „OFF” stājas spēkā, ledusskapis pārtrauks dzesēšanu.

PIEZĪME. Pirms „OFF” iestatišanas izņemiet pārtikas produktus no ledusskapja nodalījuma.

Saldētavas temperatūras iestatījumi:

Piespiediet temperatūras taustiņu **7**, lai izvēlētos saldētavas zonu, mirgos atbilstošā ikona. Pēc tam piespiediet taustiņu **7**, lai pielāgotu temperatūru, visbeidzot piespiediet taustiņu „OK” vai gaidiet piecas sekundes, lai apstiprinātu iepriekš minēto temperatūras iestatījumu.

Saldētavas temperatūras iestatišanas cikli ir šādi:

-18 → -17 → -16 → -24 → -23 → -22 → -21 → -20 → -19 → -18

„Smart ECO ECO” (Viedais) režīms

Ja ir aktivizēta funkcija „Smart ECO”, ledusskapja nodalījumā tiek uzturēta 4 °C temperatūra, bet saldētavas nodalījumā - 18 °C temperatūra, lai pārtikas produktus varētu uzglabāt vislabākajā stāvoklī, kamēr ledusskapis und saldētava darbojas efektīvāk un ar labāku veiktspēju. „Smart ECO” (Viedajā) režīmā svaigās pārtikas nodalījuma temperatūra un saldētavas nodalījuma temperatūra netiek mainīta.

„Smart ECO ECO” (Viedās) funkcijas iestatišana:

Lai izvēlētos funkciju „Smart ECO” (Viedā), piespiediet funkcijas taustiņu **8** „Function” vairākas reizes, līdz sāk mirgot atbilstošā ikona, un pēc tam piecu sekunžu laikā nospiediet taustiņu „OK”, lai apstiprinātu. Ja piecu sekunžu laikā netiek piespiests taustiņš „OK”, iestatījums tiek anulēts.

„Smart ECO” (Viedās) funkcijas izslēgšana:

Kad ierīce darbojas režīmā „Smart ECO” (Viedais), piespiediet funkcijas taustiņu „Function” vairākas reizes, līdz sāk mirgot atbilstošā ikona, un pēc tam piespiediet taustiņu „OK”, lai apstiprinātu. „Smart ECO” (Viedā) funkcija tiks atcelta.

PIEZĪME. Ja tiek iespējota funkcija „Vacation” (Brīvdienas), „Fast Freezing” (Ātrā sasaldēšana) vai „Fast Cooling” (Ātrā dzesēšana), „Smart ECO” (Viedā) funkcija tiek automātiski atspējota.

„Fast Cooling” (Ātrā dzesēšana)

Ja ir iespējota šī funkcija, ledusskapja temperatūra tiek automātiski iestatīta uz +2 °C, ātri pazeminot temperatūru, lai pārtiku varētu uzturēt svaigu, nezaudējot tās uzturvērtību.

„Fast Cooling” (Ātrās dzesēšanas) režīmā ledusskapja temperatūra netiek regulēta.

„Fast Cooling” (Ātrās dzesēšanas) funkcijas iespējošana:

Lai izvēlētos funkciju „Fast Cooling” (Ātrā dzesēšana), piespiediet funkcijas taustiņu „Function” vairākas reizes, līdz sāk mirgot atbilstošā ikona, un pēc tam piecu sekunžu laikā nospiediet taustiņu „OK”, lai apstiprinātu. Ja piecu sekunžu laikā netiek piespiests taustiņš „OK”, iestatījums tiek anulēts.

„Fast Cooling” (Ātrās dzesēšanas) funkcijas atspējošana:

Kad ierīce darbojas „Fast Cooling” (Ātrās dzesēšanas) režīmā, piespiediet funkcijas taustiņu „Function” vairākas reizes, līdz sāk mirgot atbilstošā ikona, un pēc tam piespiediet taustiņu „OK”, lai apstiprinātu. „Fast Cooling” (Ātrās dzesēšanas) funkcija tiks atcelta.

PIEZĪME. Ja tiek iespējota funkcija „Vacation” (Brīvdienas), „Smart ECO” (Viedā), „Fast Cooling” (Ātrās dzesēšanas) funkcija tiek automātiski atspējota.

„Fast Freezing” (Ātrā sasaldēšana)

Ja ir iespējota „Fast Freezing” (Ātrās sasaldēšanas) funkcija, saldētavā automātiski tiks uzturēta -32 °C temperatūra un pēc 26 stundu darbības funkcija tiks izslēgta. Strauja temperatūras pazemināšana ir noderīga, lai nepieļautu pārtikas produktu uzturvielu zudumu un saglabātu svaigumu. „Fast Freezing” (Ātrās sasaldēšanas) režīmā ledusskapja temperatūra netiek regulēta.

„Fast Freezing” (Ātrās sasaldēšanas) funkcijas iespējošana:

Lai izvēlētos funkciju „Fast Freezing” (Ātrā sasaldēšana), piespiediet funkcijas taustiņu „Function” vairākas reizes, līdz sāk mirgot atbilstošā ikona, un pēc tam piecu sekunžu laikā nospiediet taustiņu „OK”, lai apstiprinātu. Ja 5 sekunžu laikā netiek piespiests taustiņš „OK”, iestatījums tiek anulēts.

„Fast Freezing” (Ātrās sasaldēšanas) funkcijas atspējošana:

Pēc kumulatīva 26 stundu darbības perioda funkcija „Fast Freezing” (Ātrā sasaldēšana) automātiski izslēgsies.

Kad ierīce darbojas režīmā „Fast Freezing” (Ātrā sasaldēšana), piespiediet funkcijas taustiņu „Function” vairākas reizes, līdz sāk mirgot atbilstošā ikona, un pēc tam piespiediet taustiņu „OK”, lai apstiprinātu.

PIEZĪME. Ja tiek iespējota funkcija „Smart ECO” (Viedā), „Fast Freezing” (Ātrās sasaldēšanas) funkcija tiek automātiski atspējota.

„Vacation” (Brīvdienas)

Ja ir ieslēgta funkcija „Vacation” (Brīvdienas), saldētavā tiks uzturēta +14 °C temperatūra. Ja esat diezgan ilgu laiku ārpus mājas, varat iestatīt funkciju „Vacation” (Brīvdienas), lai ledusskapis darbotos ar nelielu enerģijas patēriņu, vienlaikus nodrošinot, ka svaigās pārtikas nodalījumā nav nevēlamas smakas un saldētavas nodalījums darbojas normāli.

Pirms šīs funkcijas iestatīšanas noteikti izņemiet visus pārtikas produktus no svaigās pārtikas nodalījuma.

„Vacation” (Brīvdienas) režīmā ledusskapja temperatūra netiek regulēta.

„Vacation” (Brīvdienas) funkcijas iespējošana:

Lai izvēlētos funkciju „Vacation” (Brīvdienas), piespiediet funkcijas taustiņu „Function” vairākas reizes, līdz sāk mirgot atbilstošā ikona, un pēc tam 5 sekunžu laikā nospiediet taustiņu „OK”, lai apstiprinātu. Ja piecu sekunžu laikā netiek piespiests taustiņš „OK”, iestatījums tiek anulēts.

„Vacation” (Brīvdienas) funkcijas atspējošana:

Kad ierīce darbojas „Vacation” (Brīvdienas) režīmā, piespiediet funkcijas taustiņu „Function” vairākas reizes, līdz sāk mirgot atbilstošā ikona, un pēc tam piespiediet taustiņu „OK”, lai apstiprinātu. „Vacation” (Brīvdienas) funkcija tiks atcelta.

PIEZĪME. Ja tiek iespējota funkcija „Smart ECO” (Viedā) vai „Fast Cooling” (Ātrā atdzesēšana), „Vacation” (Brīvdienas) funkcija tiek automātiski atspējota.

Atmiņa elektroapgādes pārtraukuma gadījumā. Elektroapgādes pārtraukuma gadījumā, kad tiek atjaunota elektroapgāde, ledusskapis darbosies režīmā, kas bija iestatīts pirms strāvas padeves pārtraukuma.

Ieslēgšanas aizkave. Lai nepieļautu ledusskapja kompresora sabojāšanos īslaicīgas elektroenerģijas padeves pārtraukuma gadījumā (t. i., mazāk nekā piecas minūtes), kompresors netiks iedarbināts tūlīt pēc tā ieslēgšanas.

Brīdinājums par pārmērīgu temperatūru (tikai pēc strāvas pārtraukuma). Kad ledusskapja sistēma ir ieslēgta, ja saldētavas sensora temperatūra ir augstāka nekā -10 °C, displejā mirgo saldētavas zonas cipari. Saldētavas temperatūru ir iespējams atspoguļot, ja tiek piespiests jebkurš taustiņš, un displejs tiek atjaunots normālā režīmā, ja jebkuru taustiņu nospiež vēlreiz vai pēc desmit sekundēm.

Atvērtu durvju brīdinājuma skaņas signāls. Ja ledusskapja durvis ir atvērtas ilgāk nekā trīs minūtes, atskanēs brīdinājuma skaņas signāls, kuru var apturēt, nospiežot jebkuru taustiņu, taču, ja durvis netiks aizvērtas, pēc trim minūtēm tas tiks atjaunots. Skaņas signāls netiks atcelts, līdz nebūs aizvērtas durvis.

Kļūmes signāls. Ja vadības panelī tiek atspoguļoti simboli E0, E1, E2, EH vai EC, tas norāda uz ledusskapja kļūmi. Lūdzu, šādā gadījumā sazinieties ar pēcpārdošanas speciālistu, lai tiktu veikta ierīces apkope.

Ledusskapja gaisa regulēšanas sviras regulēšana. Gaisa regulēšanas sviru noregulējot no MIN uz MAX pozīciju, vēsā gaisa plūsma, kas ieplūst svaigās pārtikas uzglabāšanas nodalījumā, pakāpeniski palielināsies.



RF59FG-TN00NF0



Kad ledusskapja sistēma tiek ieslēgta pirmo reizi, visas ikonas displeja panelī tiek izgaismotas divas sekundes un pēc noklusējuma sistēma darbojas ar +4 °C.

Temperatūras iestatījumi

Ledusskapja temperatūras iestatīšana displeja panelī (2., 4., 5., 6. un 8. režīms)		
Darbības vide	Ieteicamais(-ie) režīms(-i)	Metode
Vasarā (vairāk nekā 35 °C)	4, 5, 6, 8	Lai pielāgotu, piespiediet taustiņu "SET".
Normāli apstākļi	4, 5	
Ziemā (zemāk nekā 13 °C)	2, 4	
Ja ir nepieciešams ātri dzesēšēt produktus.	"Fast Cool" (Ātrā dzesēšana)	

Temperatūru var regulēt, piespiežot taustiņu "SET". Katru reizi, kad tiek piespiests taustiņš "SET", pašreizējā režīma indikators izslēdzas un iedegas nākamais režīma indikators, un attiecīgā režīma iestatījums tiek apstiprināts, ja piecu sekunžu laikā netiek piespiests neviens taustiņš (pretējā gadījumā režīma iestatījums nebūs spēkā). Pēc iestatījuma stāšanās spēkā temperatūra tiks nekavējoties kontrolēta atbilstoši režīma iestatījumam.

Temperatūras režīmi mainās šādi: "2→4→5→6→8→FAST COOL→2".

“Fast Cool” (Ātrā dzesēšana)

Ātra temperatūras atdzesēšana ir noderīga, lai nepieļautu pārtikas produktu uzturvielu zudumu un saglabātu svaigumu.

Pēc kumulatīva 30 stundu darbības perioda ātrās dzesēšanas funkcija automātiski izslēdzas, atjaunojot to temperatūras režīmu, kas bija iestatīts pirms ātrās dzesēšanas funkcijas aktivizēšanas.

Saldētavas temperatūras iestatīšana ar gaisa regulēšanas sviru		
Pozīcija	Saldētavas temperatūra	PADOMI
MAX	Pazeminoties saldētavas temperatūrai, dzesēšanas gaisa padeve ir maksimāla.	Parasti gaisa regulēšanas līmeni ieregulē vidējā pozīcijā.
MIN	Paaugstinoties saldētavas temperatūrai, dzesēšanas gaisa padeve ir minimāla.	



Novērtējiet sasaldējamo pārtikas produktu daudzumu. Saldējot lielu daudzumu svaigas pārtikas, noregulējiet temperatūras regulēšanas pogu zemā režīmā, pazeminot saldētavas temperatūru

Atvērtu durvju brīdinājuma skaņas signāls. Ja ledusskapja durvis ir atvērtas ilgāk nekā trīs minūtes, atskan brīdinājuma skaņas signāls, kuru var apturēt uz trim minūtēm, nospiežot jebkuru taustiņu, taču to nav iespējams apturēt pavisam, ja vien netiek aizvērtas durvis.

Atmiņa elektroapgādes pārtraukuma gadījumā. Elektroapgādes pārtraukuma gadījumā, kad tiek atjaunota elektroapgāde, ledusskapis darbosies režīmā, kas bija iestatīts pirms strāvas padeves pārtraukuma.

Ieslēgšanas aizkavē. Lai nepieļautu ledusskapja kompresora sabojāšanos īslaicīgas elektroenerģijas padeves pārtraukuma gadījumā (t. i., mazāk nekā piecas minūtes), kompresors netiks iedarbināts tūlīt pēc tā ieslēgšanas.

Kļūmes signāls. Ja nepārtraukti mirgo 2. vai 5. režīma indikators, tas ir brīdinājums par ledusskapja kļūmi. Lūdzu, šādā gadījumā sazinieties ar pēcpārdošanas speciālistu, lai tiktu veikta ierīces apkope.

PRODUKTU UZGLABĀŠANA

Lai nepieļautu pārtikas piesārņošanu, lūdzu, ņemiet vērā šādus norādījumus:

- ja durvis tiek ilgstoši turētas atvērtas, tas var izraisīt ievērojamu temperatūras paaugstināšanos ierīces nodaļījumos;
 - regulāri notīriet virsmas, kas var nonākt saskarē ar pārtiku un pieejamajām drenāžas sistēmām;
 - neapstrādātu gaļu un zivis saldētavā glabājiet piemērotos traukos, lai tie nesaskartos ar citu pārtiku un to sula neiepildētu tajā;
 - ja saldētava ilgstoši ir tukša, izslēdziet to, atkausējiet, iztīriet, nožāvējiet un atstājiet durvis atvērtas, lai nepieļautu pelējuma veidošanos ierīcē.
- Ierīces glabāšanas tvertnei nedrīkst oderēt ar alumīnija foliju, vaska papīru vai papīra dvieli. Oderējums traucē aukstā gaisa cirkulācijai, padarot ierīci mazāk efektīvu.

- Nomazgājiet pārtikas produktus un noslaukiet tos pirms uzglabāšanas ledusskapī. Pirms pārtikas produktu ievietošanas ledusskapī ir ieteicams tos iepakot, lai nepieļautu ūdens iztvaikošanu un saglabātu augļus un dārzeņus svaigus, kā arī novērstu smakas piejaukumu.
- Nelieciet ledusskapī pārāk daudz vai pārāk smagu pārtiku. Nodrošiniet pietiekami daudz vietas starp pārtikas produktiem; ja tie būs pārāk tuvu, aukstā gaisa plūsma tiks bloķēta, tādējādi ietekmējot dzesēšanas efektu. Lai plaukts nesalūztu, neievietojiet ledusskapī pārāk lielus vai smagus pārtikas produktus. Uzglabājot pārtikas produktus, ievērojiet atstatumu no iekšējās sienas un nenovietojiet ar ūdeni bagātus ēdienus pārāk tuvu ledusskapja aizmugurējai sienai, lai tie nepiesaltu pie iekšējās sienas.
- Pārtikas produktu uzglabāšana pa kategorijām: pārtika jāuzglabā pa kategorijām. Pārtikas produkti, kurus izmantojat katru dienu, ir jānovieto priekšpusē, lai saīsinātu durvju atvēršanas laiku, kā arī nepieļautu pārtikas sabojāšanos derīguma termiņa neievērošanas dēļ.

Nulles nodalījuma kaste. Aukstuma iekārtam ar nulles nodalījuma kaste, ka daži svaigu dārzeņu un augļu veidi ir jutīgi pret aukstumu un tāpēc nav piemēroti uzglabāšanai šāda veida nodalījumā.

******* Saldētavas temperatūra tiek uzturēta zemāka nekā -18 °C un ilgstošas saglabāšanas nolūkos produktus ir ieteicams uzglabāt saldētavas nodalījumā, taču ir jāievēro uz pārtikas iepakojuma norādītais uzglabāšanas termiņš.

- Ātri sasaldēta pārtika ir jāievieto saldēšanas kamerā pēc iespējas drīzāk, pirms tā ir atkususi.
- Karstu ēdienu drīkst ievietot ierīces kamerā pēc tam, kad tas ir atdzisis līdz istabas temperatūrai.
- **NEPĀRSNIEDZIET MAKSIMĀLO SALDĒTO PRODUKTU DAUDZUMU, KAS NORĀDĪTS VISPĀRĪGO TEHNISKĀS SPECIFIKĀCIJAS tabula (tehnisko datu lapa).**
- Nelieciet saldēšanas kameras nodalījumos neietītus pārtikas produktus.
- Nesasaldējiet šķidrumus stikla traukos vai pudelēs saldēšanas kamerā!
- Svaiga pārtika, kas paredzēta sasaldēšanai, nedrīkst pieskarties jau sasaldētiem produktiem.
- Nesaldējiet pārtikas produktus, kas ir siltāki par istabas temperatūru.
- Stingri ievērojiet saldētu pārtikas produktu derīguma termiņus, ko ražotājs norādījis uz produktu iepakojuma.

BRĪDINĀJUMS! Ja sākas nejaušs atkausēšanas process, piemēram, elektroenerģijas piegādes pārtraukuma dēļ (elektrības piegādes pārtraukuma laiks ir ilgāks par tehnisko datu plāksnītē minēto uzglabāšanas ilgumu elektroenerģijas piegādes pārtraukuma gadījumā), atkausētos produktus nekavējoties jāizmanto vai jāpagatavo un pēc to atdzišanas — atkārtoti jāsasaldē.

Fast Freezing (RF62FB-TNCBNE0, RF59FB-TNCBNE0, RF59FB-TN00NE0). Skatiet aprakstu par funkciju „Fast Freezing” (Ātrā sasaldēšana) sadaļā „ELEKTRONISKĀ VADĪBAS PANELIS APRAKSTS”.

ATKAUSĒŠANA UN TĪRĪŠANA

AUKSTUMA KAMERAS ATKAUSĒŠANA NOTIEK AUTOMĀTISKI. tajā darbojas pretapsarmošanas dzesēšanas sistēma (*No Frost*).

SALDĒŠANAS KAMERA ATKŪST AUTOMĀTISKI: tajā darbojas pretapsarmošanas dzesēšanas sistēma (*No Frost*).

Bet atkarībā no tā, cik bieži tiek atvērtas saldētavas durvis un cik silti pārtikas produkti tiek likti saldēšanas kamerā, uz saldēšanas kameras sienām un izvelkamajām kastēm var sakrāties sarma. Tas ir pilnīgi normāli. Turklāt, jo biežāks ir sarmas slānis, jo vairāk tiek patērēta elektroenerģija. Ja *No Frost* sistēma nepaspēj izsaldēt lieko mitrumu un ir sakrājies sarmas slānis, atsaldējiet iekārtu. Veiciet šīs darbības norādītajā kārtībā:

- **BRĪDINĀJUMS! Izslēdziet iekārtu un izraujiet kontaktdakšu no elektrības kontaktligzdas.**
- Izņemiet pārtikas produktus no saldēšanas kameras.
- Saldēšanas kameras durvis atstājiet vaļā. Kad sarma ir atkususi, noslaukiet sausu saldēšanas kameras virsmu un piederumus.
- Aizveriet saldēšanas kameras durvis. Pieslēdziet iekārtu elektropadevei un ieslēdziet to.

REGULĀRI TĪRIET IEKĀRTU.

! **Atcerieties, ka pirms saldēšanas kameras atkausēšanas un iekārtas korpusa aizmugures tīrīšanas iekārta jāatslēdz no elektropadeves, izraujot kontaktdakšu no elektrotīkla kontaktligzdas.**

- Sargājiet iekārtas iekšējās virsmas un plastmasas daļas no taukiem, skābēm un mērcēm. Ja nejauši gadās izšļakstīt šādus šķidrumus, tūlīt notīriet tos ar siltu ziepjūdeni vai trauku mazgāšanas līdzekli. Noslaukiet sausu.
- Regulāri notīriet hermētiskās durvju blīves. Noslaukiet tās sausas.
- Regulāri izmazgājiet paplātes un citus piederumus.
- Putekļi, kas ir sakrājušies aiz saldētavas un uz grīdas zem tās, jātīra regulāri, lai saldētava darbotos efektīvi un taupītu elektroenerģiju.
- NELIETOJIET mazgāšanas līdzekļus, kuru sastāvā ir abrazīvas daļiņas, skābes, spirts vai benzols, tīrot iekārtas iekšējās un ārējās virsmas.
- NELIETOJIET tīrīšanai drānas vai sūklus ar raupju virsmu, kas paredzēta beršanai.
- Ja saldēšanas ierīce ilgstoši ir atstāta tukša, izslēdziet to, atkausējiet, iztīriet, nosusiniet un atstājiet ierīces durvis atvērtas, lai nepieļautu pelējuma veidošanos ierīcē.

Detaļu izjaukšana

Ledusskapja durvju pudeļu plaukts:
turiet pudeļu plauktu ar abām rokām un virziet to uz augšu. ►

Ledusskapja plaukts:
turiet plaukta vienu galu un, pavelkot uz āru, paceliet to uz augšu.

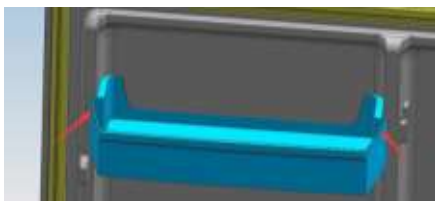

Ja iekārta nedarbojas pareizi, pārliecinieties, ka spējat novērst nepareizās darbības cēloni pats. Ja pats nespējat atrisināt problēmu, sazinieties ar tuvāko saldēšanas iekārtu servisa pārstāvi pa tālruni vai rakstveidā.

Ierīce neieslēdzas	Pārbaudiet, vai ierīce ir pievienota elektroapgādei un vai kontaktdakša ir kārtīgi ievietota kontaktligzdā. Pārbaudiet, vai nav pārāk zems spriegums. Pārbaudiet, vai nav elektroapgādes pārtraukuma, vai nav atslēgtas atsevišķas daļas.
Smaka	Aromātiskie pārtikas produkti ir cieši jāiesaiņo. Pārbaudiet, vai ierīcē neatrodas kāds bojāts produkts. Iztīriet ledusskapja iekšpusi
Ilgstoša kompresora darbība	Ilgstoša ledusskapja darbība ir normāla vasarā, kad ir augsta apkārtējās vides gaisa temperatūra. Nav ieteicams, ja vienlaicīgi ierīcē ir pārāk daudz pārtikas. Pirms ievietošanas ierīcē ēdiens ir jāatdzesē. Durvis tiek atvērtas pārāk bieži
Nav iespējams iestatīt temperatūru	Pārbaudiet, vai displeja panelī ir iespējota funkcija „Smart ECO”, „Fast Freezing” vai „Vacation”. Atslēdziet īpašās funkcijas režīmu un pēc tam iestatiet temperatūru (sīkāku informāciju skatiet sadaļā „ELEKTRONISKĀ VADĪBAS PANELIS APRAKSTS”).
Saldētavas temperatūra tiek atsopoguļota uz paneļa, mirgojot temperatūras cipariem	Piespiediet jebkuru taustiņu, lai atceltu brīdinājuma signālu (skatiet funkciju „ELEKTRONISKĀ VADĪBAS PANELIS APRAKSTS”), un pēc tam pārbaudiet, vai ledusskapī un saldētavā esošie pārtikas produkti nav sabojājušies.
Skaljš troksnis	Pārbaudiet, vai grīda ir līdzena un vai ledusskapis ir novietots stabili. Pārbaudiet, vai piederumi ir novietoti pareizajās vietās
Durvju blīvējums nav ciešs	Noņemiet svešķermeņus no durvju blīvējuma. Lai to atjaunotu, sildiet durvju blīvējumu un pēc tam atdzesējiet to (žāvējiet to ar elektrisko žāvētāju vai sildīšanai izmantojiet karstu dvieļi)
Pārplūst ūdens tvertne	Kamerā ir pārāk daudz pārtikas vai uzglabātie produkti satur pārāk daudz ūdens, tādēļ tie atkausējas. Durvis nav aizvērtas pareizi, kamerā ieplūst gaiss, kas veido sarmu, un atkausēšanas dēļ palielinās ūdens daudzums
Karsts korpuss	Iebūvētā kondensatora siltumatdeve caur korpusu ir normāla. Kad korpuss kļūst karsts augstās apkārtējās vides temperatūras dēļ vai pārāk liela ievietotās pārtikas daudzuma dēļ, ieteicams nodrošināt labu ventilāciju, lai atvieglotu siltumatdevi
Kondensāts uz virsmas	Kondensāts uz ledusskapja ārējās virsmas un durvju blīvējuma ir normāla parādība, ja apkārtējā mitruma līmenis ir pārāk augsts. Vienkārši noslaukiet kondensātu ar tīru dvieļi
Neparasts troksnis	Dūkšana: Kompresora darbība var radīt dūcošu skaņu, parasti tā ir skaļā, kad kompresors sāk vai beidz darboties. Tas ir normāli. Čikstoņa aukstumagents, kas plūst ierīces iekšpusē, var radīt čikstēšanu, tas ir normāli.

DURVJU ATVĒRŠANAS VIRZIENA MAIŅA

Skatīt 137., 138. Lpp



IETEICAMA, ka jums servisa pārstāvim ir jāmaina ledusskapja durvju atvēršanas virziens. Tomēr uz šo darbu garantijas serviss neattiecas..

INFORMĀCIJA PAR VIDES AIZSARDZĪBU



Šis simbols norāda, ka tad, kad šī iekārta vairs nav vajadzīga, to nedrīkst likvidēt kopā ar dažādiem sadzīves atkritumiem. Tā jāsavāc un jāznīcina atsevišķi, t.i., jāievieto lielizmēra tvertnēs, kas īpaši apzīmētas ar šo simbolu un atrodas lielizmēra atkritumu savākšanas vietās. Pilnīgu informāciju par to, kur droši nodot veco iekārtu, var iegūt vietējās pašvaldības iestādēs, veikalā, kur jūs iegādājāties šo iekārtu, vai arī no ražotāja pārstāvjiem.

Ja nolemjat iekārtu nodot lūžņos, padariet neiespējamu tās lietošanu, lai novērstu iespējamus negadījumus. Izraujiet elektrības kontaktdakšu no elektrotīkla rozetes un tad nogrieziet vadu. Noraujiet blīvi. Sabojājiet durvju aizslēgu, ja tāds ir.

BRĪDINĀJUMS! Neizjauciet iekārtu pats! Nododiet to pārstrādes uzņēmumam.

AUSTATUD KLIENDID!

Lugege tähelepanelikult läbi käesolev kasutusjuhend. Kui te ei arvesta juhendis toodud eeskirju, siis võite saada vigastusi, rikkuda seadme ning kaotada õiguse seadme tasuta garantiiteeninduseks. Seadme tootja ja müüja ei vastuta kahjustuste ja kahju eest, mida põhjustas seadme ebaõige paigaldamine ja kasutamine.

Tootja ei kannu vastutust kahjustuste eest, mida põhjustas käesolevas kasutusjuhendis toodud instruksioonide eiramine.

Hoidke kasutusjuhend kogu külmutusseadme kasutusaja jooksul alles. Seadme edasimüügi korral andke seadme uuele omanikule üle ka kasutusjuhend.

Üldandmed:

Külmutusseade – külmik-sügavkülmik (on härmatisvaba No Frost) kodumajapidamises kasutamiseks.

Külmiku jahekamber on mõeldud värskete toiduainete lühiajaliseks säilitamiseks. Külmssektioonis hoitakse temperatuuri -2 °C kuni $+3\text{ °C}$, mis sobib liha, kala jms toiduainete lühiajaliseks säilitamiseks.

Sügavkülmikamber – külmutatud toiduainete pikaajaliseks säilitamiseks.

OHUTUSREEGLID**Üldised ohutusnõuded:**

- HOIATUS! Hoidke kõik seadme sees ja väljas olevad ventilatsioonivad vabad.
- HOIATUS! Ärge kasutage mehaanilisi seadmed või muid abivahendeid sulatamise kiirendamiseks.
- HOIATUS! Ärge kasutage elektriseadmeid seadme toiduainete säilitamiseks mõeldud sahtlites, välja arvatud siis, kui nad on tootja poolt soovitatud tüüpi.
- HOIATUS! Seadet paika asetades pidagesilmas, et toitejuhe ei jääks millegi alla ega saakskahjustada.
- HOIATUS! Ärge pange seadme taha mitutpikendusjuhet ega muud portatiivset toiteallikat.



HOIATUS! Ärge kahjustage seadme külmutussüsteemi. Seadmes on kasutatud külmutusgaasi R600a. Külmutussüsteemi kahjustamise korral:

- Ärge kasutage seadet lahtise tule lähedal.
- Tuulutage viivitamatult ruumi: jahutussüsteemi kahjustuse korral tuleb paari minuti jooksul ventileerida ruumi, milles on seade (ruumi suurus peaks olema vähemalt 4 m^3 isobutaaniga töötava seadme korral/R600a).
- Vältige sädemeid – ärge lülitage sisse elektri- ja valgustusseadmeid.



C-pentaani kasutatakse isolatsioonivahu spaisutusainena ja see on kergsüttiv gaas.

- Kasutage külmikut ainult toiduainete külmutamiseks ja säilitamiseks.
- See seade ei ole mõeldud plahvatusohtlike ainete, nt süttiva kütusega aerosoolipurkide, juures hoidmiseks.
- Seadme juures ei tohi hoida bensiini ega teisi süttivaid vedelikke.

Laste ja erivajadustega inimeste ohutuse tagamise nõuded:

- Ärge lubage lastel külmutiga mängida ning toitejuhet pistikupesast välja tirida. Ärge lubage lastel mängida seadme pakendiga.
- Antud seadet võivad kasutada üle 8 aasta vanused lapsed ja piiratud füüsiliste, tunnetuslike ja vaimsete võimetega isikud, aga samuti ka kogemuste ja teadmisteta isikud, kui neile on seadme ohutul viisil kasutamist juhendatud ja nad mõistavad seadmega seotud ohtusid.
- Lapsed ei tohi antud seadet ilma järelevalveta puhastada ega hooldada.
- Ärge laske lastel külmutusseadmete pugeda ega sellele ronida..
- Lapsed vanuses 3-8 aastat võivad külmpakiseadmeid peale ja maha laadida.

Ohutusnõuded vooluvõrku ühendamisel:

- Külmik tuleb tingimata ühendada maandatud pistikupesasse. Seadme elektrivõrku lülitamiseks peab maandatud pistikupesaga paiknema kergesti ligipääsetavas kohas. Seadme maandamine on nõutav õigusaktide sätetega. Tootja ei kanna vastustust võimalike isikute või esemete kahjustuste eest, mida põhjustab selle eeskirja poolt sätestatud kohustuse eiramine.
- Asendage vigane toitejuhe tingimata korralikuga. Jälgige, et uus juhe oleks sama tüüpi esialgselt kasutatud juhtmega; sel viisil väldite kehavigastusi ja vara kahjustamist.
- Ohu vältimiseks tohib kahjustunud elektrikaableid asendada vaid tootja või nende hooldustehnik või vajaliku kvalifikatsiooniga isik.
- **ÄRGE** kasutage pikendusjuhtmeid või muid ühendusseadmeid (adapterid) ja ühendusi.
- Elektrivoolu sagedus ja võimsus peavad vastama külmiku. Need andmed on märgitud toote sildile.
- Külmiku paigaldamisel ärge muljuge ega kahjustage toitejuhet. Ärge asetage toitejuhtmele raskeid esemeid (külmutuskappi, mööblit või muid kodumasinaid), vältige juhtme kahjustamist, ärge laske juhete kuhugi kinni kiiluda. See võib olla lühise ja tulekahju põhjuseks.
- Veenduge, et toitejuhtme pistik ei oleks surutud külmiku tagaseina vastu ega saaks muul viisil kahjustada. Vigane pistik võib samuti põhjustada tulekahju.



TEHNILISI JA KONSTRUKTSIOONILISI RIKKEID VÕIB KÕRVALDADA ÜKSNES KÜLMIKUTE HOOLDUSEGA TEGELEV SPETSIALIST.

HOIATUS! Kui LED valgustus ei tööta või on defektne, pöörduge tootja poolt aktsepteeritud remondi töökotta

Ohutu kasutamise nõuded:

- Seadme väljalülitamiseks ärge tõmmake toitejuhtmest. Tõmmake alati kindlalt pistikust hoides.
- Pärast külmutusseadme väljalülitamist (puhastamiseks, teisaldamiseks jms), võib selle alles VÄHEMALT 15 MINUTI möödumisel uuesti sisse lülitada – kompressori kahjustuste vältimiseks. Kui proovitakse külmikut enne ettenähtud aja möödumist sisse lülitada, siis ei hakka see tööle.
- Tehniliste riketega seadme kasutamine on keelatud. Seadet ei tohi utiliseerida põletamise teel.
- Ärge asetage külmutusseadmele raskeid esemeid.
- Ärge pange külmikule sisselülitatud elektriseadmeid, nagu näiteks mikrolaineahi, föön, triikraud, elektrikeetel või mõni muu elektriseade, sest külmiku plastdetailid võivad põlema süttida.
- Ärge paigutage külmikule vedelikuga täidetud nõusid, lillevaase ega potililli.
- Ärge ronige ega istuge seadmele, ärge toetuge ega rippuge külmiku uksele, ärge lubage seda teha ka lastel.
- Vahed sügavkülmuti kaane ja korpuse vahel on küllaltki väikesed. Ärge pistke sinna vahele kätt, et see ei saaks muljumisel vigastada.
- Käte külmetuse vältimiseks ärge võtke töötavast sügavkülmutist niiskete kätega toiduaineid, nõusid või külmiku korvi.
- Sügavkülmuti isolatsioonimaduste halvenemise vältimiseks ärge pihustage ega peske sügavkülmutit veega; ärge paigaldage sügavkülmutit niiskesse ruumi, kus sellele võib tõenäoselt sattuda vett.



Tootja garanteerib külmiku usaldusväärse töö, kui suhteline õhuniiskus mitte üle 70% ja ümbritseva keskkonna temperatuur on:

- +10 kuni +32 kraadi - kliimaklass on SN;
- +16 kuni +32 kraadi - kliimaklass on N;
- +16 kuni +38 kraadi - kliimaklass on ST;
- +16 kuni +43 kraadi - kliimaklass on T.

PAIGALDAMINE JA ELEKTRIVÕRKU LÜLITAMINE

Paigaldamine:

• Selle seadme võib paigaldada kuiva, hästiventileeritud kohta, kus ümbritsev temperatuur jääb seadme andmesildil olevasse kliimaklassi vahemikku.

 **TÄHELEPANU!** Ärge kasutage külmikut kütmata ruumis või rõdul. Paigaldage külmik võimalikult kaugemale soojusallikatest – pliidist, radiaatorist ja otsesest päikesevalgusest.

 **TÄHELEPANU!** Külmik ei tohi kokku puutuda keskkütte- või gaasitorudega ega ka läheduses paiknevate elektriseadmetega.

 Sügavkülmuti ühendatakse 220–240V/50Hz vooluvõrku.

- Külmiku ümber peab olema piisav õhuringlus, külmiku korpuse ülaosa ning külmiku kohale paigutatud mööbli vahele tuleb jätta vähemalt 10 cm laiune vahe (vt joonis 2, lk 2). Selle nõude rikkumise korral tarbib külmik rohkem elektrienergiat ja kompressor võib üle kuumeneda.
- Külmik peab seisma tasasel pinnal. Vajadusel saate külmiku kõrgust reguleerida jalgade keeramisega. Kui keerate jalga päripäeva, siis kerkib külmiku esiosa üles, vastupäeva keeramisel langeb alla.

Seadme tööks ettevalmistamine:

Soovitame külmiku tööks ette valmistada koos abilisega.

- Paigaldamisel ärge kallutage külmutusseadet üle 45° nurga võrra.
- Teisaldades ärge avaldage uksele ega ülemisele katele liiga tugevat survet, vastasel juhul võivad tekkida deformatsioonid.
- Külmiku ettenähtud kohta paigutamiseks kergitage (alla 20°) veidi esikülge – kergesti ratastel veerevat külmikut on lihtne soovitud kohta nihutada.
- Enne kasutamist eemaldage kõik pakkematerjalid, sealhulgas põhjapadjad, vahtpolstrid ja teibid

 Ärge ühendage vooluvõrku külmutusseadet, millelt ei ole eemaldatud kõiki pakkematerjale ning veossi ja -materjale.

Enne seadme esmakordset kasutamist:

- Puhastage leige vee ja vähese koguse neutraalse seebi või soodaga seadme sisemus ja kõik sisemised osad – nii eemaldate uuele seadmele iseloomuliku lõhna, ning kuivatega hoolikalt.

 Enne külmutusseadme esmakordset 220–240V/50Hz vooluvõrku ühendamist, **peab see seisma 4 tundi. Vastasel korral võib rikki minna külmiku kompressor.**

 Enne toiduainete külmikisse asetamist tuleb sügavkülmutil lasta 2-3 tundi töötada. Käesolevat juhist tuleb täita ka külmiku kasutamisel pärast selle sulatamist või kui sügavkülmuti seisis kasutamata.

Pärast käivitamist peab seade pidevalt töötama. Üldiselt ei tohi seadme tööd katkestada; vastasel juhul võib selle kasutusiga väheneda.

SEADME KIRJELDUS: vt joonis. 1, 1. leheküljel



TÄHELEPANU! ALLPOOL LOETLETUD TARVIKUD VÕIVAD TEIE SOETATUD KÜLMIKU PUHUL ERINEDA NII ARVU KUI KA EHTITUSE POOLEST. See kirjeldus on ette nähtud kõigi kahekambriliste külmikute jaoks.

- | | |
|-------------------------------------|-------------------------------------|
| 1 Klaasriiul | 4 Külmutatud toiduainete sektor(id) |
| 2 Külmseltsiooni sahtel | 5 Jalgade |
| 3 Puu- ja kõögivilja säilitusalused | 6 Ukseriulid |

ELEKTROONILINE JUHTPANEEL

RF62FB-TNCBNE0

RF59FB-TNCBNE0

RF59FB-TN00NE0

Näidikupaneel on konstrueeritud külmiku uksele, selle muster kuvatakse parempoolse joonisena.

Kui külmkapisüsteem ühendatakse esmakordselt toiteallikaga, süttivad kõik näidikupaneeli ikoonid 2 sekundiks ja süsteem töötab vaikumisi nutirežiimis Smart ECO.

Kui kõik ukSED on kinni ja 3 minuti jooksul nuputoiminguid ei tehta, kustub näidik automaatselt. Kui ekraan on välja lülitatud, süttib see siis, kui mõni uks avatakse või mõnda nuppu vajutatakse.

Järgmised nuputoimingud kehtivad ainult siis, kui nupud on lukust lahti ja näidikul valgustatud.

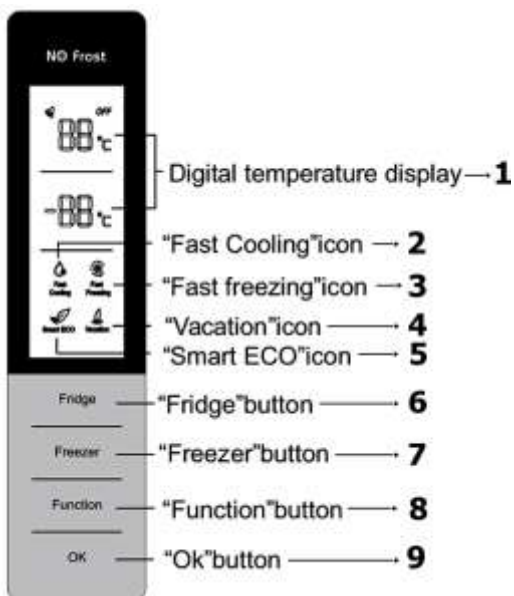

Temperatuuri seadistamine

Külmiku temperatuuri seadistamine:

Vajutage nuppu **6** vajutage tsooniklahvi külmkapi tsooni valimiseks koos vastava ikooni vilkumisega ja seejärel nuppu **6** temperatuuri seadistamiseks vajutage OK-nuppu või oodake 5 sekundit, et ülaltoodud temperatuuriseade kinnitada.

Külmiku temperatuuri seadistamise tsükliks on järgmised:

5→6→7→8→OFF→2→3→4→5 ;

OFF tähendab, et külmik on välja lülitatud, ja kui OFF jõustub, peatab külmik jahutuse. Enne selle funktsiooni seadistamist võtke toiduained külmkapist välja.

Külmkambri temperatuuri seadistamine:

Vajutage nuppu **7** vajutage tsooniklahvi külmkambri tsooni valimiseks koos vastava ikooni vilkumisega ja seejärel nuppu **7** Temperatuuri seadistamiseks vajutage OK-nuppu või oodake 5 sekundit, et ülaltoodud temperatuuriseade kinnitada.

Külmkambri temperatuuri seadistamise tsüklid on järgmised:

-18→-17→-16→-24→-23→-22→-21→-20→-19→-18

Nutifunktsioon Smart ECO

Kui nutifunktsioon Smart ECO on sisse lülitatud, reguleeritakse värske toidu sektsiooni temperatuur tasemele +4 °C ja külmkambri temperatuur tasemele -18 °C, nii et toiduaineid saaks säilitada parimal viisil, kui külmik töötab tõhusamalt ja parema jõudlusega.

Nutirežiimis Smart ECO värske toidu sahtli temperatuur ja sügavkülmkambri temperatuur ei muutu.

Nutifunktsiooni Smart ECO lubamine:

Vajutage funktsiooniklahvi Function **8** nutirežiimi valimiseks, kuni vastav ikonon Smart ECO hakkab vilkuma, seejärel vajutage kinnitamiseks 5 sekundi jooksul OK-nuppu. Kui 5 sekundi jooksul OK-nuppu ei vajutata, muutub seadistus kehtetuks.

Nutifunktsioonist Smart ECO väljumine:

Nutirežiimis vajutage funktsiooniklahvi **8** nutirežiimi valimiseks, kuni vastav ikoon hakkab vilkuma, seejärel vajutage kinnitamiseks OK-nuppu. Nutifunktsioon peatub.

MÄRKUS. Kui puhkuse- „Vacation“, kiirkülmutus- „Fast Freezing“ või kiirjahutusfunktsioon „Fast Cooling“ on sisse lülitatud, lülitatakse nutifunktsioon „Smart ECO“ automaatselt välja.

Kiirjahutus „Fast Cooling“

Kui see funktsioon on sisse lülitatud, seadistub külmiku temperatuur automaatselt tasemele +2 °C, temperatuur langeb kiiresti, et toiduaineid saaks värskena hoida ja nende toiteväärtus ei kaoks.

Kiirjahutusrežiimis „Fast Cooling“ külmiku temperatuuri ei reguleerita.

Kiirjahutusfunktsiooni „Fast Cooling“ lubamine:

Vajutage funktsiooniklahvi „Function“ kiirkülmutusrežiimi valimiseks, kuni vastav ikonon **2** „Fast Cooling“ hakkab vilkuma, seejärel vajutage kinnitamiseks 5 sekundi jooksul OK-nuppu. Kui 5 sekundi jooksul OK-nuppu ei vajutata, muutub seadistus kehtetuks.

Kiirjahutusfunktsioonist „Fast Cooling“ väljumine:

Vajutage funktsiooniklahvi „Function“ kiirjahutusrežiimi valimiseks, kuni vastav ikoon hakkab vilkuma, seejärel vajutage kinnitamiseks 5 sekundi jooksul OK-nuppu. Kiirjahutusfunktsioon peatub.

MÄRKUS. Kui puhkuse- „Vacation“ või nutifunktsioon Smart ECO on sisse lülitatud, lülitatakse kiirjahutusfunktsioon automaatselt välja.

Kiirkülmutus „Fast Freezing“

Kui kiirkülmutuse funktsioon on sisse lülitatud, reguleeritakse külmkambri temperatuur automaatselt tasemele -32 °C ja pärast 26-tunnist töötamist kiirkülmutusfunktsioon peatub. Külmkambri temperatuuri kiire jahutamine on kasulik toiduainete toiteväärtuse kadude vältimiseks ja värskuse säilitamiseks.

Kiirkülmutusrežiimis külmkambri temperatuuri ei reguleerita.

Kiirkülmutusfunktsiooni „Fast Freezing“ lubamine:

Vajutage funktsiooniklahvi **8** kiirkülmutuse valimiseks, kuni vastav ikonon **3** hakkab vilkuma, seejärel vajutage kinnitamiseks 5 sekundi jooksul OK-nuppu. Kui 5 sekundi jooksul OK-nuppu ei vajutata, muutub seadistus kehtetuks.

Kiirkülmutusfunktsioonist „Fast Freezing“ väljumine:

Pärast 26-tunnist kumulatiivset tööperioodi peatub kiirkülmutusfunktsioon automaatselt. Kiirkülmutusrežiimis vajutage funktsiooniklahvi **8** kiirkülmutuse valimiseks, kuni vastav ikonon **3** hakkab vilkuma, seejärel vajutage kinnitamiseks 5 sekundi jooksul OK-nuppu, kiirkülmutusrežiim peatub.

MÄRKUS. Kui nutifunktsioon „Smart ECO“ on sisse lülitatud, lülitatakse kiirjahutusfunktsioon automaatselt välja.

Puhkus „Vacation“

Kui puhkusefunktsioon on lubatud, reguleeritakse külmkambriga temperatuur tasemele + 14 °C. Üsna pikaks ajaks kodunt ära minnes saate seadistada puhkusefunktsiooni, et külmik töötaks madala energiatarbimisega.

Enne selle funktsiooni seadistamist võtke värske toidu sektsioonist välja kõik toidud.

Puhkuserežiimis külmkambriga temperatuur ei muutu.

Puhkusefunktsiooni „Vacation“ sisselülitamine:

Vajutage funktsiooniklahvi **8** puhkuserežiimi valimiseks, kuni vastav ikonon **4** hakkab vilkuma, seejärel vajutage kinnitamiseks 5 sekundi jooksul OK-nuppu. Kui 5 sekundi jooksul OK-nuppu ei vajutata, muutub seadistus kehtetuks.

Puhkusefunktsioonist „Vacation“ väljumine:

Puhkuserežiimis vajutage funktsiooniklahvi **8** puhkuse valimiseks, kuni vastav ikonon **4** hakkab vilkuma, seejärel vajutage kinnitamiseks 5 sekundi jooksul OK-nuppu. Puhkusefunktsioon peatub.

MÄRKUS. Kui „Smart ECO“ nuti- või „Fast Freezing“ kiirjahutusfunktsioon on sisse lülitatud, lülitatakse puhkusefunktsioon automaatselt välja.

Elektrikatkestuse mälu. Elektrikatkestuse korral säilitab külmik toiteallika taastamisel enne voolukatkestust olnud tööseisundi.

Sisselülituse viivitus. Kaitsmaks külmikukompressorit kahjustuste eest lühiajalise voolukatkestuse (st vähem kui 5 minutit) korral, ei käivitata kompressorit kohe pärast sisselülitamist.

Ületemperatuuri häire (ainult pärast voolukatkestust). Kui külmikusüsteem on sisse lülitatud ja kui külmkambriga anduri temperatuur on kõrgem kui -10 °C, hakkavad näidikul vilkuma külmkambriga tsoonid numbrid. Külmkambriga temperatuuri saab kuvada ükskõik millise klahvi vajutamisel ja tavaline kuva taastatakse, kui suvalist nuppu vajutatakse uuesti või 10 sekundi pärast.

Ukse avamise häire. Kui külmiku uks on avatud kauem kui 3 minutit, on kuulda pidevaid helisignaale, mida saab peatada ükskõik millise klahvi vajutamisel, kuid need jätkuvad 3 minuti pärast, kui uks jääb lahti. Häire ei lõpe enne, kui uks on suletud.

Rikkealarm. Kui juhtpaneelil kuvatakse E0, E1, E2, EH või EC, näitab see külmiku riket. Sellisel juhul võtke palun ühendust müügiärgse teeninduse esindajaga.

Külmiku õhureguleerimis hoova kohandamine.

Värske toidu hoiustamiskambrisse sisenev jaheda õhu hulk tõuseb järk-järgult, kui õhureguleerimis hoova reguleeritakse asendist MIN asendisse MAX.

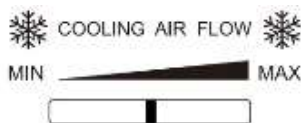

RF59FG-TN00NFO



Kui külmikusüsteem esimest korda sisse lülitatakse, süttivad kõik ekraanipaneeli ikoonid 2 sekundi jooksul ja süsteem töötab vaikimisi temperatuuril +4 °C.

Temperatuuri seadistamine

Külmiku temperatuuri seadistamine ekraanipaneelil (režiimid 2, 4, 5, 6 ja 8)		
Töökeskkond	Soovitatud režiim(id)	Meetod
Suvel (üle +35 °C)	4, 5, 6, 8	Reguleerimiseks vajutage SET-nuppu.
Normaalne seisund	4, 5	
Talvel (alla +13 °C)	2, 4	
Kui toit on tarvis kiiresti jahutamine.	Kiirkülmutamine FAST COOL	

Temperatuuri saab reguleerida, vajutades SET-nuppu. Iga kord, kui vajutate SET-nuppu, kustub järgmise režiimi indikaatori süttimisel praeguse režiimi indikaator ja nimetatud režiimi seade kinnitatakse, kui 5 sekundi jooksul pole ühtki nuputoimingut tehtud (vastasel korral on režiimi seade kehtetu). Pärast seadistuse jõustumist reguleeritakse temperatuuri kohe vastavalt režiimi seadistusele.

Temperatuuri režiimide tsükkel on järgmine: „2→4→5→6→8→FAST COOL→2“

Kiirkülmutamine „FAST COOL“:

Temperatuuri kiire jahutamine on kasulik toidukadude vältimiseks ja värske säilitamiseks.

Pärast 30-tunnist kumulatiivset tööperioodi läheb külmik kiirkülmutamise funktsioonist automaatselt välja, taastatakse enne kiirkülmutamise funktsiooni käivitumist olnud temperatuurirežiim.

Külmkambri temperatuuri seadistamine õhu reguleerimishoova abil		
Asetus	Külmkambri temp	SOOVITUSED
MAX	Jahutusõhu varustus on maksimaalne, kui külmkambri temperatuur on langenud.	Tavaliselt reguleeritakse õhuregulatsiooni taset keskmises asendis
MIN	Jahutusõhu varustus on minimaalne, kui külmkambri temperatuur on tõusnud.	

Hinnake külmutatavate toiduainete kogust. Suurte koguste värsket toidu külmutamisel seadke temperatuuri reguleerimisnupp madalale režiimile, külmkambris madalamale temperatuurile.



Ukse avamise häire. Kui külmiku uks on olnud avatud kauem kui 3 minutit, hakkab kõlama helisignaal, mille saab suvalise klahvi vajutamisega 3 minutiks peatada, kuid see ei peatu enne, kui uks sulgub.

Elektrikatkestuse mälu. Elektrikatkestuse korral säilitab külmik toiteallika taastamisel enne voolukatkestust kehtinud tööseisundi.

Sisselülituse viivitus. Kaitsmaks külmikukompressorit kahjustuste eest lühiajalise voolukatkestuse (st vähem kui 5 minutit) korral, ei käivitata kompressorit kohe pärast sisselülitamist.

Rikketeade. Kui režiimide 2 või 5 märgutuli vilgub pidevalt, näitab see külmiku riket. Sellisel juhul võtke palun ühendust müügijärgse teeninduse esindajaga.

TOIDU SÄILITAMISE JUHISED

Toidu saastumise vältimiseks pidage kinni järgmistest juhistest:

- Ukse pikaajaline lahtiolek võib põhjustada seadme osade temperatuuri märkimisväärset tõusu.
- Puhastage regulaarselt toiduga kokkupuutuvaid pindu ja juurdepääsetavaid äravoolusüsteeme.
- Hoidke toorest liha ja kala külmiku sobivas mahutis nii, et see ei puutuks kokku teiste toiduainetega ega tilguks nende peale.
- Kui külmutusseade on pikka aega tühi, lülitage see välja, sulatage, puhastage, kuivatage ja jätke uks lahti, et vältida hallituse teket seadme sees.
- Seadme hoiukast ei tohiks olla vooderdatud alumiiniumfooliumi, vahapaberi ega paberrätikutega. Vooderdised segavad külma õhu ringlust, muutes seadme vähem tõhusaks.
- Enne külmikusse paigutamist on soovitatav toiduained puhastada ja kuivaks pühkida. Enne toiduainete külmikusse panemist on soovitatav need plastkotti või -nõusse sulgeda, vältimaks vee aurustumist, et hoida puu- ja köögiviljad värsked ning et vältida ebameeldivat lõhna.
- Ärge pange külmikusse liiga palju toitu ega liiga palju kaaluvat toitu. Hoidke toiduainete vahel piisavalt ruumi; kui need on liiga lähedal, blokeeritakse külma õhu vool, mis mõjutab jahutamise toimet. Ärge hoidke külmikus ülemäärast või ülekaalulist toitu, vältimaks riieli purunemist. Toiduainete hoidmisel hoidke neid siseseinast eemal ning ärge asetage veerikkaid toiduaineid liiga külmiku tagaseina lähedale, et need seina külge kinni ei külmuks.
- Toiduainete kategoriseeritud säilitamine: toiduaineid tuleks säilitada kategooriate kaupa, toidud, mida sööte iga päev, tuleks asetada riulile ette, et ukse lahtioleku aega saaks lühendada ja vältida aegumisest põhjustatud toidu rikkumist

Külmsektsooni sahtel. Külmkambriga külmutusseadmete puhul tuleks arvesse võtta, et teatud tüüpi värsked köögiviljad ja puuviljad on külma suhtes tundlikud ning ei sobi seetõttu sellises kambris säilitamiseks.

******* Külmkambriga temperatuuri reguleeritakse alla -18 °C ning pikaajaliseks säilitamiseks soovatakse toitu säilitada külmkambris, kuid toidu pakendil näidatud säilitusajast tuleks siiski kindlasti kinni pidada.

- Kuum toit tuleb külmkambrisse panna pärast jahtumist toatemperatuurini.
- **ÄRGE ÜLETAGE KÜLMUTATUD TOIDUAINETE MAKSIMUMKOGUST, MIS ON MÄRGITUD PEAMISE ANDMETABELIS** (vt TEHNILISTE ANDMETE tabel)
- Ärge paigutage sügavkülmutisse pakkimata toiduaineid.
- **TÄHELEPANU!** Ärge külmutage sügavkülmutis vedelaid toiduaineid klaasnõudes või klaaspudelites.
- Järjekordne sügavkülmutisse pandud toiduportsjon ei tohi kokku puutuda varem külmutatud toiduainetega.
- Ärge külmutage toiduaineid, mille temperatuur on kõrgem kui ümbritseva keskkonna temperatuur.
- Ärge külmutage vedelaid toiduaineid klaasnõudes või klaaspudelites.
- Järgige rangelt toote pakendile märgitud külmutatud toiduainete säilitusaega.

TÄHELEPANU! Sulatamisprotsessi tahtmatul käivitumisel, näiteks elektrikatkestuse tõttu, kui seade on olnud tooteta kauem kui tehniliste andmete tabelis toodud "temperatuuri tõusu aeg" seda lubaks, tuleb sulatatud toit kiiresti ära tarvitada või koheselt küpsetada ja seejärel uuesti külmutada (pärast jahtumist).

Kiirkülmutus „Fast Freezing“ (RF62FB-TNCBNE0, RF59FB-TNCBNE0, RF59FB-TN00NE0). Vaadake ELEKTROONILINE JUHTPANEEL jaotisest kiirkülmutamis funktsiooni kirjeldust.

PUHASTAMINE JA HOOLDUS

KÜLMIK - SÜGAVKÜLMIK SULATAMINE TOIMUB AUTOMAATSELT: sellel on jäävaba jahutussüsteem (No Frost). Sõltuvalt sellest, kui tihti sügavkülmaosa ust avatakse ja suletakse ning kui sooje esemeid sinna pannakse, võib sügavkülmaosa siseseintele ja sahtlitele koguneda jää. See on normaalne. Mida paksem on jääkiht, seda suurem on energiatarbimine. Kui No Frosti süsteem ei ole jõudnud liigset niiskust aurustada ja tekkinud on jääkiht, tuleb seade sulatada. Seadme sulatamiseks toimige alljärgnevalt:

- **HOIATUS!** Lülitage seade välja ja tõmmake toitepistik seinakontaktist välja.
- Eemaldage sügavkülmaosast toit. Külmunud toiduained ei sulata külmutamisel ajal nii kiiresti, kui katate need paksu riidega ja hoiate jahedas kohas.
- Jätke sügavkülmaosa uks lahti. Kui jää on sulanud, puhastage sügavkülmaosa pinnad ja elemendid ning kuivatage lapiga.
- Sulgege sügavkülmaosa uks. Lühendage seade toitevõrku ja lülitage sisse.

PUHASTAGE KÜLMIKUT REGULAARSELT.

! **Pidage meeles, et enne sügavkülmuti ülessulatamist ja külmutamise korpuse tagaseina puhastamist tuleb külmik tingimata elektrivõrgust välja lülitada – tõmmake toitejuhtme pistik pesast välja.**

- Kaitske külmutamiskambriga sisepindu ja plast detaile rasvade, hapete ja kastmete eest. Kui olete kogemata midagi maha valanud, puhastage külmutamiskambriga sisepindu viivitamata sooja seebiveega või nõudepesuvahendiga. Pärast pesemist kuivatage.
- Peske regulaarselt puhtaks toiduainete säilitusalused ja muud tarvikud.

- Tuleb regulaarselt puhastada sügavkülmuti tagaküljele ja selle alla kogunenud tolm, et seade töötaks efektiivselt ja säästaks elektrienergiat
- ÄRGE kasutage külmiku sise- ja välispindade puhastamiseks puhastusvahendeid, mis sisaldavad abrasiivosakesi, happeid, alkoholi või bensiini.
- ÄRGE kasutage puhastamiseks kareda kraapepinnaga lappi või nuustikut.
- Kui külmkapiseade jäetakse pikaks perioodiks tühjaks, lülitage see välja, sulatage üles, puhastage, kuivatage ning jätke hallituse tekke vältimiseennetamiseks uks lahti.

Kuidas osi lahti võtta.

Külmikuukse pudeliriivil: hoidke pudeliriivulit mõlema käega ja lükake see siis üles.▶

Külmikuriivul:

hoidke riivli ühte otsa ja tõstke seda väljapoole tõmmates üles.

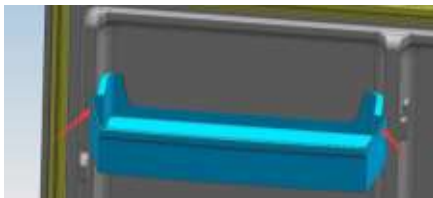

TEAVE KESKKONNAKAITSE KOHTA

See märk näitab, et kui külmik on muutunud mittevajalikuks, siis ei tohi seda utiliseerida koos muude olmejäätmetega, vaid tuleb kokku koguda ja töödelda eraldi, st seade tuleb viia nimetatud märgiga tähistatud spetsiaalsesse konteinerisse või suuremõõtmeliste olmejäätmete kogumisplatsile. Põhjalikumat teavet selle kohta, kuhu vananenud külmikuid turvaliselt viia, saate kohalikelt võimuorganilt, kauplusest, kust oma külmiku ostsite, või tootja esindajalt.

Kui olete otsustanud oma külmiku utiliseerida, muutke see kasutuskõlbmatuks, et oleks kõrvaldatud võimalike õnnetuste oht. Võtke toitejuhe pesast välja ja lõigake tükkideks. Tõmmake ära külmiku tihendusumm. Lõhkuge külmiku uksele olev lukk. Ärge lammutage külmikut ise. Andke seade üle jäätmekäitlusega tegelevale firmale.

Kui teie külmik tõrgub, siis selgitage välja, kas saate halva talitluse põhjuse iseseisvalt kõrvaldada. Kui ilmneb, et te ei suuda tekkinud probleemi lahendada, pöörduge telefoni teel või kirjalikult lähima külmutusseadmete teenindusfirma poole.

Toiming nurjus	Kontrollige, kas seade on vooluvõrku ühendatud või kas pistik on hästi kontaktis. Kontrollige, kas pinge pole liiga madal Kontrollige, kas on tekkinud voolukatkestus või osalised vooluahelad on välja lülitatud
Lõhn	Lõhna eritav toit peab olema tihedalt pakitud. Kontrollige, ega külmikus pole halvaks läinud toitu. Puhastage külmkapi sisemus
Kompressori pikaajaline tööaeg	Külmiku pikk tööaeg on suvel tavaline, kui ümbritseva õhu temperatuur on kõrge. Ei ole soovitatav, et seadmes oleks korraga liiga palju toitu. Enne seadmesse panemist peab toit jahtuma. Üksi avatakse liiga sageli.
Temperatuuri seadistamine on võimatu	Kontrollige, kas nuti-, kiirkülmutus- või puhkusefunktsioon on näidikupaneelil lubatud. Väljuge erifunktsiooni režiimist ja seejärel seadistage temperatuur (üksikasjad leiate ELEKTROONILINE JUHTPANEEL jaotisest)
Paneelil kuvatakse külmkambri temperatuur ja temperatuuri numbrid vilguvad	Vajutage häire tõstmiseks suvalist nuppu (vaadake ELEKTROONILINE JUHTPANEEL ületemperatuuri häire funktsiooni) ja kontrollige seejärel, ega külmiku ja külmkambri sees olevad toiduained ei ole riknenud.
Vali müra	Kontrollige, kas põrand on tasane ja kas külmkapp on stabiilselt paigutatud. Kontrollige, kas lisaseadmed on paigutatud õigesti kohtadesse.
Uksetihend ei täida oma tihendavat funktsiooni	Eemaldage võõrkehad uksetihendilt. Kuumutage uksetihendit ja jahutage seejärel taastamiseks (või puhuge sellele elektrilise kuivatiga kuuma õhku või kasutage kuumutamiseks kuuma rätikut)
Kuum korpus	Sisse ehitatud kondensaatori soojuse hajumine korpuse kaudu on normaalne. Kui korpus muutub ümbritseva õhu kõrge temperatuuri ja liiga suure hulga toidu säilitamise tõttu kuumaks, on soovitatav soojuse hajumise hõlbustamiseks tagada hea ventilatsioon.
Pinna kondensatsioon	Kondensatsioon külmiku välispinnal ja uksetihenditel on normaalne, kui ümbritseva õhu niiskus on liiga kõrge. Pühkige lihtsalt kondensaat puhta rätikuga ära.
Ebanormaalne müra	Sumin: Kompressor võib töö ajal tekitada suminat ja sumin on valju eriti alustamise või seiskamise ajal. See on normaalne. Krigin: Seadme sees voolav külmutusagens võib tekitada kriginat, see on normaalne.

УВАЖАЕМЫЕ ГОСПОДА!

Внимательно прочитайте инструкцию по эксплуатации. При несоблюдении перечисленных в инструкции указаний возникает опасность ранения, можно испортить прибор и лишиться права на бесплатное гарантийное обслуживание.

Производитель и продавец прибора не несёт ответственность за травмы и повреждения, полученные/вызванные неправильной установкой и эксплуатацией.

Рекомендуется хранить инструкцию по эксплуатации в течение всего срока службы холодильного прибора. При продаже прибора её следует передать новому владельцу прибора.

Общие сведения:

Холодильный прибор – двухкамерный холодильник-морозильник (безморозная система охлаждения No Frost) предназначен для домашнего бытового пользования.

В холодильной камере кратковременно хранятся свежие пищевые продукты. Температура в нулевой отделе поддерживается в пределах от -2 °С до +3 °С и подходит для кратковременного хранения мясных, рыбных блюд, полуфабрикатов. В морозильной камере замораживаются и продолжительное время хранятся пищевые продукты

ПРАВИЛА ТЕХНИКИ БЕЗОПАСНОСТИ**Общие требования техники безопасности:**

- **ВНИМАНИЕ:** Не загромождайте вентиляционные отверстия в корпусе прибора или в конструкции, в которую он встроен.
- **ВНИМАНИЕ:** Не используйте механические средства или другие приспособления для ускорения процесса размораживания.
- **ВНИМАНИЕ:** В камерах бытового прибора для хранения пищевых продуктов нельзя использовать электрические устройства, за исключением тех, которые рекомендованы изготовителем.
- **ВНИМАНИЕ:** При размещении прибора убедитесь, что шнур питания не поврежден и не зажат.
- **ВНИМАНИЕ:** Не располагайте несколько портативных розеток или портативных источников питания на задней панели устройства.



ВНИМАНИЕ: Не допускайте повреждений системы охлаждения прибора. Для охлаждения используется хладагент R600a. В случае повреждения системы охлаждения:

- Не пользуйтесь открытым огнём.
- Избегайте искрения – не включайте электрические или осветительные приборы.
- Немедленно проветрите помещение в течение нескольких минут, (помещение должно иметь, по крайней мере, 4 м³; для изделия с изобутаном/R600a).



В качестве порообразующего вещества пеноизоляции используется С-пентан, являющийся горючим газом.

- Используйте холодильный прибор только для охлаждения и хранения пищевых продуктов.
- Холодильный прибор не предназначен для хранения взрывчатых веществ, таких как аэрозоли с горючим газом.
- Запрещается хранить бензин или другие горючие жидкости возле холодильного прибора.

Требования к безопасности детей и лиц с ограниченными возможностями.

- Очень маленьких детей (до 3 лет) не следует подпускать к прибору.
- Дети ввозрасте от 3 до 8 лет могут находиться рядом с прибором только под постоянным присмотром.
- Дети, начиная с 8-летнего возраста, лица с ограниченными физическими, сенсорными или умственными способностями лица, не имеющие достаточных знаний и навыков, могут пользоваться прибором только под присмотром или после того, как получают указания по безопасному использованию прибора и осознают имеющиеся опасности.
- Не позволяйте детям играть с прибором.
- Дети могут осуществлять чистку и уход за прибором только под присмотром взрослых.

Требования к подключению к электрической сети.

- Холодильный прибор разрешается включать только в заземлённую розетку сети электропитания. Заземлённая электрическая розетка для включения прибора в электрическую сеть должна находиться в доступном месте. Прибор должен быть заземлен в соответствии с национальными стандартами электрической безопасности.
- Во избежание ущерба здоровью и имуществу повреждённый шнур электропитания необходимо заменить исправным шнуром электропитания такого же типа, который применяется изготовителем холодильного прибора.
- Замена повреждённого шнура электропитания во избежание опасности должна производиться изготовителем или мастером по ремонту и обслуживанию, либо лицом, имеющим надлежащую квалификацию.
- ЗАПРЕЩАЕТСЯ пользоваться переходными гнездами, многоразовыми гнездами (распределителями), двухжильными удлинителями. Если возникнет необходимость применения удлинителя, может быть применен только удлинитель с заземляющим штырем и одним гнездом, которое имеет сертификат безопасности VDE/GS. Если будет применен удлинитель (с заземляющим штырем, имеющий сертификат безопасности), то его

гнездо должно находиться на безопасном расстоянии от моек, и не может быть угрозы заливания его водой и разными стоками.

- Частота и мощность электрической энергии в Вашем доме должны соответствовать параметрам, указанным в этикетке изготовителя.
- При установке холодильного прибора следите, чтобы не был зажат шнур электропитания во избежание его повреждения. Не зажимайте шнур электропитания, чтобы не повредить его - не ставьте на него тяжёлые предметы – холодильный прибор, мебель, другие бытовые приборы. Это может вызвать короткое замыкание и пожар.
- Удостоверьтесь, что вилка шнура электропитания не зажата задней стенкой холодильного прибора или иначе не повреждена. Повреждённая вилка может стать причиной пожара!

 Все технические и конструкционные неисправности должны устраняться только представителем предприятия технического обслуживания.

ВНИМАНИЕ! ЗАПРЕЩАЕТСЯ СНИМАТЬ ПЛАФОН светодиодной (LED) лампы! Если в холодильном приборе освещение не работает, обратитесь к сотруднику сервисного центра для ее замены. Замена лампы должна производиться только сотрудником сервисного центра!

Требования к безопасному использованию:

- После отключения прибора (при уборке, перестановке на другое место и т.д.), во избежания повреждения компрессора ЕГО МОЖНО СНОВА ВКЛЮЧИТЬ ТОЛЬКО ПО ИСТЕЧЕНИИ НЕ МЕНЕЕ ЧЕМ **15** МИН..
- Перед каждым техобслуживанием следует вынуть вилку из сетевого гнезда. Для отключения прибора от электросети **не тяните за кабель электропитания**. Всегда беритесь за саму вилку.
- Запрещается использовать технически неисправный прибор.
- Не ставьте тяжелые предметы на прибор.
- Не ставьте на изделие электроприборы – могут загореться пластмассовые детали прибора. Не ставьте на холодильные приборы сосуды с жидкостями, не ставьте цветы в вазах или горшках.
- Не влезайте, не садитесь на прибор, не опирайтесь и не висите на дверях прибора, не разрешайте это делать детям.
- Не извлекайте и не касайтесь предметов в морозильном отделении мокрыми или влажными руками.
- Не используйте для очистки прибора подаваемую под давлением воду или пар.



Изготовитель гарантирует надёжную работу холодильного прибора при относительной влажности воздуха не более чем 70 процентов и температуре окружающей среды:

от +10 °С до +32 °С - климатический класс SN;

от +16 °С до +32 °С - климатический класс N;

от +16 °С до +38 °С - климатический класс ST;

от +16 °С до +43 °С - климатический класс T.

УСТАНОВКА, ПОДКЛЮЧЕНИЕ К ЭЛЕКТРИЧЕСКОЙ ЦЕПИ

- Установите холодильный прибор в сухом и проветриваемом помещении, где температура окружающей среды соответствует климатическому классу, указанному на табличке с техническими данными.



ВАЖНО! Не эксплуатируйте холодильный прибор в неотопляемом помещении. Разместите холодильный прибор вдали от источников тепла - плиты, радиатора, прямых солнечных лучей. Морозильный ларь не должен соприкасаться с трубопроводами отопления, газо- и водоснабжения, а также с находящимися рядом электроприборами.



Холодильный прибор подключается к электросети 220-240В/50 Гц мощности.

- Вокруг прибора должна быть хорошая циркуляция воздуха, между верхней частью корпуса холодильного прибора и находящейся над ним мебелью оставьте промежуток не менее 10 см. При несоблюдении данного требования холодильник потребляет больше электроэнергии, может перегреться компрессор холодильника (см. Рис. 2, стр. 2).
- Холодильный прибор должен стоять на ровной поверхности. Если необходимо, отрегулируйте высоту холодильника, поворачивая ножки по часовой стрелке, передняя часть прибора поднимается вверх, поворачивая против часовой стрелки – опускается вниз.

Подготовка прибора к работе:

Подготовку холодильного прибора к работе рекомендуется проводить вместе с помощником.

- При перемещении не прикладывайте излишнее давление к двери или верхней крышке - в противном случае может произойти деформация.
- При установке холодильного прибора на предусмотренное место слегка отклоните назад (менее чем на 20°) его переднюю часть – передвигая на роликах, легко установите его в нужное место. Не наклоняйте прибор под углом более 45 градусов.
- Перед началом использования снимите упаковочные материалы, в том числе подложки, пенопластовые прокладки и ленты внутри холодильника.



Нельзя включать холодильный прибор в электрическую сеть, не сняв полностью все упаковочные и транспортировочные детали и материалы.

Первое использование:

- Перед первым включением прибора вымойте его внутренние поверхности и все внутренние принадлежности теплой водой с нейтральным мылом, чтобы удалить запах, характерный для недавно изготовленного изделия, а затем тщательно протрите их.



Перед подключением прибора к электросети, подождите не менее 4 часа. Это необходимо сделать для того, чтобы масло могло вернуться в компрессор. В противном случае **может испортиться компрессор** холодильного прибора.

- При первом запуске или после длительного простоя перед закладкой продуктов в отделение дайте прибору поработать не менее 2-3 часов.

После включения холодильник должен работать постоянно. В целом работа холодильника не должна прерываться. В противном случае может уменьшиться его срок службы.

ОПИСАНИЕ ПРИБОРА: смотрите рисунок 1, в странице 1



НИЖЕПЕРЕЧИСЛЕННЫЕ ПРИНАДЛЕЖНОСТИ ХОЛОДИЛЬНОГО ПРИБОРА МОГУТ ОТЛИЧАТЬСЯ ОТ ПРИНАДЛЕЖНОСТЕЙ ПРИОБРЕТЁННОГО ХОЛОДИЛЬНИКА, КАК ПО СВОЕМУ КОЛИЧЕСТВУ, ТАК И ПО ДИЗАЙНУ. Данное описание применяется для всей группы двухкамерных холодильников-морозильников.

1 Полки

4 Выдвижные ящики морозильника

2 Ящик нулевого отдела

5 Ножки

3 Ящик для фруктов и овощей

6 Дверные ванночки

ОПИСАНИЕ ПАНЕЛИ ЭЛЕКТРОННОГО УПРАВЛЕНИЯ

RF62FB-TNCBNE0

RF59FB-TNCBNE0

RF59FB-TN00NE0

Индикаторная панель предусмотрена на дверце холодильника. Ее схема приводится на рисунке справа.

При подключении системы холодильника к подаче электропитания в первый раз все символы на индикаторной панели загораются на 2 секунды, а затем система по умолчанию работает в режиме Smart ECO («Умный»).

Когда все дверцы закрыты, панель гаснет автоматически, если в течение 3 минут не производится никаких действий с кнопками. Когда панель выключена, она загорится при открывании дверцы или при нажатии любой кнопки.

Следующие действия с кнопками возможны только тогда, когда кнопки разблокированы и загораются на панели.

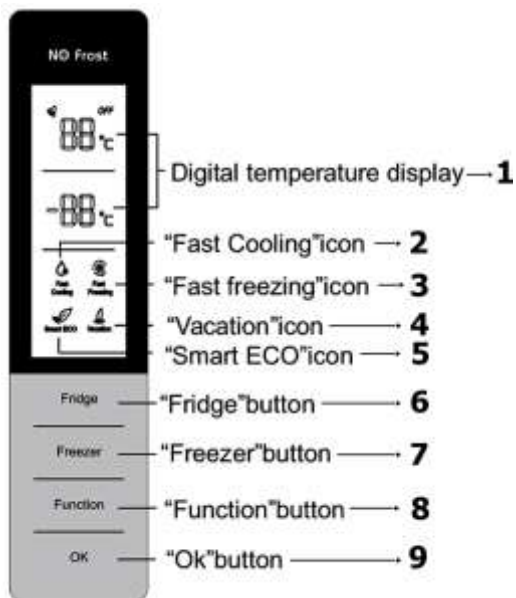

Установка температуры

Установка температуры холодильника:

Нажмите кнопку **6** зоны температуры - выберите соответствующую зону холодильника – при этом должен начать мигать соответствующий символ. Затем нажмите кнопку **6**, чтобы отрегулировать температуру. Наконец, нажмите ОК или подождите 5 с, чтобы подтвердить эту установку температуры.

Переключение установок температуры холодильника происходит следующим образом:

5→6→7→8→OFF→2→3→4→5;

OFF соответствует выключенному холодильнику, и когда активируется режим OFF, холодильник прекращает охлаждение.

Перед тем, как установить OFF, выньте пищевые продукты из холодильного отсека.

Установка температуры морозильника:

Нажмите кнопку **7** - выберите соответствующую зону морозильника – при этом должен начать мигать соответствующий символ. Затем нажмите кнопку **7** температуры, чтобы отрегулировать температуру. Наконец, нажмите ОК или подождите 5 с, чтобы подтвердить эту установку температуры.

Переключение установок температуры морозильника происходит следующим образом:

-18→-17→-16→-24→-23→-22→-21→-20→-19→-18

Smart ECO («Умный»)

Когда включен режим Smart ECO («Умный»), температура в отсеке холодильника поддерживается на уровне +4 °С, а в морозильном отсеке – на уровне –18 °С. Таким образом пищевые продукты могут храниться в наилучших условиях, а холодильник работает более эффективно и производительнее.

В режиме Smart ECO («Умный») температура в отсеке холодильника и в морозильном отсеке меняться не может.

Включение режима Smart ECO («Умный»):

Нажимайте кнопку Function и выберите Smart ECO («Умный») – при этом должен начать мигать соответствующий символ **5**. Затем в течение 5 с нажмите кнопку ОК, чтобы подтвердить выбор. Если кнопка ОК не будет нажата в течение 5 с, установка будет отменена.

Выход из режима Smart ECO («Умный»):

В режиме Smart ECO («Умный») нажимайте кнопку Function и выберите Smart ECO («Умный») – при этом должен начать мигать соответствующий символ **5**. Затем нажмите кнопку ОК, чтобы подтвердить выбор. Произойдет выход из режима Smart ECO («Умный»).

ПРИМЕЧАНИЕ. Когда включен режим Vacation («Отпуск»), Fast Freezing («Быстрое замораживание») или Fast Cooling («Быстрое охлаждение»), режим Smart ECO («Умный») будет отключаться автоматически.

Fast Cooling («Быстрое охлаждение»)

Когда установлен этот режим, температура в отсеке холодильника автоматически устанавливается на +2°C, понижение температуры происходит быстро, поэтому пищевые продукты могут сохраняться свежими, не утрачивая своих питательных свойств.

В режиме Fast Cooling («Быстрое охлаждение») температура в отсеке холодильника меняться не может.

Включение режима Fast Cooling («Быстрое охлаждение»):

Нажимайте кнопку Function и выберите Fast Cooling («Быстрое охлаждение») – при этом должен начать мигать соответствующий символ **2**. Затем в течение 5 с нажмите кнопку ОК, чтобы подтвердить выбор. Если кнопка ОК не будет нажата в течение 5 с, установка будет отменена.

Выход из режима Fast Cooling («Быстрое охлаждение»):

В режиме Fast Cooling («Быстрое охлаждение») нажимайте кнопку Function и выберите Fast Cooling («Быстрое охлаждение») – при этом должен начать мигать соответствующий символ **2**. Затем нажмите кнопку ОК, чтобы подтвердить выбор. Произойдет выход из режима Fast Cooling («Быстрое охлаждение»).

ПРИМЕЧАНИЕ. Когда включен режим Vacation («Отпуск») или Smart ECO («Умный»), режим Fast Cooling («Быстрое охлаждение») будет отключаться автоматически.

Fast Freezing («Быстрое замораживание»)

Когда включен режим Fast Freezing («Быстрое замораживание»), температура в морозильнике будет автоматически поддерживаться на уровне -32°C , а после 26 часов работы в Fast Freezing («Быстрое замораживание») произойдет выход из этого режима. Быстрое понижение температуры в морозильнике позволяет избежать потери питательных свойств пищевых продуктов и сохранить их свежесть.

В режиме Fast Freezing («Быстрое замораживание») температура в морозильнике меняться не может.

Включение режима Fast Freezing («Быстрое замораживание»):

Нажимайте кнопку Function и выберите Fast Freezing («Быстрое замораживание») – при этом должен начать мигать соответствующий символ **3**. Затем в течение 5 с нажмите кнопку ОК, чтобы подтвердить выбор. Если кнопка ОК не будет нажата в течение 5 с, установка будет отменена.

Выход из режима Fast Freezing («Быстрое замораживание»):

По прошествии 26 часов работы в режиме Fast Freezing («Быстрое замораживание») выход из него произойдет автоматически.

В режиме Fast Freezing («Быстрое замораживание») нажимайте кнопку Function и выберите Fast Freezing («Быстрое замораживание») – при этом должен начать мигать соответствующий символ **3**. Затем нажмите кнопку ОК, чтобы подтвердить выбор. Произойдет выход из режима Fast Freezing («Быстрое замораживание»).

ПРИМЕЧАНИЕ. Когда включен режим Smart ECO («Умный»), режим Fast Freezing («Быстрое замораживание») будет отключаться автоматически.

Vacation («Отпуск»)

Когда включен режим Vacation («Отпуск»), температура в морозильнике будет поддерживаться на уровне $+14^{\circ}\text{C}$. Когда вы отсутствуете в течение продолжительного времени, вы можете устанавливать режим Vacation («Отпуск»), чтобы поддерживать холодильник в работающем состоянии с низким потреблением энергии, при этом обеспечивая отсутствие нежелательного запаха в отсеке свежих пищевых продуктов и обычную работу морозильного отсека.

Перед тем, как установить этот режим, обязательно выньте все продукты из отсека свежих пищевых продуктов.

В режиме Vacation («Отпуск») температура в холодильнике меняться не может.

Включение режима Vacation («Отпуск»):

Нажимайте кнопку Function и выберите Vacation («Отпуск») – при этом должен начать мигать соответствующий символ **4**. Затем в течение 5 с нажмите кнопку ОК, чтобы подтвердить выбор. Если кнопка ОК не будет нажата в течение 5 с, установка будет отменена.

Выход из режима Vacation («Отпуск»):

В режиме Vacation («Отпуск») нажимайте кнопку Function и выберите Vacation («Отпуск») – при этом должен начать мигать соответствующий символ **4**. Затем нажмите кнопку ОК, чтобы подтвердить выбор. Произойдет выход из режима Vacation («Отпуск»).

ПРИМЕЧАНИЕ. Когда включен режим Smart ECO («Умный») или Fast Cooling («Быстрое охлаждение»), режим Vacation («Отпуск») будет отключаться автоматически.

Память на случай отключения электропитания. В случае отключения подачи электропитания холодильник будет сохранять рабочее состояние, в котором он находился на момент отключения, до восстановления подачи электропитания.

Задержка по включению электропитания. Чтобы предохранить компрессор холодильника от повреждения в случае кратковременного отключения подачи электропитания (например, менее 5 минут), после включения электропитания компрессор не будет включен сразу же.

Аварийный сигнал высокой температуры (только после отключения подачи электропитания). Когда система холодильника включена, если температура датчика морозильника составляет выше -10°C , цифры зоны морозильника на панели начинают мигать. Температура в морозильнике может быть отображена при нажатии любой кнопки. Обычное отображение восстанавливается при нажатии любой кнопки или по прошествии 10 с.

Аварийный сигнал открытой дверцы. Если дверца холодильника открыта в течение более 3 минут, прибор будет издавать постоянный звуковой аварийный сигнал. Его можно прекратить нажатием любой клавиши, однако он снова включится, если по прошествии 3 минут дверца по-прежнему будет открыта. Аварийные сигналы не будут окончательно отключены до тех пор, пока дверца не будет закрыта.

Аварийный сигнал отказа. Появление сигналов E0, E1, E2, EН или ЕС на операционной панели свидетельствует об отказе в работе холодильника. В таком случае свяжитесь со специалистом по послепродажному обслуживанию по вопросу предоставления услуги на дому.

Настройка ручки регулировки потока воздуха в холодильнике. Количество холодного воздуха, попадающего в отсек хранения свежих пищевых продуктов, будет постепенно увеличиваться по мере перемещения ручки регулировки потока воздуха из положения MIN в положение MAX.



RF59FG-TN00NF0



При подключении системы холодильника к подаче электропитания в первый раз все символы на индикаторной панели загораются на 2 секунды, и система по умолчанию работает при температуре $+4^{\circ}\text{C}$.

Установка температуры

Установка температуры на индикаторной панели (режимы 2, 4, 5, 6 и 8)		
Рабочая среда	Рекомендуемый режим	Способ
Летом (выше $+35^{\circ}\text{C}$)	4, 5, 6, 8	Для регулирования нажмите кнопку SET («Настройка»).
Обычные условия	4, 5	
Зимой (ниже $+13^{\circ}\text{C}$)	2, 4	
Когда требуется быстрое охлаждение продуктов.	Fast Cool («Быстрое охлаждение»)	

Температура может регулироваться нажатием кнопки SET («Настройка»). При каждом нажатии кнопки SET («Настройка») индикатор текущего режима гаснет, тогда как следующий индикатор режима загорается. При этом режим подтверждается, если в течение 5 секунд не производится никаких действий с кнопками (в противном случае установка режима будет отменена). После активации настройки будет немедленно активирована регулировка температуры в соответствии с настройкой режима.

Переключение режимов температуры происходит следующим образом: 2→4→5→6→8→FAST COOL→2

Fast Cool («Быстрое охлаждение»):

Быстрое понижение температуры позволяет избежать потери питательных свойств пищевых продуктов сохранить их свежесть.

По прошествии 30 часов работы выход из режима быстрого охлаждения произойдет автоматически. При этом температурный режим восстановится в тот режим, который был перед включением режима быстрого охлаждения.

Настройка температуры морозильника с помощью ручки регулировки потока воздуха		
Положение	Положение	Положение
MAX	Подается максимальное количество охлаждающего воздуха при пониженной температуре в морозильнике.	Обычно ручка регулировки потока воздуха устанавливается в среднее положение.
MIN	Подается минимальное количество охлаждающего воздуха при повышенной температуре в морозильнике.	



Оцените количество пищевых продуктов для замораживания. При замораживании больших количеств свежих пищевых продуктов поставьте ручку регулировки температуры в режим низкой температуры, при этом температура в морозильнике понизится.

Аварийный сигнал открытой дверцы. Если дверца холодильника открыта в течение более 3 минут, зуммер начнет издавать аварийные сигналы. Их можно приостановить на 3 минуты нажатием любой клавиши, однако они не прекратятся до тех пор, пока дверца не будет закрыта.

Память на случай отключения электропитания. В случае отключения подачи электропитания холодильник будет сохранять рабочее состояние, в котором он находился на момент отключения, до восстановления подачи электропитания.

Защитка по включению электропитания. Чтобы предохранить компрессор холодильника от повреждения в случае кратковременного отключения подачи электропитания (например, менее 5 минут), после включения электропитания компрессор не будет включен сразу же.

Аварийный сигнал отказа. Если световой индикатор Режима 2 или Режима 5 мигает, это свидетельствует об отказе в работе холодильника. В таком случае свяжитесь со специалистом по послепродажному обслуживанию по вопросу предоставления услуги на дому.

ХРАНЕНИЕ ПРОДУКТОВ В ХОЛОДИЛЬНИКЕ И МОРОЗИЛЬНИКЕ

Во избежание загрязнения пищевых продуктов соблюдайте следующие указания:

- Открытие двери на продолжительное время может привести к значительному повышению температуры в отсеках прибора.
- Регулярно чистите поверхности, которые соприкасаются с пищевыми продуктами, а также доступные дренажные системы.
- Сырое мясо и рыбу храните в холодильнике в пригодных для этого контейнерах, чтобы они не соприкасались с другими пищевыми продуктами и не капали на них.
- Если холодильник остается пустым на продолжительное время, выключите его, разморозьте, очистите, осушите и оставьте дверь открытой во избежание образования плесени внутри прибора.
- Ящики холодильника нельзя покрывать алюминиевой фольгой, вощеной бумагой или бумажным полотенцем. Такие покрытия мешают циркуляции холодного воздуха, понижая эффективность холодильника.
- Перед тем, как разместить в холодильнике пищевые продукты, их желательно очистить и протереть насухо.
- Пищевые продукты рекомендуется герметично упаковать прежде, чем класть их в холодильник. С одной стороны, это позволит предотвратить испарение воды и сохранять фрукты и овощи свежими, с другой – избежать появления неприятных запахов.
- Не кладите в холодильник слишком много пищевых продуктов или продукты со слишком большим весом. Между продуктами оставляйте достаточно свободного места. Если они будут расположены слишком близко, поток холодного воздуха будет блокироваться, что ухудшит охлаждение. Во избежание поломки полки не храните слишком много продуктов или слишком тяжелые продукты. Пищевые продукты храните на некотором расстоянии от внутренней стенки. Не кладите продукты с высоким содержанием влаги слишком близко к задней стенке холодильника, чтобы они к ней не примерзли.
- Упорядоченное хранение пищевых продуктов: продукты должны храниться по категориям, при этом продукты, которые вы потребляете ежедневно, должны быть размещены на полке спереди, чтобы сократить время, в течение которого дверца остается открытой, и избежать порчи продуктов вследствие истечения их срока хранения.

Ящик нулевого отдела. В случае холодильных приборов с нулевым отделом необходимо обратить внимание на то, что некоторые виды свежих овощей и фруктов чувствительны к холоду и поэтому непригодны для хранения в таком отсеке.

******* Температура морозильника поддерживается на уровне ниже $-18\text{ }^{\circ}\text{C}$, и для долгосрочного хранения продукты рекомендуется хранить в морозильном отсеке.

- Быстрозамороженные продукты необходимо класть в камеру как можно ближе ко времени размораживания.
- Горячие пищевые продукты нужно класть в камеру прибора после того, как они остынут до комнатной температуры.

- НЕ ПРЕВЫШАЙТЕ УКАЗАННОЕ МАКСИМАЛЬНОЕ КОЛИЧЕСТВО ЗАМОРАЖИВАЕМЫХ ПРОДУКТОВ (см. «Таблица общих сведений»).
- Не кладите неупакованные продукты питания.
- ВНИМАНИЕ! Не замораживайте жидкие пищевые продукты в стеклянных ёмкостях или бутылках.
- Свежие замораживаемые продукты не должны соприкасаться с уже замороженными продуктами питания.
- Не замораживайте продукты питания, температура которых выше температуры окружающей среды
- Строго соблюдайте сроки употребления продуктов питания, указанные изготовителем на упаковке продукта.
- ЗАМОРОЖЕННУЮ РЫБУ, КОЛБАСУ РЕКОМЕНДУЕТСЯ ХРАНИТЬ В МОРОЗИЛЬНОЙ КАМЕРЕ НЕ БОЛЕЕ 6 МЕС., СЫР, ПТИЦУ, СВИНИНУ, БАРАНИНУ – НЕ БОЛЕЕ 8 МЕС., ГОВЯДИНУ, ФРУКТЫ И ОВОЩИ – НЕ БОЛЕЕ 12 МЕС.

ВАЖНО. При случайном размораживании продуктов, например, при сбое электропитания, если напряжение в сети отсутствовало в течение времени, превышающего указанное в таблице технических данных «время повышения температуры», размороженные продукты следует быстро употребить в пищу или немедленно подвергнуть тепловой обработке, затем повторно заморозить (после того, как они остынут).

Fast Freezing (RF62FB-TNCBNE0, RF59FB-TNCBNE0, RF59FB-TN00NE0). Описание режима Fast Freezing («Быстрое замораживание») смотрите в разделе «ОПИСАНИЕ ПАНЕЛИ ЭЛЕКТРОННОГО УПРАВЛЕНИЯ».

РАЗМОРАЖИВАНИЕ, УБОРКА И УХОД

ХОЛОДИЛЬНИК-МОРОЗИЛЬНИК ОТТАИВАЕТСЯ АВТОМАТИЧЕСКИ: РАБОТАЕТ БЕЗМОРОЗНАЯ СИСТЕМА ОХЛАЖДЕНИЯ (NO FROST). Но, по тому, как часто открывались двери морозильной камеры, и на сколько тёплые пищевые продукты были помещены в камеру, на стенках морозильной камеры и выдвижных ящиков может накопиться иней. Это совершенно нормально. Тем не менее, чем толще слой инея, тем больше потребление электроэнергии. Если система No Frost не успела выпарить лишней влаги и слой инея накопился, разморозьте прибор. Выполните следующие действия в указанном порядке:

- **Выключите холодильник и выньте вилку шнура электропитания из электрической розетки.**
- Выньте продукты питания из морозильной камеры.
- Дверь морозильной камеры оставьте приоткрытой. Когда иней оттает, вытрите насухо поверхности и принадлежности морозильной камеры. Закройте дверь морозильной камеры. Включите холодильник

РЕГУЛЯРНО ПРОВОДИТЕ УБОРКУ ПРИБОРА.



Помните, что перед размораживанием и при уборке задней стенки корпуса морозильника его следует обязательно отключить от сети электропитания – вынуть вилку шнура из электрической розетки.

- Оберегайте внутреннюю поверхность и пластмассовые детали прибора от жиров, кислот, соусов. Если продукты нечаянно пролились – немедленно смойте их тёплой мыльной водой или средством для мытья посуды. Вытрите насухо.
- Для ускорения размораживания не используйте механических инструментов или других электрических устройств.
- Прибор нельзя полоскать и обрызгивать водой.
- Для очистки панели управления и электрических компонентов используйте только сухую тряпку.
- Для эффективной работы морозильника и энергосбережения следует регулярно вычищать пыль, осевшую за прибором и на полу под ним.

 Регулярно чистите уплотнитель дверей. Вытрите насухо.

- НЕЛЬЗЯ использовать для очистки внутренних и внешних поверхностей прибора и герметичного уплотнителя дверей моющую жидкость, содержащую абразивные частицы, кислоты, алкоголь, ацетон, бензин и другие органические растворители, так и шлифовальные материалы, горячую воду или щелочные элементы. НЕЛЬЗЯ использовать для очистки шершавые щетки, тряпки или губки с шероховатыми поверхностями, предназначенными для видшкрибання. В противном случае Вы повредите внутренние поверхности устройства.

 Выключая прибор на более длительное время, разморозите, почистите, вытрите насухо и оставьте его дверцу открытой, чтобы внутри не возникали нежелательные запахи.

Как разбирать детали

Ваночки на дверце холодильника:
Удерживайте ваночку двумя руками, а затем поднимите ее вверх. ►

Полка м холодильника:
Удерживайте один конец полки и поднимите ее, вытаскивая наружу.

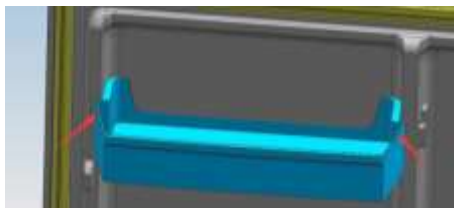

ИЗМЕНЕНИЕ НАПРАВЛЕНИЯ ОТКРЫТИЯ ДВЕРЕЙЧ

Смотрите страницы 137, 138.

 Для изменения направления открывания дверцы холодильника РЕКОМЕНДУЕТСЯ пригласить сотрудника сервисного центра. Но эта услуга не включена в гарантийное обслуживание.

ИНФОРМАЦИЯ ПО ОХРАНЕ ОКРУЖАЮЩЕЙ СРЕДЫ



Данный знак означает, что в случае ненадобности холодильный прибор нельзя утилизировать вместе со смешанными бытовыми отходами, а следует собирать и утилизировать отдельно, т.е. в специальные контейнеры, на площадки крупногабаритных отходов, помеченные таким знаком. Подробную информацию о том, куда можно безопасно доставить старый холодильный прибор, предоставят местные органы власти, магазин, в котором был куплен холодильный прибор, или представитель изготовителя.

Подлежащий утилизации холодильный прибор необходимо привести в непригодность во избежание возможных несчастных случаев. Выньте вилку шнура электропитания из электрической розетки, затем обрежьте шнур. Сорвите уплотнительную резину с холодильного прибора. Приведите в негодность дверной замок, если таковой имеется.

ВНИМАНИЕ! Не разбирайте самостоятельно холодильный прибор. Передайте его в распоряжение предприятия по утилизации отходов.

Дата изготовления

Неделя и год изготовления зашифрованы в первых трёх цифрах SER.NR. на этикетке изготовителя: 1-ая цифра обозначает последнее число года, 2-ая и 3-я цифра – неделю этого года. Напр. SER.NR. 9090000, где:

- 9 – 2019 год;

- 09 – 9-ая неделя 2019 года.

Назначенный срок службы – 10 лет.

Изготовитель:

Changhong Meiling Co.,LTD

No. 2163 Lianhua Rd. Economy & Technology Development Zone, Anhui, China

При неисправностях в работе прибора удостоверьтесь, нельзя ли самостоятельно устранить причину некачественной работы прибора. Если невозможно самостоятельно решить возникшую проблему, обращайтесь к ближайшему представителю службы по техническому обслуживанию холодильных приборов.

Холодильник не работает	Проверьте, подключен ли холодильник электропитанию, а также надежность контакта штепселя. Проверьте, не слишком ли низкое напряжение. Проверьте, нет ли сбоя электропитания или частичного замыкания цепи.
Запахи	Пищевые продукты, издающие запахи, необходимо плотно заворачивать. Проверьте, нет ли испорченных продуктов. Прочистите внутреннюю часть холодильника.
Продолжительная работа компрессора	Продолжительная работа холодильника является нормальной в летнее время, при высокой температуре окружающего воздуха. Не рекомендуется хранить в холодильнике одновременно большое количество пищевых продуктов. Перед тем, как класть продукты в холодильник, они должны остыть. Дверцы открываются слишком часто.
Невозможно установить температуру	На индикаторной панели 1 проверьте, не включен ли режим Smart ECO («Умный»), Fast Freezing («Быстрое замораживание») или Vacation («Отпуск»). Выйдите из режима специальной функции и затем снова установите температуру (более подробно смотрите в разделе «ОПИСАНИЕ ПАНЕЛИ
На панели отображается температура морозильника, при этом цифры показания	Нажмите любую кнопку, чтобы отключить аварийный сигнал (смотрите описание функции аварийного сигнала высокой температуры в разделе «ОПИСАНИЕ ПАНЕЛИ ЭЛЕКТРОННОГО УПРАВЛЕНИЯ»), а затем проверьте, не испортились ли пищевые продукты внутри холодильного и морозильного отсеков.
Сильный шум	Проверьте ровность пола и стабильность установки холодильника. Проверьте правильность размещения принадлежностей
Нагревание корпуса	Рассеивание тепла встроенного конденсатора через корпус, что является нормальным. Когда корпус сильно нагревается из-за высокой температуры окружающего воздуха и хранения слишком большого количества продуктов, рекомендуется обеспечить достаточную вентиляцию, способствующую
Необычный шум	Гудение: Компрессор во время работы может издавать гудящие звуки, и гудение особенно сильное во время включения и остановки. Это нормально Скрипение: Холодильный агент, протекающий внутри холодильника, может издавать скрипящие звуки. Это нормально

STIMAȚI DOMNI ȘI DOAMNE!

Citiți cu atenție manualul de instrucțiuni. Dacă instrucțiunile nu sunt urmate, există riscul producerii de accidente, defecțiuni la aparatură și pierderea dreptului de service gratuit ce intră în condițiile de garanție.

Producătorul și vânzătorul dispozitivului nu sunt responsabili pentru vătămări și deteriorări care rezultă din instalarea și utilizarea necorespunzătoare a dispozitivului.

Păstrați instrucțiunile de utilizare pentru întreaga durată de viață a dispozitivului de răcire. Când vindeți dispozitivul, transmiteți instrucțiunile de utilizare către noul proprietar al dispozitivului.

Informații generale:

Aparatul se compune din două compartimente: frigider și congelator.

Frigiderul - congelatorul este echipat cu un sistem de refrigerare fără formare gheață („No Frost”).

Frigiderul este proiectat pentru depozitarea alimentelor proaspete. În secțiunea rece se menține o temperatură de -2 °C până la +3 °C, adecvată depozitării pe termen scurt a cărnii, peștelui și altor produse similare.

Iar congelatorul pentru congelarea și depozitarea alimentelor pe termen lung.

Dispozitivul este prevăzut numai pentru uz casnic.

INSTRUCȚIUNI DE SIGURANȚĂ

Aspecte generale privind siguranța:

- **AVERTISMENT:** Asigurați-vă că toate orificiile de ventilație din interiorul sau exteriorul aparatului nu sunt astupate sau blocate.
- **AVERTISMENT:** Nu folosiți dispozitive mecanice sau alte metode pentru a accelera procesul de decongelare.
- **AVERTISMENT:** Nu folosiți aparate electrice în interiorul compartimentelor de depozitare a alimentelor decât dacă acestea sunt din clasa recomandată de producător.
- **AVERTISMENT:** Atunci când poziționați aparatul, asigurați-vă că nu prindeți și nu deteriorați cablul de alimentare.
- **AVERTISMENT:** Nu amplasați mai multe prize portabile sau surse de alimentare cu energie electrică portabile în partea din spate a aparatului.



AVERTISMENT: Nu deteriorați sistemul frigorific al aparatului. Conține agent refrigerant R600a. Dacă sistemul frigorific este defect:

- Nu folosiți foc deschis.
- Evitați scântelele – nu porniți nici un aparat electric sau instalații de iluminat.

- Aerisiți imediat încăperea: în cazul defectării sistemului de răcire, încăperea (a cărei volum minim trebuie să fie de 4 m³ pentru utilajul cu izobutan/R600a) trebuie ventilată timp de câteva minute. Aparatul va fi folosit doar pentru înghețarea sau stocarea alimentelor.



C-pentan este utilizat ca agent deexpandare la fabricarea spumei izolatoare și este un gaz inflamabil.

- Acest aparat nu este destinat depozitării substanțelor inflamabile, cum ar fi flacoanele cu aerosoli, cu agent de propulsare inflamabil.
- Este interzisă depozitarea benzinei și a altor lichide inflamabile în vecinătatea aparatului.
- AVERTISMENT: Cablul de alimentare electrică trebuie să rămână sub nivelul ștecherului.

Cerințe privind siguranța copiilor și a persoanelor vulnerabile:

- Nu permiteți copiilor să de joace cu aparatul sau sa-l scoată din/bage în priză. Nu permiteți copiilor să se joace cu ambalajul aparatului. Acest aparat poate fi utilizat de copii cu vârsta de cel puțin 8 ani și de persoane cu handicap fizic, senzorial sau mintal sau fără experiență și cunoștințe dacă aceștia au fost supravegheați sau dacă li s-a arătat mai întâi modul de utilizare al aparatului într-un mod sigur și aceștia înțeleg pericolele implicate. Copiii cu vârste cuprinse între 3 și 8 ani pot încerca să descărca aparatele de răcire. Curățarea și întreținerea efectuate de utilizator nu se vor efectua de copii fără supraveghere.

Cerințe privind conectarea la rețeaua de alimentare:

- Aparatul va fi conectat la o priză cu împământare. Priza de curent electric împământată, prin intermediul căreia aparatul este racordat la rețeaua de alimentare, trebuie să se afle într-un loc accesibil. Aparatul trebuie să fie împământat în conformitate cu standardele naționale privind siguranța electrică.
- Dacă aparatul este furnizat împreună cu un cablu special de alimentare, acesta poate fi înlocuit doar cu același cablu de alimentare furnizat de către producător.
- Pentru eliminarea pericolelor, cordoanele de alimentare deteriorate trebuie înlocuite doar de către producător, de un tehnician de întreținere, sau de persoane cu calificare echivalentă.
- Nu se vor folosi brașamente de adaptare, prize multiple (distribuitori), prelungitori cu două fire. În caz de nevoie de folosire de a unui prelungitor, se va utiliza prelungitorul cu inel de protecție, cu priză unică și atestat de securitate VDE/GS. Dacă se folosește un prelungitor (cu inel de protecție) care dispune de

atestat de securitate, priza acestuia trebuie să se afle la distanță secură față de chivete și nu poate fi expusă la udarea cu apă sau cu lichide reziduale.

- Frecvența și puterea energiei electrice furnizate în casa dumneavoastră trebuie să respecte parametri de date generale ale aparatului, după cum reiese din eticheta produsului.
- Pentru a evita defecțiunile la amplasarea aparatului aveți grijă să nu îndoiiți cablul. Nu depozitați obiecte grele cum ar fi dispozitive de răcire, mobilă sau electrocasnice lângă aparat astfel încât acestea să poată îndoii sau avaria cablul de alimentare. Aceasta poate cauza un scurtcircuit sau un incendiu.
- Asigurați-vă ca fișa cablului nu este prinsă de partea posterioară a aparatului sau nu este deteriorată. Fișele defecte pot cauza incendii!



Dacă aparatul este defect și nu este posibilă repararea lui după recomandările primite, scoateți-l din priză, deschideți ușile și chemați un specialist de întreținere. Doar un agent de întreținere poate repara toate defecțiunile tehnice și de montaj.

ATENȚIE! Se interzice demontarea plafonului a lămpii cu diod (LED)! În cazul în care iluminarea nu funcționează, vă rugăm să apelați la centrul de deservire pentru a înlocui lampa. Lampa poate fi înlocuită numai de către reprezentantul centrului de deservire!

Cerințe pentru utilizarea în siguranță:

- După oprirea dispozitivului de răcire (pentru curățare, deplasare în alt loc, etc.), acesta poate să fie repornit după cel puțin **10** minute pentru a preveni deteriorarea compresorului. Dacă încercați să porniți congelatorul înainte de acest timp, acesta nu va porni.
- Înainte de efectuarea oricărei lucrări de întreținere se scoate ștecherul din priza de alimentare. Nu trageți de cablul de alimentare pentru a scoate din priză aparatul. Trageți întotdeauna de ștecher.
- Este interzisă utilizarea unui aparat defect din punct de vedere tehnic.
- Aparatul nu poate fi distrus prin ardere.
- Nu puneți niciun dispozitiv electric pornit pe aparat deoarece acestea pot cauza arderea componentelor din plastic.
- Nu vă urcați sau nu vă așezați pe aparat, nu vă sprijiniți de ușile aparatului și nu permiteți copiilor să facă toate acestea.
- Nu scoateți sau atingeți obiecte din congelator cu mâinile ude sau umede.
- Nu folosiți apă pulverizată și abur pentru curățarea aparatului.



Producătorul garantează funcționarea corectă a aparatului umiditate relativă a aerului de până la 70 % și la temperaturi ale mediului ambiant de la:
+10 °C LA +32 °C - Clasa de climă este SN;
+16 °C LA +38 °C - Clasa de climă este ST;
+16 °C LA +43 °C - Clasa de climă este T.

AȘEZAREA ȘI ACCESUL LA REȚEA ELECTRICĂ DE ALIMENTARE

Poziționare:

- Acest aparat poate fi instalat la interior într-un loc uscat și bine ventilat în care temperatura ambiantă corespunde cu clasa climatică indicată pe plăcuța cu datele tehnice ale aparatului.



ATENȚIE! Nu instalați acest aparat în zone care au umiditate prea mare sau zone prea reci, cum ar fi construcții anexe garaje sau pivnițe. Amplasați aparatul departe de surse de căldură cum ar fi sobe/cuptoare, radiatoare sau departe de razele soarelui. Aparatul nu trebuie să atingă nicio conductă de încălzire, gaz sau de alimentare cu apă, sau orice alte aparate electrice.



Dispozitivul se conectează la o rețea de alimentare de 220–240 V/50 Hz.

- Trebuie să existe o bună circulație a aerului în jurul lui, între partea superioară a carcasei aparatului și mobilierul ce poate fi suspendat deasupra, trebuie să existe o distanță de cel puțin 10 cm (vezi Fig. 2, pagina 2). Dacă această cerință nu este respectată, aparatul va consuma mai multă energie electrică și compresorul se poate supraîncălzi.
- Aparatul trebuie să stea pe o suprafață plană și să nu atingă peretele. Dacă este necesar reglați înălțimea aparatului prin reglarea picioarelor învârtindu-le în sensul acelor de ceas - partea superioară a aparatului se ridică, iar învârtindu-le în sens opus acelor de ceas - coboară.

Pregătirea aparatului pentru punerea în funcțiune:

Se recomandă ca pregătirea pentru punerea în funcțiune a aparatului să se facă împreună cu un ajutor.

- În timpul mutării, nu depuneți presiune pe ușă sau capacul superior, altfel va apărea deformarea.
- Nu înclinați dispozitivul de răcire într-un unghi mai mare de 45 de grade
- Când amplasați aparatul în locul ales, el poate fi mai ușor deplasat și mutat dacă ridicați puțin partea superioară și îl înclinați către spate (mai puțin de 20°), permițându-i să se miște pe roțile aparatului.
- Înainte de utilizare, îndepărtați toate materialele de ambalare, inclusiv amortizoarele din partea de jos, plăcuțele din spumă și benzile din interior.



Nu conectați dispozitivul de răcire la rețeaua de alimentare fără a îndepărta complet toate componentele și materialele de ambalare și de transport.

Înainte de a utiliza dispozitivul pentru prima dată:

- Spălați interiorul și toate părțile interioare ale dispozitivului cu apă caldă și o cantitate mică de săpun neutru sau bicarbonat de sodiu, în acest fel o să îndepărtați mirosul noului dispozitiv, după aceea uscați bine dispozitivul.



Înainte de a conecta pentru prima dată la rețeaua de alimentare de 220–240 V/50 Hz, **dispozitivul de răcire trebuie să stea nemișcat timp de 4 ore.**

- La prima pornire sau după o perioadă de neutilizare, înainte de a introduce alimentele în compartiment, lăsați aparatul să funcționeze timp de cel puțin 2 – 3 ore la setările maxime. Această instrucțiune de asemenea se aplică la utilizarea congelatorului după dezghețare sau când acesta nu a fost folosit ceva timp.

Aparatul funcționează continuu, odată pornit. În general, funcționarea aparatului nu trebuie întreruptă; altfel, durata de utilizare poate fi afectată

DESCRIEREA APARATULUI: vă rugăm să consultați ilustrație 1, vezi pagina 1



Accesoriile aparatului enumerate mai jos pot să nu corespundă cu accesoriile aparatului pe care l-ați achiziționat, în ceea ce privește cantitatea sau designul. Descrierea este adaptată tuturor combinațiilor de două compartimente frigider-congelator.

1 Rafturi

4 Sertarele congelatoarelor

2 Sertarul secțiunii reci

5 Picioarele de nivelare din față

3 Cutii pentru fructe și legume

6 Tăvi ușă

PANOUL ELECTRONIC DE COMANDĂ

RF62FB-TNCBNE0

RF59FB-TNCBNE0

RF59FB-TN00NE0

Panoul de afișare este proiectat pe ușa frigiderului, al cărui model este ilustrat în figura dreaptă.

Când combina frigorifică este conectată pentru prima dată la sursa de alimentare, toate pictogramele de pe panoul afișajului sunt iluminate timp de 2 secunde, iar sistemul rulează în modul Smart ECO în mod implicit. Când toate ușile sunt închise, afișajul se stinge automat dacă nu există nicio apăsare de buton în 3 minute. Când afișajul este oprit, acesta se va aprinde dacă orice ușă este deschisă sau orice buton este apăsat.

Următoarele operațiuni ale butoanelor sunt valabile numai atunci când butoanele sunt deblocate și sunt iluminate pe ecran.

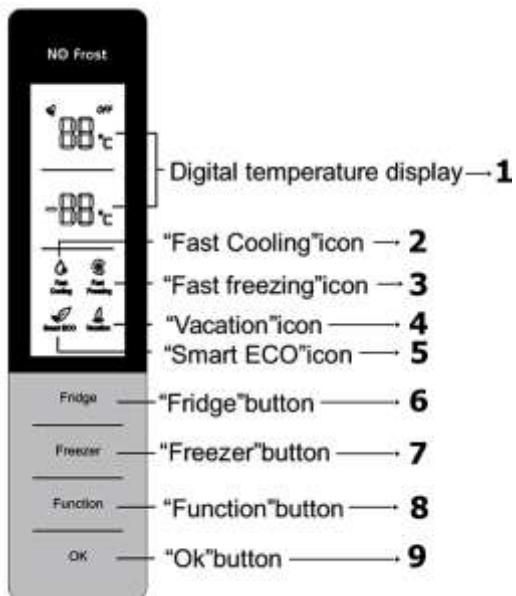

Setarea temperaturii

Setarea temperaturii frigiderului:

Apăsați butonul **6** pentru a selecta zona frigiderului, cu pictograma corespunzătoare iluminându-se intermitent, apoi apăsați butonul **6** pentru a regla temperatura, iar în final apăsați OK sau așteptați 5 secunde pentru a valida setarea temperaturii de mai sus.

Setarea temperaturii frigiderului se efectuează astfel:

5→6→7→8→ OFF →2→3→4→5 ;

OFF (oprire) înseamnă frigider oprit, iar atunci când OFF (oprire) are efect, frigiderul nu va mai răci.

Scoateți alimentele din compartimentul frigiderului înainte de a seta această funcție.

Setarea temperaturii în congelator:

Apăsați butonul **7** pentru a selecta zona congelatorului, cu pictograma corespunzătoare iluminându-se intermitent, apoi apăsați **7** pentru a regla temperatura, iar în final apăsați tasta OK sau așteptați 5 secunde pentru a valida setarea temperaturii de mai sus.

Setarea temperaturii congelatorului se efectuează astfel:

-18→-17→-16→-24→-23→-22→-21→-20→-19→-18

Smart ECO

Când funcția Smart ECO este activată, temperatura din compartimentul frigiderului este controlată la +4 °C, iar cea a congelatorului la -18 °C, astfel încât alimentele să poată fi păstrate în cele mai bune condiții în timp ce frigiderul funcționează mai eficient și cu performanțe mai bune.

În modul Smart ECO, temperatura din compartimentul de alimente proaspete și temperatura congelatorului nu pot fi modificate.

Activarea funcției Smart ECO:

Apăsați butonul **8** Function (funcție) pentru a selecta Smart ECO până când pictograma **5** corespunzătoare iluminează intermitent, apoi apăsați butonul OK în 5 secunde pentru confirmare. Dacă butonul OK nu este apăsat în 5 secunde, setarea va fi invalidată.

Dezactivarea funcției Smart ECO:

În modul Smart ECO, apăsați butonul **8** Function (funcție) pentru a selecta Smart ECO până când pictograma **5** corespunzătoare iluminează intermitent, apoi apăsați tasta OK pentru confirmare. Funcția Smart ECO va fi dezactivată.

OBSERVAȚIE: Când funcția Vacation „vacanță” sau Fast Freezing „congelare rapidă” sau Fast Cooling „răcire rapidă” este activată, funcția Smart ECO va fi dezactivată în mod automat.

Răcire rapidă Fast Cooling

Când această funcție este activată, temperatura frigiderului este setată automat la +2 °C, temperatura fiind redusă în mod rapid, astfel încât alimentele să poată fi păstrate în stare proaspătă, iar nutrienții acestora să nu se piardă. În modul Răcire rapidă, temperatura frigiderului nu poate fi modificată.

Activarea funcției de răcire rapidă Fast Cooling:

Apăsați butonul Function (funcție) pentru a selecta Fast Cooling (răcire rapidă) până când pictograma **2** corespunzătoare iluminează intermitent, apoi apăsați tasta OK în 5 secunde pentru confirmare. Dacă butonul OK nu este apăsat în 5 secunde, setarea va fi invalidată.

Dezactivarea funcției de răcire rapidă Fast Cooling:

În modul răcire rapidă, apăsați butonul Function (funcție) pentru a selecta Fast Cooling (răcire rapidă) până când pictograma **2** corespunzătoare iluminează intermitent, apoi apăsați butonul OK pentru confirmare. Funcția Fast Cooling va fi dezactivată.

OBSERVAȚIE: Când funcția Vacation „vacanță” sau Smart ECO este activată, funcția de răcire rapidă va fi dezactivată în mod automat.

Congelare rapidă Fast Freezing

Când funcția de congelare rapidă este activată, temperatura congelatorului va fi controlată automat la -32 °C, iar după 26 de ore de funcționare, funcția de congelare rapidă este dezactivată. Scăderea rapidă a temperaturii congelatorului este benefică pentru prevenirea pierderii nutrienților din alimente și pentru păstrarea prospețimii.

În modul de congelare rapidă, temperatura frigiderului nu poate fi modificată.

Activarea funcției de congelare rapidă:

Apăsați butonul Function (funcție) pentru a selecta Fast Freezing (congelare rapidă) până când pictograma **3** corespunzătoare iluminează intermitent, apoi apăsați butonul OK în 5 secunde pentru confirmare. Dacă butonul OK nu este apăsat în 5 secunde, setarea va fi invalidată.

Dezactivarea funcției de congelare rapidă:

După o perioadă de funcționare cumulativă de 26 de ore, funcția de congelare rapidă va fi dezactivată în mod automat.

În modul congelare rapidă, apăsați butonul Function (funcție) pentru a selecta Fast Freezing (congelare rapidă) până când pictograma **3** corespunzătoare iluminează intermitent, apoi apăsați butonul OK pentru confirmare, iar funcția de congelare rapidă va fi dezactivată.

OBSERVAȚIE: Când funcția Smart ECO este activată, funcția de congelare rapidă va fi dezactivată în mod automat.

Vacanță Vacation

Când funcția „vacanță” este activată, temperatura congelatorului va fi controlată la +14 °C. Când sunteți plecat(ă) pentru o perioadă destul de lungă, puteți seta funcția „vacanță” pentru a menține frigiderul la un consum redus de energie, asigurând în același timp că nu se dezvoltă mirosuri nedorite în compartimentul pentru alimente proaspete, cât și funcționarea normală a congelatorului.

Asigurați-vă că scoateți toate alimentele din compartimentul pentru alimente proaspete înainte de a seta această funcție.

În modul „vacanță”, temperatura congelatorului nu poate fi modificată.

Activarea funcției „vacanță”:

Apăsați butonul Function (funcție) pentru a selecta Vacation (vacanță) până când pictograma **4** corespunzătoare iluminează intermitent, apoi apăsați butonul OK în 5 secunde pentru confirmare. Dacă butonul OK nu este apăsat în 5 secunde, setarea va fi invalidată.

Dezactivarea funcției „vacanță”:

În modul „vacanță”, apăsați butonul Function (funcție) pentru a selecta Vacation (vacanță) până când pictograma **4** corespunzătoare iluminează intermitent, apoi apăsați butonul OK pentru confirmare. Funcția „vacanță” va fi dezactivată.

OBSERVAȚIE: Când funcția Smart ECO sau „răcire rapidă” este activată, funcția „vacanță” va fi dezactivată în mod automat.

Memorie de întrerupere alimentare. În cazul întreruperii energiei electrice, frigiderul va restabili starea de funcționare de dinainte de întreruperea alimentării.

Întârziere la pornire. Pentru a proteja compresorul frigiderului de deteriorare în caz de pană de curent de scurtă durată (adică mai puțin de 5 minute), compresorul nu va fi pornit imediat după pornirea frigiderului.

Alarma pentru temperatură excesivă (numai după întrerupere). Când combina frigorifică este pornită, dacă temperatura senzorului din congelator este mai mare de -10 °C, cifrele zonei congelatorului sunt afișate intermitent pe afișaj. Temperatura congelatorului poate fi afișată la apăsarea oricărui buton, iar afișarea normală va fi restabilită la apăsarea din nou a oricărui buton sau după 10 secunde.

Alarmă ușă deschisă. Dacă ușa frigiderului este deschisă timp de peste 3 minute, alarmele sonore vor fi emise continuu, acestea pot fi oprite la apăsarea oricărei taste, dar vor fi restabilite după 3 minute dacă ușa rămâne deschisă. Alarmele vor fi oprite doar la închiderea ușii.

Alarmă defecțiune. În cazul în care mesajele E0, E1, E2, EH sau EC sunt afișate pe panoul de operare, acestea indică o defecțiune a frigiderului. În acest caz, contactați persoana responsabilă de servicii post-vânzare.

Funcționarea manetei de reglare a aerului din frigider. Aerul rece care intră în compartimentul de depozitare a alimentelor proaspete va crește treptat pe măsură ce maneta de reglare a aerului este setată de la poziția MIN. la poziția MAX.



RF59FG-TN00NFO



Când combina frigorifică este pornită pentru prima dată, toate pictogramele de pe panoul afișajului se aprind timp de 2 secunde, iar sistemul funcționează la temperatura de + 4 °C în mod implicit.

Setarea temperaturii

Setarea temperaturii frigiderului pe panoul afișajului (modurile 2, 4, 5, 6 și 8)		
Mediul de funcționare	Mod(uri) sugerat(e)	Metodă
Vara (peste +35 °C)	4, 5, 6, 8	Apăsați butonul „SET” (setare) pentru reglare.
Condiții normale	4, 5	
Iarna (sub +13 °C)	2, 4	
Când alimentele trebuie răcite rapid.	Răcire rapidă FAST COOL	

Temperatura poate fi reglată apăsând butonul „SET” (setare). De fiecare dată când se apasă butonul „SET” (setare), indicatorul pentru modul curent se stinge, iar indicatorul pentru modul următor se aprinde, setarea ulterioară fiind validată dacă nu se apasă niciun buton timp de 5 secunde (altfel, setarea va fi anulată). După ce setarea intră în vigoare, temperatura va fi controlată imediat după setarea modului.

Setarea modurilor de temperatură se efectuează astfel:

“2→4→5→6→8→ FAST COOL →2”

Răcire rapidă FAST COOL:

Răcirea rapidă este benefică pentru prevenirea pierderii nutrienților din alimente și pentru păstrarea proșpețimii acestora.

După o perioadă de funcționare cumulativă de 30 de ore, funcția de răcire rapidă va fi dezactivată în mod automat, iar modul de temperatură va fi restabilit la setarea de dinainte ca funcția de răcire rapidă să fie activată.

Reglarea temperaturii din congelator cu maneta de reglare a aerului		
Poziție	Temperatură congelator	SFATURI
MAX	Alimentarea cu aer de răcire este maximă, iar temperatura congelatorului a scăzut.	De obicei, nivelul de reglare a aerului este setat în poziția de mijloc
MIN	Alimentarea cu aer de răcire este minimă, odată cu creșterea temperaturii din congelator.	



Estimați cantitatea de alimente care trebuie congelate. Când congelați cantități mari de alimente proaspete, reglați butonul de control al temperaturii la modul scăzut, iar temperatura congelatorului trebuie să fie scăzută.

Alarmă ușă deschisă. Când ușa frigiderului rămâne deschisă peste 3 minute, soneria începe să emită alarme, care pot fi suspendate timp de 3 minute prin apăsarea oricărui buton, dar nu vor fi oprite până când ușa menționată se va închide.

Memorie de întrerupere alimentare. În cazul întreruperii energiei electrice, frigiderul va restabili starea de funcționare de dinainte de întreruperea alimentării.

Întârziere la pornire. Pentru a proteja compresorul frigiderului de deteriorare în caz de pană de curent de scurtă durată (adică mai puțin de 5 minute), compresorul nu va fi pornit imediat după pornirea frigiderului.

Alarmă defecțiune. Când indicatorul luminos pentru modul 2 sau modul 5 luminează intermitent în mod continuu, frigiderul are un defect. În acest caz, contactați persoana responsabilă de servicii post-vânzare.

PĂSTRAREA PRODUSELOR ÎN FRIGIDER ȘI ÎN CONGELATOR

Pentru a evita contaminarea alimentelor, respectați următoarele instrucțiuni:

- Menținerea ușii în poziție deschisă pe perioade lungi de timp poate duce la o creștere semnificativă a temperaturii în compartimentele aparatului.
- Curățați cu regularitate suprafețele care pot intra în contact cu alimentele și sistemele de drenare accesibile.
- Depozitați carnea crudă și peștele în recipiente adecvate în congelator, astfel încât să nu intre în contact cu alte alimente sau să se scurgă peste acestea.
- Dacă congelatorul este lăsat gol timp îndelungat, opriți-l, dezghețați-l, curățați-l, uscați-l și lăsați ușa deschisă pentru a împiedica dezvoltarea mușchiului în interiorul aparatului.
- Compartimentul de depozitare al aparatului nu trebuie căptușit cu folie de aluminiu, hârtie cerată sau prosoape de hârtie. Căptușelile afectează circulația aerului rece, ceea ce reduce la rândul său eficiența aparatului.
- Este recomandat să curățați alimentele și să le uscați înainte de a le păstra în frigider. Înainte de introducerea alimentelor în frigider, este recomandat să le sigilați, astfel încât să preveniți evaporarea apei, pentru a păstra fructele și legumele proaspete pe de o parte și pentru a preveni mirosurile neplăcute, pe de altă parte.
- Nu puneți prea multe alimente sau de dimensiuni prea mari în frigider. Lăsați suficient spațiu între alimente; dacă acestea sunt prea aproape, fluxul de aer rece va fi blocat, afectând astfel efectul de refrigerare. Nu depozitați alimente excesive sau prea grele, pentru a evita strivirea raftului. Când depozitați alimentele, păstrați o distanță față de peretele interior; nu așezați alimentele bogate în apă prea aproape de peretele din spate al frigiderului, pentru a evita înghețarea de peretele interior.
- Depozitarea clasificată a alimentelor: alimentele trebuie depozitate pe categorii, mai exact alimentele consumate în fiecare zi, așezate în fața raftului, astfel încât timpul pentru care ușa este deschisă să poată fi scurtat și deteriorarea alimentelor să fie evitată.

Sertarul secțiunii reci. În cazul aparatelor frigorifice cu compartiment pentru răcire, trebuie să se țină cont de faptul că unele tipuri de legume și fructe proaspete sunt sensibile la frig și, prin urmare, nu sunt adecvate pentru depozitarea în acest tip de compartiment.

******* Temperatura congelatorului este controlată sub -18 °C și este recomandat să depozitați alimentele pentru conservare pe termen lung în compartimentul congelatorului, dar trebuie respectată durata de depozitare indicată pe ambalajul alimentelor.

- Alimentele congelate rapid trebuie să fie introduse în compartimentul de congelare cât mai repede posibil înainte de a se dezgheța.
- Alimentele calde trebuie introduse în compartimentul aparatului după ce se răcesc la temperatura camerei.
- NU DEPĂȘIȚI CANTITATEA MAXIMĂ DE PRODUSE CONGELATE INDICATĂ ÎN TABELUL DE DATE GENERALE (vezi „Foaie DE DATE TEHNICE (FOAIA PRODUSULUI)”).
- În compartimentul pentru congelare nu puneți alimente neambalate.
- Nu congelați produse lichide în recipiente de sticlă sau sticle în compartimentul congelator.
- Alimentele proaspete pentru congelat nu trebuie să se atingă de produsele deja congelate.
- Nu congelați alimente cu o temperatură mai mare decât temperatura camerei.
- Urmăriți data expirării de pe ambalajul alimentelor.
- Nu consumați gheața din congelator imediat.
- Produsele se congelează mai repede dacă sunt împărțite și împachetate în porții mai mici.
- RECOMANDĂM CA PEȘTELE PROASPĂT ȘI SOSURILE SĂ FIE DEPOZITATE ÎN COMPARTIMENTUL CONGELATOR MAXIM 6 LUNI; BRÂNZETURILE, CARNEA DE PUI, DE PORC SAU DE MIEL – MAXIM 8 LUNI; CARNEA DE VITĂ, FRUCTELE ȘI LEGUMELE - NU MAI MULT DE 12 LUNI.

ATENȚIE! În cazul dezghețării accidentale, de exemplu din cauza unei întreruperi a curentului, dacă alimentarea electrică a fost întreruptă pentru mai mult timp decât valoarea indicată în tabelul cu caracteristicile tehnice, alimentele decongelate trebuie consumate rapid sau trebuie gătite imediat și apoi recongelate (după ce s-au răcit).

Congelare rapidă (RF62FB-TNCBNE0, RF59FB-TNCBNE0, RF59FB-TN00NE0). Consultați descrierea funcției de congelare rapidă în secțiunea „PANOUL ELECTRONIC DE COMANDĂ”.

DEZGHEȚARE ȘI CURĂȚARE

FRIGIDERUL – CONGELATORUL SE DEZGHEAȚĂ AUTOMAT: acesta acționează un sistem de răcire fără gheață (No Frost). Totuși, în funcție de numărul de deschieri și închideri ale ușii congelatorului și de temperatura produselor introduse în aparat, gheața se poate acumula pe pereții interiori ai congelatorului și pe sertare. Acest lucru este normal. Dar, cu cât stratul de gheață este mai gros, cu atât consumul de energie va fi mai mare. În cazul în care sistemul No Frost nu reușește să evaporeze umezeala în

exces și stratul de gheață s-a format, aparatul trebuie decongelat. Pentru decongelarea aparatului, urmați pașii următori, în ordinea descrisă:

- **IMPORTANT!** Opriti aparatul și deconectați-l de la sursa de alimentare.
- Scoateți alimentele din compartimentul congelator. Lăsați ușa compartimentului congelator deschisă. Când se topește gheața, ștergeți și uscați suprafețele și accesoriile compartimentului congelator.
- Închideți ușile frigiderului și congelatorului și porniți. Conectați la sursa de curent electric și porniți aparatul.

CURĂȚAȚI APARATUL LA INTERVALE REGULATE.



Rețineți că înainte de curățarea aparatului, trebuie să deconectați aparatul de la sursa de alimentare cu energie electrică prin scoaterea fișei din priză.

- NU utilizați detergenți pentru curățarea interiorului și exteriorului congelatorului și garniturii de etanșare a ușii, detergenți care conțin particule abrazive, acid, alcool, acetonă, benzină și alți solvenți organici, materiale de șlefuire, apă caldă sau elemente alcaline. NU utilizați pentru curățare perii abrazive, cârpe sau burete cu suprafețele abrazive destinate pentru frecare. În caz contrar veți deteriora suprafața interioară a congelatorului.
- Nu utilizați unelte mecanice sau alte dispozitive electrice pentru a accelera dezghețarea.
- Nu clătiți și nu pulverizați congelator cu apă. Folosiți numai o cârpă uscată pentru curățare panoului de control și componentele electrice.
- Praful acumulat în spatele congelatorului și pe podea sub acesta trebuie curățat în mod regulat astfel încât congelatorul să funcționeze eficient și pentru economisirea energiei.



Garnitura de etanșare a ușii se murdărește des și se aburește ușor, așadar trebuie curățată frecvent.

DUPĂ OPRIREA DISPOZITIVULUI DE RĂCIRE PENTRU O PERIOADĂ MAI LUNGĂ DE TIMP, lăsați ușa deschisă astfel încât să nu creeze mirosuri nedorite în interior.

Cum se demontează piesele.

Tăvi ușă de pe ușa frigiderului:

Țineți tăvi ușă cu ambele mâini, apoi împingeți-l în sus.▶

Raftul frigiderului:

Țineți un capăt al raftului și ridicați-l în timp ce îl trageți spre exterior.

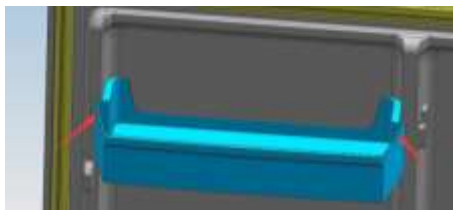

SCHIMBAREA DIRECȚIEI DE DESCHIDERE A UȘILOR

Vezi paginile 137, 138



RECOMANDĂM ca schimbarea sensului de deschidere a ușii frigiderului să se facă de către un tehnician de întreținere. Trebuie avut în vedere că această lucrare nu este inclusă în serviciile din perioada de garanție.

În cazul unei funcționări defectuoase a dispozitivului dvs. de răcire, asigurați-vă că nu puteți elimina singur cauza defectului. Dacă nu puteți rezolva singur problema, contactați telefonic sau prin scriere reprezentantul cel mai apropiat al serviciului pentru dispozitivele de răcire.

Funcționare defectuoasă	Verificați dacă aparatul este conectat la sursa de alimentare sau dacă fișa este bine conectată. Verificați dacă tensiunea este prea scăzută. Verificați dacă alimentarea cu energie este întreruptă sau dacă s-au declanșat siguranțele de circuite
Miros	Alimentele care emană mirosuri trebuie să fie bine împachetate. Verificați dacă nu există alimente alterate. Curățați interiorul frigiderului
Utilizarea pe termen lung a compresorului	Funcționarea îndelungată a frigiderului este normală pe timpul verii, când temperatura ambiantă este ridicată. Nu este recomandat să puneți prea multe alimente în aparat în această perioadă. Permiteți alimentelor să se răcească înainte de a le introduce în aparat. Ușile sunt deschise prea des.
Setarea temperaturii este imposibilă	Verificați dacă funcția Smart ECO, „congelare rapidă” sau „vacanță” este activată pe panoul afișajului. Dezactivați modul de funcționare specială, apoi setați temperatura (pentru detalii, consultați secțiunea „PANOUL ELECTRONIC DE COMANDĂ”)
Cifrele temperaturii congelatorului sunt afișate intermitent pe panou	Apăsați orice buton pentru a opri alarma (consultați funcția de alarmă de supratemperatură „PANOUL ELECTRONIC DE COMANDĂ”), apoi verificați dacă alimentele din interiorul frigiderului și congelatorului sunt alterate.
Zgomote puternice	Verificați dacă podeaua este plană și dacă frigiderul este așezat stabil. Verificați dacă accesoriile sunt plasate în locațiile corecte.
Carcasa este caldă	Disiparea căldurii condensatorului încorporat se face prin carcasă, ceea ce este normal. Atunci când carcasa devine fierbinte din cauza temperaturii ambientale ridicate și a depozitării prea multor alimente, se recomandă asigurarea unei ventilații adecvate, pentru a facilita disiparea căldurii
Condens pe suprafață	Apariția condensului pe suprafața exterioară și chederul ușii frigiderului este normală atunci când umiditatea ambiantă este prea mare. Ștergeți pur și simplu condensul cu un prosop curat
Zgomot anormal	Zgomote: Compresorul poate produce zgomote în timpul funcționării și chiar zgomote puternice, mai ales la pornire sau oprire. Acest lucru este normal Scârțâit: Agentul refrigerant care curge în interiorul aparatului poate produce scârțâituri, ceea ce este normal

INFORMAȚII PRIVIND PROTECȚIA MEDIULUI



Acest simbol indică faptul că aparatul, odată ce nu mai este folosit, nu poate fi distrus împreună cu alte deșeuri menajere. Este necesară colectarea și distrugerea separată a acestuia, de exemplu în containere având marcaje speciale cu acest simbol din zonele de mari dimensiuni de colectare a gunoiului.

Toate informațiile privind locul de depozitare în siguranță a aparatelor scoase din uz pot fi obținute de la autorități, de la magazinul de unde s-a achiziționat aparatul sau de la reprezentanții producătorului.

Dacă vă hotărâți să distrugeți aparatul, faceți imposibilă folosirea sa ulterioară pentru a evita orice posibil accident. Deconectați aparatul de la rețeaua electrică și apoi, tăiați cablul de alimentare. Rupeți garnitura de etanșare. Distrugeți încuietorile de pe ușă, dacă există.

Nu demontați aparatul în lipsa unui specialist. Apelați la o firmă de reciclare.

ШАНОВНІ ПАНОВЕ!

Уважно прочитайте цю інструкцію. Не дотримуючись вказівок інструкції, Ви ризикуєте поранитись або пошкодити виріб і втратити право на гарантійне обслуговування. Виробник і продавець цього пристрою не несуть відповідальності за шкоду здоров'ю і збитки, одержані внаслідок неналежної установки і користування цим пристроєм.

Зберігайте настанову з експлуатації протягом усього часу експлуатації цього холодильного пристрою. У разі продажу цього пристрою, передайте настанову з експлуатації новому власникові пристрою.

Загальна інформація:

Холодильний пристрій – побутовий холодильник-морозильник, призначений для використання у домашньому господарстві. У холодильнику-морозильнику змонтовано систему з автоматичним відтаванням («No Frost»).

Холодильне відділення призначене для нетривалого зберігання свіжих харчових продуктів. Холодильний відділ з відділом свіжості призначено для нетривалого зберігання харчових продуктів. Температура в відділі свіжості підтримується в межах від -2 °C до +3 °C і підходить для короткочасного зберігання м'ясних, рибних страв, напівфабрикатів.

Морозильний відділ призначено для заморожування й довготривалого зберігання харчових продуктів.

ВКАЗІВКИ ЩОДО БЕЗПЕКИ**Загальні вимоги безпеки:**

- УВАГА! Не затуляйте вентиляційні отвори всередині та назовні пристрою.
- УВАГА! Під час розморожування не користуйтеся механічними пристроями чи будь-якими іншими засобами для пришвидшення процесу.
- УВАГА! Не використовуйте інших електропристроїв у відділеннях для зберігання продуктів, якщо вони не належать до рекомендованих виробником.
- УВАГА! При розміщенні приладів переконайтеся, що шнур живлення не пошкоджений і не затиснутий.
- УВАГА! Не розміщуйте кілька портативних розеток або портативних джерел живлення на задній панелі пристрою..



УВАГА! Намагайтесь не пошкодити охолоджуючу систему холодильника. Вона містить охолоджуючий газ R600a. Якщо охолоджуючу систему пошкоджено:

- Не використовуйте відкритого вогню.
- Уникайте іскор – не вмикайте жодних електричних, зокрема, освітлювальних, пристроїв.
- негайно провітрити приміщення: у випадку пошкодження системи охолодження, приміщення, в якому знаходиться пристрій (об'єм даного приміщення має складати не менше 4 м³; для виробу з ізобутаном/R600a), необхідно провітрювати протягом кількох хвилин.



Пентан-це легкозаймистий газ, який використовується в пінопластовій ізоляції як пороутворюючий агент.

- Виріб слід використовувати лише для охолодження і зберігання продуктів харчування.
- Цей охолоджувальний пристрій не призначений для зберігання вибухових матеріалів, наприклад, аерозолів із займистими газами.
- Заборонено поруч із цим охолоджувальним пристроєм зберігати бензин чи інші займисті рідини.

Вимоги щодо безпеки дітей і людей з підвищеним ризиком ураження:

- Не дозволяйте дітям бавитись холодильником або без потреби під'єднувати чи від'єднувати його до/від розетки. Не дозволяйте дітям бавитись з пакувальним матеріалом холодильника. Очищення пристрою і догляд за ним не можна довіряти дітям без нагляду за ними.
- Цим пристроєм можуть користуватися діти віком понад 8 років та особи з обмеженими фізичними, чуттєвими або розумовими здібностями чи браком досвіду і знань, якщо вони знаходяться під наглядом або отримали вказівки, як у безпечний спосіб користуватися приладом, і розуміють небезпеку, що може виникнути.
- Дітям у віці від 3 до 8 років дозволяється завантажувати і вивантажувати холодильне обладнання.
- Не дозволяйте дітям забиратися у холодильний пристрій або вилазити на нього, щоб вони не застрягли у холодильному пристрої або не зазнали ушкоджень, падаючи з нього.

Вимоги щодо під'єднання до електромережі:

- Холодильник слід під'єднувати до електричної розетки з заземленням. Розетка з заземленням, до котрої Ви під'єднуєте виріб, повинна бути в легкодоступному місці. Заземлення пристрою вимагається положеннями законодавства. Виробник не несе жодної відповідальності за шкоду, завдану людям або майну внаслідок невиконання обов'язку відповідно до цього положення.

- Якщо холодильник укомплектований спеціальним шнуром живлення, замінювати його можна лише на такий самий шнур, наданий виробником.
- Для запобігання ВИНИКНЕННЮ аварійних ситуацій заміну пошкодженого шнура електропостачання повинен виконувати виключно виробник, майстер із ремонту та обслуговування або особа з відповідною кваліфікацією.
- Заборонено використовувати подовжувачі, перемикачі (адаптери) або розгалужувачі.
- Частота струму та напруга у Вашій розетці повинна відповідати параметрам холодильника, як це показано на фірмовому ярлику.
- Переставляючи холодильник, будьте обережні, щоби не перетиснути електричний шнур, оскільки це може пошкодити його. Важкі предмети, такі як охолоджувачі, меблі чи інші побутові пристрої, ставте на такій віддалі від виробу, щоби вони не тиснули на електрошнур і не могли його пошкодити. Внаслідок цього може виникнути коротке замикання і пожежа.
- Упевніться, що штепсель шнура живлення не притиснутий задньою стінкою холодильника та не пошкоджений жодним іншим чином. Пошкоджений штепсель також може спричинити пожежу!
- У разі вимкнення холодильного пристрою (з метою прибирання, пересування в інше місце, тощо), вмикати його знову можна лише через **15** хвилин, щоб не був пошкоджений компресор. Якщо Ви спробуєте увімкнути морозильник раніше цього встановленого часу, він не ввімкнеться.



Якщо морозильник вийшов з ладу і відновити його роботу за допомогою рекомендованих засобів не вдається – витягніть штепсель з розетки, відкрийте дверцята і викличте спеціаліста з обслуговування. Виправляти технічні несправності та пошкодження конструкції може лише представник центру обслуговування.

УВАГА! Знімати плафон світлодіодної лампи заборонено! Якщо в холодильному пристрої встановлено світлодіодну лампу, а освітлення не працює, зверніться до працівників сервісного центру для її заміни. Заміну лампи повинен здійснювати виключно працівник сервісного центру.

Вимоги безпечної експлуатації.

- Для вимкнення пристрою не тягніть за шнур електроживлення. Завжди витягуйте шнур, міцно тримаючи за штепсель.
- Користуватись технічно несправним виробом заборонено.
- Ні в якому разі не спалюйте непридатний для використання виріб.
- Не ставте важкі предмети на холодильний пристрій. Не ставте увімкнені електричні пристрої на верхню стінку холодильника, оскільки це може спричинити запалювання пластмасових деталей.

- Не ставте зверху на холодильник посуд з рідкими стравами, квіти у вазах з водою або інші ємності, наповнені рідиною.
- Не вилазьте зверху та не сідайте на холодильник, не спирайтесь на дверцята і не висніть на них, а також не дозволяйте дітям це робити.
- Не беріть вологими руками продуктів, посуду чи кошиків морозильника із працюючого морозильника, щоб Вам не примерзли руки.
- Не оббризкуйте і не мийте холодильний пристрій водою, не ставте у вологих приміщеннях, де на нього може легко потрапити вода, щоб не пошкодити ізоляційних властивостей холодильника.



Виробник гарантує безвідмовну роботу холодильника за відносної вологості повітря не більше 70% та за температури навколишнього середовища:

ВІД +10 °С ДО +32 °С ТА (Кліматичний клас –SN);

ВІД +16 °С ДО +32 °С ТА (Кліматичний клас –N);

ВІД +16 °С ДО +38 °С ТА (Кліматичний клас –ST);

ВІД +16 °С ДО +43 °С ТА (Кліматичний клас –T).

РОЗТАШУВАННЯ ТА ПІД'ЄДНАННЯ ДО ЕЛЕКТРОМЕРЕЖІ

- Прилад призначений для використання приміщеннях, температура повітря яких відповідає наведеним нижче діапазоном(відповідно до кліматичного класу, вказаного на табличці з паспортними даними).



УВАГА! Не використовуйте холодильний пристрій у кімнатах без опалення та в приміщеннях верандного типу. Не розташовуйте холодильний пристрій під прямими сонячними променями, а також близько до джерел тепла, таких як кухонна плита або духовка, опалювальна батарея. Холодильний пристрій не повинен дотикатись до будь-яких труб – опалювальних, водяних чи газових – а також інших електричних пристроїв.



холодильний пристрій вмикається в електромережу потужністю 220-240 В / 50 Гц.

- Не закривайте вентиляційних отворів на верхній стінці холодильника, оскільки це призведе до погіршення циркуляції повітря. Розміщувати меблі над холодильником можна на відстані щонайменше 10 см від його верхньої стінки (див. малюнок 2, в сторінці 1). Якщо не дотримуватись цієї вказівки, холодильник споживатиме більше електроенергії, а його компресор може перегріватись.
- Холодильник повинен стояти на рівній горизонтальній поверхні. У разі потреби можна вирівнювати положення холодильника, регулюючи висоту ніжок: для підвищення передньої частини їх слід крутити за годинниковою стрілкою, для пониження – проти.

Підготовка до роботи

Підготовку холодильний пристрій до роботи радимо здійснювати з помічником.

- Встановлюючи холодильний пристрій, не відхиляйте його на кут, більший ніж 45 градусів.

- При переміщенні холодильника не прикладайте зайвий тиск до дверей або верхньої кришки – в іншому випадку може статися деформація
- Щоб переставити морозильник у вибране для нього місце, нахиліть його до заду (менш ніж на 20°), підніміть його передню частину і котіть виріб на коліщатках.
- Перед початком використання зніміть пакувальні матеріали, в тому числі підкладки, пінопластові прокладки і стрічки всередині холодильника

 Не можна вмикати холодильного пристрою у електромережу, поки повністю не знята вся упаковка та деталі і матеріали транспортування.

Перед тим, як використовувати пристрій вперше.

- Теплою водою і невеликою кількістю нейтрального мила або соди вимийте пристрій всередині та усі його внутрішні частини – таким чином Ви усунете запах, що є характерним для нового пристрою – і потім добре осушіть.

 Перед тим, як холодильний пристрій буде вперше увімкнено у електромережу 220-240 В / 50 Гц, **він має постояти 4 год.**

- Перед тим, як будуть покладені продукти, холодильник повинен пропрацювати 2-3 години.

Це правило також діє, коли Ви починаєте користуватися холодильником після його розмороження або коли він тривалий час не був у користуванні.

Після включення холодильник повинен працювати постійно. В цілому робота холодильника не повинна перериватися. В іншому випадку може зменшитися його термін служби.

ОПИС ХОЛОДИЛЬНИКА: дивіться рис. 1, в сторінці 1

 **УВАГА!** Кількість та дизайн перелічених нижче додаткових приладь можуть відрізнятися від тих, що є в комплекті вашого холодильника. Цей опис стосується всієї групи холодильників.

1 Полочки

4 Висувні ящики морозильника

2 Лоток відділення свіжості

5 Передньої регульовальної ніжки

3 Ящик для фруктів та овочів

6 Дверні лотки

ОПИС ЕЛЕКТРОННОЇ ПАНЕЛІ КЕРУВАННЯ

RF62FB-TNCBNE0

RF59FB-TNCBNE0

RF59FB-TN00NE0

Індикаторна панель передбачена на дверцятах холодильника. Її схема наводиться на малюнку праворуч.

При підключенні системи холодильника до подачі електроживлення в перший раз всі символи на індикаторній панелі загоряються на 2 секунди, а потім система за замовчуванням працює в режимі Smart ECO («Розумний»).

Коли всі дверцята закриті, панель гасне автоматично, якщо протягом 3 хвилин не проводиться ніяких дій з кнопками. Коли панель вимкнена, вона загориться при відкриванні дверцят або при натисканні будь-якої кнопки.

Наступні дії з кнопками можливі тільки тоді, коли кнопки розблоковані і загоряються на панелі.

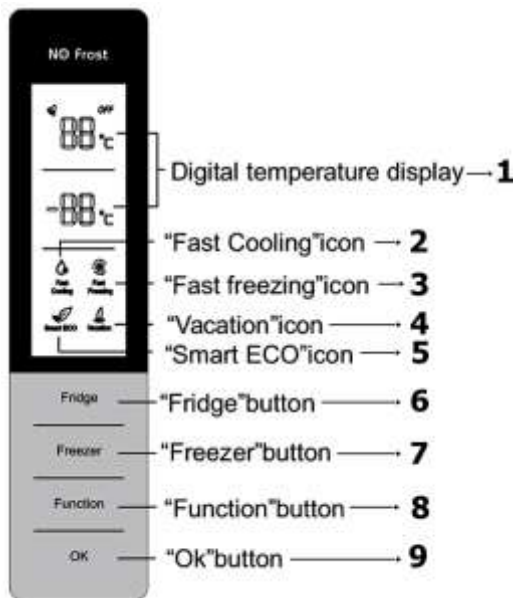

Встановлення температури

Встановлення температури холодильника:

Натисніть кнопку **6** і виберіть відповідну зону холодильника. При цьому повинен почати блимати відповідний символ. Потім натисніть кнопку температури, щоб відрегулювати температуру. Нарешті, натисніть ОК або зачекайте 5 с, щоб підтвердити це встановлення температури.

Перемикання встановлення температури холодильника відбувається наступним чином: 5→6→7→8→OFF→2→3→4→5;

OFF відповідає вимкненому холодильнику. Коли активується режим OFF, холодильник припиняє охолодження. Перед тим, як встановити цей режим, вийміть харчові продукти з холодильного відсіку.

Встановлення температури морозильника:

Натисніть кнопку **7** і виберіть відповідну зону морозильника. При цьому повинен почати блимати відповідний символ. Потім натисніть кнопку температури, щоб відрегулювати температуру. Нарешті, натисніть ОК або зачекайте 5 с, щоб підтвердити це встановлення температури.

Перемикання установок температури морозильника відбувається наступним чином: -18→-17→-16→-24→-23→-22→-21→-20→-19→-18

Smart ECO («Розумний»)

Коли включений режим Smart ECO («Розумний»), температура у відсіку холодильника підтримується на рівні +4 °C, а в морозильному відсіку – на рівні –18°C. Таким чином харчові продукти можуть зберігатися в найкращих умовах, а холодильник працює більш ефективно і продуктивна.

У режимі Smart ECO («Розумний») температура у відсіку свіжих харчових продуктів і в морозильному відсіку змінюватися не може.

Включення режиму Smart ECO («Розумний»):

Натискайте кнопку Function і виберіть Smart ECO – («Розумний»). При цьому повинен почати блимати відповідний символ **5**. Потім протягом 5 с натисніть кнопку ОК, щоб підтвердити вибір. Якщо кнопка ОК не буде натиснута протягом 5 с, установка буде скасована.

Вихід з режиму Smart ECO («Розумний»):

У режимі Smart ECO («Розумний») натискайте кнопку Function і виберіть Smart ECO («Розумний»). При цьому повинен почати блимати відповідний символ **5**. Потім натисніть кнопку ОК, щоб підтвердити вибір. Відбудеться вихід з режиму Smart ECO («Розумний»).

ПРИМІТКА. Коли включений режим Vacation («Відпустка»), Fast Freezing («Швидке заморожування») або Fast Cooling («Швидке охолодження»), режим Smart ECO («Розумний») буде відключатися автоматично.

Fast Cooling («Швидке охолодження»)

Коли встановлений цей режим, температура холодильника автоматично встановлюється на +2°C, зниження температури відбувається швидко, тому харчові продукти можуть зберігатися свіжими, не втрачаючи своїх поживних властивостей.

У режимі Fast Cooling («Швидке охолодження») температура в холодильнику змінюватися не може.

Включення режиму Fast Cooling («Швидке охолодження»):

Натискайте кнопку Function і виберіть Fast Cooling – («Швидке охолодження»). При цьому повинен почати блимати відповідний символ **2**. Потім протягом 5 с натисніть кнопку ОК, щоб підтвердити вибір. Якщо кнопка ОК не буде натиснута протягом 5 с, установка буде скасована.

Вихід з режиму Fast Cooling («Швидке охолодження»):

У режимі Fast Cooling («Швидке охолодження») натискайте кнопку Function і виберіть Fast Cooling («Швидке охолодження»). При цьому повинен почати блимати відповідний символ **2**. Потім натисніть кнопку ОК, щоб підтвердити вибір. Відбудеться вихід з режиму Fast Cooling («Швидке охолодження»).

ПРИМІТКА. Коли включений режим Vacation («Відпустка») або Smart ECO («Розумний»), режим Fast Cooling («Швидке охолодження») буде відключатися автоматично.

Fast Freezing («Швидке заморожування»)

Коли включений режим Fast Freezing («Швидке заморожування»), температура буде автоматично підтримуватися на рівні –32 °C, а після 26 годин роботи в Fast Freezing («Швидке заморожування») відбудеться вихід з цього режиму. Швидке

зниження температури в морозильнику дозволяє уникнути втрати поживних властивостей харчових продуктів та зберегти їх свіжість.

У режимі Fast Freezing («Швидке заморожування») температура в морозильнику змінюватися не може.

Включення режиму Fast Freezing («Швидке заморожування»):

Натискайте кнопку Function і виберіть Fast Freezing – («Швидке заморожування»). При цьому повинен почати блимати відповідний символ **3**. Потім протягом 5 с натисніть кнопку ОК, щоб підтвердити вибір. Якщо кнопка ОК не буде натиснута протягом 5 с, установка буде скасована.

Вихід з режиму Fast Freezing («Швидке заморожування»):

Після 26 годин роботи в режимі Fast Freezing («Швидке заморожування») вихід з нього відбудеться автоматично.

У режимі Fast Freezing («Швидке заморожування») натискайте кнопку Function і виберіть Fast Freezing («Швидке заморожування»). При цьому повинен почати блимати відповідний символ **3**. Потім натисніть кнопку ОК, щоб підтвердити вибір. Відбудеться вихід з режиму Fast Freezing («Швидке заморожування»).

ПРИМІТКА. Коли включений режим Smart ECO («Розумний»), режим Fast Freezing («Швидке заморожування») буде відключатися автоматично.

Vacation («Відпустка»)

Коли включений режим Vacation («Відпустка»), температура в морозильнику буде підтримуватися на рівні +14°C. Коли ви відсутні протягом тривалого часу, ви можете встановлювати режим Vacation («Відпустка»), щоб підтримувати холодильник в працюючому стані з низьким споживанням енергії, при цьому забезпечуючи відсутність небажаного запаху в відсіку свіжих харчових продуктів і звичайну роботу морозильного відсіку.

Перед тим, як встановити цей режим, обов'язково вийміть всі продукти з відсіку свіжих харчових продуктів.

У режимі Vacation («Відпустка») температура в холодильнику змінюватися не може.

Включення режиму Vacation («Відпустка»):

Натискайте кнопку Function і виберіть Vacation («Відпустка»). При цьому повинен почати блимати відповідний символ **4**. Потім протягом 5 с натисніть кнопку ОК, щоб підтвердити вибір. Якщо кнопка ОК не буде натиснута протягом 5 с, установка буде скасована.

Вихід з режиму Vacation («Відпустка»):

У режимі Vacation («Відпустка») натискайте кнопку Function і виберіть Vacation («Відпустка»). При цьому повинен почати блимати відповідний символ **4**. Потім натисніть кнопку ОК, щоб підтвердити вибір. Відбудеться вихід з режиму Vacation («Відпустка»).

ПРИМІТКА. Коли включений режим Smart ECO («Розумний») або Fast Cooling («Швидке охолодження»), режим Vacation («Відпустка») буде відключатися автоматично.

Пам'ять на випадок відключення електроживлення. У разі відключення подачі електроживлення холодильник буде зберігати робочий стан, в якому він знаходився на момент відключення, до відновлення подачі електроживлення.

Затримка при включенні електроживлення. Щоб оберегти компресор холодильника від пошкодження в разі короткочасного відключення подачі електроживлення (наприклад, менше 5 хвилин), після включення електроживлення компресор не буде включений негайно.

Аварійний сигнал високої температури (тільки після відключення подачі електроживлення). Коли система холодильника включена, якщо температура датчика морозильника становить вище -10°C , цифри зони морозильника на панелі починають блимати. Температура в морозильнику може бути відображена при натисканні будь-якої кнопки. Звичайне відображення відновлюється при натисканні будь-якої кнопки або після 10 с.

Аварійний сигнал відкритих дверцят. Якщо дверцята холодильника відкриті протягом більше 3 хвилин, прилад буде видавати постійний звуковий аварійний сигнал. Його можна припинити натисканням будь-якої клавіші, проте він знову включиться, якщо після 3 хвилин дверцята як і раніше будуть відкриті. Аварійні сигнали не будуть остаточно відключені до тих пір, поки дверцята не будуть закриті.

Аварійний сигнал несправності. Поява сигналів E0, E1, E2, EH або EC на операційній панелі свідчить про несправність в роботі холодильника. У такому випадку зв'яжіться з фахівцем з післяпродажного обслуговування щодо надання послуги удома.

Налаштування ручки регулювання потоку повітря в холодильнику.

Кількість холодного повітря, що потрапляє у відсік зберігання свіжих харчових продуктів, буде поступово збільшуватися при переміщенні ручки регулювання потоку повітря з положення MIN в положення MAX.



RF59FG-TN00NF0



При підключенні системи холодильника до подачі електроживлення в перший раз всі символи на індикаторній панелі загоряються на 2 секунди, і система за замовчуванням працює при температурі $+4^{\circ}\text{C}$.

Встановлення температури

Встановлення температури на індикаторній панелі (режими 2, 4, 5, 6 і 8)		
Робоче середовище	Рекомендований режим	Спосіб
Влітку (вище $+35^{\circ}\text{C}$)	4, 5, 6, 8	Температура може регулюватися натисканням кнопки SET («Налаштування»).
Звичайні умови	4, 5	
Взимку (нижче $+13^{\circ}\text{C}$)	2, 4	
Коли потрібно швидке охолодження харчових продуктів.	Fast Cool («Швидке охолодження»)	

Температура може регулюватися натисканням кнопки SET («Налаштування»). При кожному натисканні кнопки SET («Налаштування») індикатор поточного режиму гасне, тоді як наступний індикатор режиму загоряється. При цьому режим підтверджується, якщо протягом 5 секунд не проводиться ніяких дій з кнопками (в іншому випадку встановлення режиму буде скасовано). Після активації налаштування буде негайно активовано регулювання температури відповідно до налаштування режиму.

Перемикання режимів температури відбувається наступним чином: 2→4→5→6→8→FAST COOL→2

Fast Cool («Швидке охолодження»):

Швидке зниження температури дозволяє уникнути втрати поживних властивостей харчових продуктів зберегти їх свіжість.

Після 30 годин роботи вихід з режиму швидкого охолодження відбудеться автоматично. При цьому температурний режим відновиться у той режим, який був перед включенням режиму швидкого охолодження

Налаштування температури морозильника за допомогою ручки регулювання потоку повітря		
Положення	Темп. морозильника	ПОРАДИ
MAX	Подається максимальна кількість охолоджуючого повітря при зниженій температурі в морозильнику.	Зазвичай ручка регулювання потоку повітря встановлюється в середнє положення.
MIN	Подається мінімальна кількість охолоджуючого повітря при підвищеній температурі в морозильнику.	



Оцініть кількість харчових продуктів для заморожування. При заморожуванні великих кількостей свіжих харчових продуктів поставте ручку регулювання температури в режим низької температури.

Аварійний сигнал відкритих дверцят. Якщо дверцята холодильника відкриті протягом більше 3 хвилин, зумер почне видавати аварійні сигнали. Їх можна призупинити на 3 хвилини натисканням будь-якої клавіші, проте вони не припиняться до тих пір, поки дверцята не будуть закриті.

Пам'ять на випадок відключення електроживлення. У разі відключення подачі електроживлення холодильник буде зберігати робочий стан, в якому він знаходився на момент відключення, до відновлення подачі електроживлення.

Затримка при включенні електроживлення. Щоб оберегти компресор холодильника від пошкодження в разі короткочасного відключення подачі електроживлення (наприклад, менше 5 хвилин), після включення електроживлення компресор не буде включений негайно.

Аварійний сигнал несправності. Якщо світловий індикатор режиму 2 (Mode 2) або режиму 5 (Mode 5) блимає, це свідчить про несправність в роботі холодильника. У такому випадку зв'яжіться з фахівцем з післяпродажного обслуговування щодо надання послуги удома.

ЗБЕРІГАННЯ ПРОДУКТІВ У ХОЛОДИЛЬНІЙ І МОРОЗИЛЬНІЙ КАМЕРАХ

Щоб уникнути забруднення харчових продуктів, дотримуйтеся наступних вказівок:

- Відкриття дверей на тривалий час може привести до значного підвищення температури у відсіках пристрою.
- Регулярно чистіть поверхні, які стикаються з харчовими продуктами, а також доступні дренажні системи.
- Сире м'ясо і рибу зберігайте в холодильнику в придатних для цього контейнерах, щоб вони не стикалися з іншими харчовими продуктами і не капали на них.
- Якщо холодильник залишається порожнім на тривалий час, вимкніть його, вимийте усередині, висушіть і залиште двері відкритими, щоб уникнути утворення цвілі всередині пристрою.
- Ящики холодильника не можна покривати алюмінієвою фольгою, вощеним папером або паперовим рушником. Такі покриття заважають циркуляції холодного повітря, знижуючи ефективність холодильника
- Перед тим, як розмістити в холодильнику харчові продукти, їх бажано очистити і протерти досуха. Харчові продукти рекомендується герметично упакувати перш, ніж класти їх в холодильник. З одного боку, це дозволить запобігти випаровуванню води і зберігати фрукти і овочі свіжими, з іншого – уникнути появи неприємних запахів.
- Не кладіть в холодильник занадто багато харчових продуктів або продукти із занадто великою вагою. Між продуктами залишайте достатньо вільного місця. Якщо вони розташовані занадто близько, потік холодного повітря буде блокуватися, що погіршить охолодження. Щоб уникнути поломки полиці не зберігайте занадто багато продуктів або занадто важкі продукти. Харчові продукти зберігайте на деякій відстані від внутрішньої стінки. Не кладіть продукти з високим вмістом вологи занадто близько до задньої стінки холодильника, щоб вони до неї не примерзли.
- Упорядковане зберігання харчових продуктів: продукти повинні зберігатися за категоріями, при цьому продукти, які ви споживаєте щодня, повинні бути розміщені на полиці спереду, щоб скоротити час, протягом якого дверцята залишаються відкритими, і уникнути псування продуктів внаслідок закінчення їх терміну зберігання.

Лоток відділення свіжості. У разі холодильних приладів з відсіком свіжості необхідно мати на увазі, що деякі види свіжих овочів і фруктів чутливі до холоду і тому непридатні для зберігання в такому відсіку.

******* Температура морозильника підтримується на рівні нижче $-18\text{ }^{\circ}\text{C}$, і для довгострокового зберігання продукти рекомендується зберігати в морозильному відсіку. Проте, при цьому також необхідно дотримуватися тривалості зберігання, зазначеної на упаковці харчових продуктів.

- Швидкозаморожені продукти необхідно класти в холодильну камеру якомога ближче до часу розморожування.
- Гарячі харчові продукти потрібно класти в камеру пристрою після того, як вони охолонуть до кімнатної температури.

- НЕ ПЕРЕВИЩУЙТЕ ВКАЗАНИХ НОРМ ЩОДО КІЛЬКОСТІ ПРОДУКТІВ ДЛЯ ЗАМОРОЖУВАННЯ (див. «МІКРОФІША»).
- У секції морозильної камери продукти слід класти загорнутими.
- УВАГА! Не заморожуйте в морозильній камері рідких харчових продуктів у пляшках чи інших скляних ємностях.
- Свіжі продукти, призначені для заморожування, не повинні дотикатись до вже заморожених.
- Не заморожуйте продукти, температура яких перевищує кімнатну температуру.
- Пильно стежте за датою придатності заморожуваних продуктів, що вказується виробником на упакованні.

ОБЕРЕЖНО! У разі випадкового розморожування, якщо електропостачання було відсутнє довше, ніж зазначено в таблиці технічних характеристик розморожені продукти необхідно якнайшвидше спожити або негайно приготувати, охолодити та знову заморозити.

Fast Freezing (RF62FB-TNCBNE0, RF59FB-TNCBNE0, RF59FB-TN00NE0). Опис режиму Fast Freezing («Швидке заморожування») дивіться в розділі «ОПИС ЕЛЕКТРОННОЇ ПАНЕЛІ КЕРУВАННЯ».

РОЗМОРОЖУВАННЯ ТА ЧИЩЕННЯ

ХОЛОДИЛЬНИК-МОРОЗИЛЬНИК РОЗМОРОЖУЄТЬСЯ АВТОМАТИЧНО: працює система автоматичного розмороження (No Frost). Однак залежно від того, як часто відкривались дверцята холодильника і якої «температури» були харчові продукти, що їх клали до пристрою, на стінках морозильної камери та лотків може накопичуватися приморозь. Це цілком нормально. Однак, чим товщий шар приморозі, тим більші витрати електроенергії. Якщо система «No Frost» не встигла випарити надлишок вологості, та утворився шар приморозі, розморозьте прилад. Щоб розморозити прилад, виконайте по черзі наступні дії:

- **ВАЖЛИВО! Вимкніть холодильник і від'єднайте його від розетки.**
- Вийміть продукти з морозильної камери. Залиште дверцята морозильної камери відкритими. Коли розтане приморозь, витріть досуха поверхні та деталі камери.
- Зачиніть дверцята. Вставте штепсель в розетку та ввімкніть морозильник.

ЧИСТІТЬ ХОЛОДИЛЬНИК-МОРОЗИЛЬНИК РЕГУЛЯРНО.



Перед розморожуванням та чищенням задньої частини не забувайте від'єднувати холодильник від електромережі та витягувати штепсель з розетки.

- холодильник-морозильник не можна полоскати і оббризкувати водою.
- Для очистки панелі управління та електричних компонентів використовуйте тільки суху шматину.
- Для ефективної роботи холодильник-морозильник та заощадження електроенергії слід регулярно вичищати пил, що осів за морозильником і на підлозі під ним.
- Для пришвидшення розмороження не використовуйте механічних інструментів або інших електричних пристроїв.



Герметичний ущільнювач дверцят часто забруднюється і легко покривається росою, тому його потрібно часто чистити.

- НЕ МОЖНА використовувати для очищення внутрішніх та зовнішніх поверхонь холодильника і герметичного ущільнювача дверцят як миючу рідину, що містить абразивні частинки, кислоти, алкоголь, ацетон, бензин та інші органічні розчинники, так і шліфувальні матеріали, гарячу воду або лужні елементи. НЕ МОЖНА використовувати для очищення шорсткі щітки, шматини або губки з шорсткими поверхнями, призначеними для відшкрібання. У протилежному випадку Ви пошкодите внутрішні поверхні пристрою.

ВИМИКАЮЧИ ХОЛОДИЛЬНИЙ ПРИСТРІЙ НА ДОВШИЙ ЧАС, ЗАЛИШТЕ ЙОГО ДВЕРЦЯТА ВІДКРИТИМИ, щоб всередині не виникали небажані запахи.

Як розбирати деталі

Полиця дверцят холодильника:

Тримайте полицю двома руками, а потім підніміть її вгору.▶

Полиця холодильника:

Утримуйте один кінець полиці і підніміть її, витягуючи назовні.

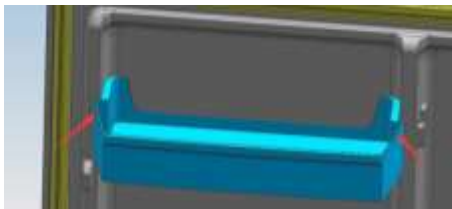

ЗМІНА ПОЛОЖЕННЯ ВІДКРИВАННЯ ДВЕРЦЯТ

дивіться сторінки 137, 138



Для зміни напрямку відкриття дверцят холодильника РЕКОМЕНДОВАНО запросити працівника сервісного центру. Але цю послугу не включено до гарантійного обслуговування.



ОХОРОНА ДОВКОЛИШНЬОГО СЕРЕДОВИЩА

Цей знак означає, що холодильник не можна викидати разом з іншими побутовими відходами, коли він уже непридатний до використання. Ліквідувати їх слід окремо, зберігаючи в контейнерах, позначених цим символом, на великих звалищах брухту. Детально дізнатися як безпечно позбутися старого холодильника Ви можете в органах місцевого самоврядування, у магазині, де Ви придбали холодильник або в місцевому представництві виробника. Якщо Ви вирішили позбутися холодильника – унеможливіть його подальшу працю, щоби запобігти можливим нещасним випадкам. Витягніть штепсель з розетки і відріжте шнур живлення. Відірвіть ущільнювач. Якщо на дверцятах є замок – зламайте його.

УВАГА! Не намагайтеся власноруч демонтувати холодильник. Залиште це фірмі, що здійснює переробку.

Дата виготовлення. Тиждень і рік виготовлення зашифровані в перших трьох цифрах Ser.No/Фабрик No на етикетці виробника: перша цифра позначає останнє число року, друга та третя цифра - тиждень цього року. Напр. Ser.No/Фабрик No 91000000, де: - 9 - 2019; -10 - 10-й тиждень 2019 року.

Виробник: Changhong Meiling Co.,LTD
No. 2163 Lianhua Rd. Economy & Technology Development Zone, Anhui, China

У разі перебоїв у роботі холодильного пристрою переконайтеся, чи Ви не можете самостійно усунути причину неякісної роботи пристрою. Якщо Ви самостійно не можете вирішити проблеми, що виникла, звертайтеся до найближчого представника сервісу холодильних пристроїв.

Холодильник не працює	Перевірте, чи підключений холодильник до електроживлення, а також надійність контакту штепселя. Перевірте, чи не занадто низька напруга. Перевірте, чи немає збою електроживлення або часткового розмикання ланцюга
Запах	Харчові продукти, що видають запахи, необхідно щільно загортати. Перевірте, чи немає зіпсованих продуктів Прочистіть внутрішню частину холодильника
Тривала робота компресора	Тривала робота холодильника є нормальною в літній час, при високій температурі навколишнього повітря. Не рекомендується зберігати в холодильнику одночасно велику кількість харчових продуктів. Перед тим, як класти продукти в холодильник, вони повинні охолонути. Дверцята
Сильний шум	Перевірте рівність підлоги і стабільність установки холодильника. Перевірте правильність розміщення приладдя
Неможливо встановити температуру	На індикаторній панелі перевірте, чи не включений режим Smart ECO («Розумний»), Fast Freezing («Швидке заморожування» або Vacation («Відпустка»). Вийдіть з режиму спеціальної функції і потім знову встановіть температуру (більш детально дивіться в розділі «ОПИС ЕЛЕКТРОННОЇ ПАНЕЛІ КЕРУВАННЯ»)
На панелі відображається температура морозильника, при цьому	Натисніть будь-яку кнопку, щоб відключити аварійний сигнал (дивіться опис функції аварійного сигналу високої температури, «ОПИС ЕЛЕКТРОННОЇ ПАНЕЛІ КЕРУВАННЯ»), а потім перевірте, чи не зіпсувалися харчові продукти всередині холодильного і морозильного відсіків.
Нагрівання корпусу	Розсіювання тепла вбудованого конденсатора через корпус, що є нормальним. Коли корпус сильно нагрівається через високу температуру навколишнього повітря і зберігання занадто великої кількості продуктів, рекомендується забезпечити достатню вентиляцію, що сприяє розсіюванню
Поверхнева конденсація	Конденсація на зовнішній поверхні ущільнення дверцят холодильника є нормальною при занадто високих температурах навколишнього повітря. Просто протріть конденсат чистим рушником.
Незвичайний шум	Гудіння: Компресор під час роботи може видавати гудячі звуки, і гудіння особливо сильне під час включення і вимкнення. Це нормальне явище. Скрипіння: Холодильний агент, що протікає всередині холодильника, може видавати скрипучі звуки Це нормальне явище

VÁŽENÍ KLIENTI!

Pozorně si přečtěte návod k obsluze! Při nedodržení pokynů hrozí riziko úrazu, poškození spotřebiče a ztráty nároku na bezplatný záruční servis.

Výrobce ani prodejce zařízení neodpovídají za úrazy a škody způsobené jeho nesprávnou instalací a používáním.

Uchovejte návod k použití chladicího zařízení po celou dobu jeho provozu. V případě prodeje zařízení předejte návod k použití novému majiteli tohoto zařízení.

Všeobecné informace:

Chladicí zařízení – chladnička – mraznička; obsahuje beznamrazový mrazicí systém (No Frost).

Prostor chladničky je určen ke skladování čerstvých potravin. Ve studené části se udržuje teplota -2 °C až +3 °C, která je vhodná pro krátkodobé skladování masa, ryb a podobných produktů.

Prostor mrazáku je určen ke zmrazování a dlouhodobému skladování potravin.

Chladnička – mraznička nádobí je určena výlučně pro domácí použití.

BEZPEČNOSTNÍ POKYNY**Všeobecné bezpečnostní požadavky:**

- VAROVÁNÍ: Dávejte pozor na to, aby nedošlo k zablokování či ucpání kteréhokoli větracího otvoru uvnitř i zvenčí spotřebiče.
- VAROVÁNÍ: K urychlení odmrazování nepoužívejte žádná mechanická zařízení ani jiné prostředky.
- VAROVÁNÍ: Uvnitř prostoru pro skladování potravin nepoužívejte žádné elektrické spotřebiče, nejedná-li se o typ doporučený výrobcem.
- VAROVÁNÍ: Při umísťování spotřebiče na místo určené se ujistěte, že napájecí kabel není někdez zachycen nebo zda nedošlo k jeho poškození.
- VAROVÁNÍ: Zezadu spotřebiče neumísťujte přenosné vícezásuvkové prodlužovací přívody nebo přenosné napájecí zdroje.
- VAROVÁNÍ: Spotřebič se musí likvidovat podle státních předpisů.
- Spotřebič se musí používat pouze k mrazení a skladování potravin.
- Tento spotřebič není určen pro skladování výbušných látek, jako jsou aerosolové plechovky s hořlavým pohonným plynem.
- Je zakázáno ukládat benzin a jiné hořlavé kapaliny v blízkosti spotřebiče.



VAROVÁNÍ: Nepoškodte chladicí systém spotřebiče. Obsahuje chladicí plyn R600a. Je-li chladicí systém poškozený:

- Nepracujte s otevřeným plamenem. Vyvarujte se vzniku jisker - nezapínejte žádné elektrické spotřebiče nebo svítidla.
- Ihned vyvětrejte místnost.
- V případě poškození chladicího okruhu je třeba na několik minut vyvětrat místnost, ve které se nachází spotřebič (tato místnost musí mít alespoň 4 m³; pro spotřebič s izobutanem /R600a).



C-pentan se používá jako nadouvadlo izolační pěně a jde o hořlavý plyn.

Zajištění bezpečnosti dětí a zranitelných osob:

- Nedovolte dětem hrát si se spotřebičem nebo zapojovat ho do síťové zásuvky či odpojovat od síťové zásuvky. Nedovolte dětem hrát si s obalovým materiálem ze spotřebiče. Zabraňte dětem, aby lezly dovnitř chladicího zařízení nebo na něj, v opačném případě může dojít k jejich uvěznění uvnitř chladicího zařízení nebo zranění při pádu z něj.
- Děti od 8 let výše a osoby s omezenými fyzickými, smyslovými či duševními schopnostmi nebo nedostatkem zkušeností a znalostí mohou tento spotřebič používat pod dohledem nebo po poučení o bezpečném použití spotřebiče, pokud si uvědomují související rizika.
- Čištění a uživatelská údržba by neměly být prováděny dětmi bez dozoru.
- Děti od 3 do 8 let mohou dávat a vyndávat věciz chladicích spotřebičů.

Pravidla zapojení do elektrické sítě.

- Spotřebič musí být zapojen do uzemněné síťové zásuvky. Uzemněná elektrická zásuvka, do které se má spotřebič zapojit, musí být na přístupném místě. Uzemnění spotřebiče je vyžadováno právními předpisy. Výrobce se zříká jakékoliv odpovědnosti z titulu eventuálních škod, které mohou utrpět osoby nebo předměty v důsledku nesplnění povinností stanovených tímto předpisem
- Je-li spotřebič vyroben se speciálním napájecím kabelem, lze ho nahradit pouze stejným speciálním kabelem dodaným výrobcem.
- Pro zamezení rizikům by poškozené napájecí kabely měl vyměňovat pouze výrobce, údržbový technik-nebo osoba s ekvivalentní kvalifikací.
- Nesmí se používat spojovací články, několikanásobné zásuvky (rozdávěče), dvoužilové prodlužovací kabely. Pokud je nutné použití prodlužovacího kabelu, může to být pouze prodlužovací kabel s ochranným kolíkem, jednozásuvkový, který má bezpečnostní atest VDE/GS. Pokud bude použit

prodlužovací kabel (s ochranným kolíkem, který má bezpečnostní značku), pak jeho zásuvka musí být umístěna v bezpečné vzdálenosti od dřezů a nemůže být vystavena na zalití vodou a různými odpady.

- Frekvence a výkon elektrické instalace ve vašem domě musí odpovídat všeobecným parametrům spotřebiče, jak je uvedeno v typovém štítku výrobku.
- Při umísťování spotřebiče dávejte pozor, abyste nepřitiskli elektrický kabel; předejete tak jeho poškození. Neumísťujte vedle spotřebiče těžké předměty, například chladicí jednotky, nábytek nebo jiná zařízení v domácnosti, takovým způsobem, že by mohly stisknout a poškodit elektrický kabel. To by mohlo způsobit zkrat a požár.
- Ujistěte se, že zástrčka elektrického kabelu není přitisknuta zadní stěnou spotřebiče nebo jinak poškozená. Poškozená zástrčka může způsobit požár!
- Po vypnutí (kvůli čištění, stěhování atd.) Se chladicí zařízení MŮŽE ZNOVU ZAPNOUT NEJDŘÍVE PO UPLYNUTÍ 15 MINUT, v opačném případě může dojít k poškození kompresoru. Budete-li se pokoušet zapnout chladicí zařízení dříve, nezapne se.



Je-li spotřebič porouchaný a není možné ho opravit podle uvedených doporučení, odpojte ho od sítě, otevřete dveře a zavolejte servisního odborníka. Veškeré technické nebo konstrukční závady může opravovat pouze servisní zástupce.

UPOZORNĚNÍ! NIKDY NEODSTRAŇUJTE KRYT LED OSVĚTLENÍ! Je-li v chladničce namontované LED osvětlení a osvětlení nefunguje, na výměnu zavolejte servisního technika. LED osvětlení může být vyměněna pouze servisním technikem!

Podmínky bezpečného provozu

- Před každou údržbovou činností je třeba vytáhnout zástrčku ze síťové zásuvky. Chcete-li spotřebič vypnout, nesmíte tahat za napájecí kabel. Vždy tahejte za pevně uchopenou zástrčku.
- Je zakázáno používat technicky poškozený spotřebič.
- Na chladicí zařízení neumísťujte žádné těžké předměty.
- Nepokládejte na spotřebič žádná zapnutá elektrická zařízení, protože by to mohlo způsobit vznícení plastových součástí.
- Nepokládejte na spotřebič žádné mísy s tekutinami a nenechávejte na něm vázy s květinami ani jiné nádoby naplněné tekutinami.
- Nelezte ani si nesedejte na spotřebič, neopírejte se o dveře spotřebiče a nevěšete se na ně a nedovolte to provádět dětem.

- Potraviny, nádobí, sáčky atd. se ze zapnuté mrazničky musí vyndávat suchýma rukama. Mokrý ruce by mohly přimrznout.
- Spotřebiču neproplachujte a nemyjte vodou, neumísťujte ji do vlhkých prostor, kde hrozí vniknutí vody, aby nedošlo k poškození izolačních vlastností.

 Výrobce zaručuje spolehlivý provoz spotřebiče při relativní vlhkosti vzduchu nepřekračující 70 % a okolních teplotách:
 od +10 °C do +32 °C -klimaticka třída SN;
 od +16 °C do +32 °C -klimaticka třída N;
 od +16 °C do +38 °C -klimaticka třída ST;
 od +16 °C do +43 °C - klimaticka třída T.

UMÍSTĚNÍ A PŘIPOJENÍ K SÍTI

Umístění:

- Spotřebič instalujte na suchém, dobře větraném místě, jehož okolní teplota odpovídá klimatické třídě uvedené na typovém štítku spotřebiče.

 **VAROVÁNÍ!** Spotřebič se nesmí používat v nevytápěné místnosti nebo pod přístřeškem. Umístěte spotřebič mimo dosah zdrojů tepla, například kuchyňského sporáku/troubu, radiátorů nebo přímého slunečního světla. Spotřebič se nesmí dotýkat žádného topného, plynového nebo vodního potrubí ani žádných jiných elektrických spotřebičů.

 Spotřebič je zapojen do elektrické sítě 220–240 V/50 Hz.

- Kolem spotřebiče musí být dobrý oběh vzduchu, mezi vrchní stranou spotřebiče a jakýmkoliv případným nábytkem nad ním musí být alespoň 10 cm mezera. Nebude-li tento požadavek splněn, spotřebič bude mít větší spotřebu elektrické energie a kompresor se může přehřívat (viz obr.2, strana 2)
- Spotřebič musí stát na rovném povrchu a nesmí se dotýkat stěny. Bude-li třeba, upravte výšku spotřebiče tak, že nastavíte vyrovnávací nohy: otočením doprava zvýšíte přední stranu spotřebiče, otočením doleva ji snížíte.

Příprava spotřebiče k provozu:

Doporučuje se připravovat spotřebič k provozu s pomocníkem.

- Při manipulaci se spotřebičem nevyvíjejte přílišný tlak na dveře a horní kryt, jinak může dojít k deformaci.
- Při umístění chladičového zařízení na podlahu ho nenaklánějte o více než 45 stupňů.
- Při umístění na zvolené místo se bude chladička mnohem snadněji přemísťovat, jestliže ji vpředu trochu zvednete a nakloníte ji dozadu (méně než 20°), takže bude moci jet po kolečkách
- Před používáním odstraňte všechny obaly, včetně spodních tlumících polštářků, pěnových vycpávek a pásků uvnitř.

 Chladičové zařízení se nesmí zapojit do elektrické sítě, dokud z něj nebudou odstraněny veškeré obaly, přepravní prvky a materiály.

Před prvním použitím:

- Vlažnou vodou s malým množstvím ph neutrálního mýdla nebo sody umyjte vnitřek zařízení a všechny jeho vnitřní části (tímto způsobem odstraníte typickou vůni nového spotřebiče). Důkladně osušte.



Před prvním zapojením do elektrické sítě 220–240 V / 50 Hz **musí spotřebič zůstat cca 4 hodiny v klidu**. V opačném případě může dojít k poškození kompresoru.

- Před uložením potravin musí být spotřebič zapnuta 2-3 hodin. Toto pravidlo platí i pro spotřebiče, která se zapíná po předchozím rozmrazování nebo po dlouhodobém odstavení.

Spotřebič by měl po obnovení dodávky proudu běžet plynule dál. Obecně, provoz spotřebiče by neměl být přerušen; jinak může dojít ke zkrácení životnosti.

POPIS SPOTŘEBIČE: viz obr. 1, strana 1



POČET A KONSTRUKCE NÍŽE UVEDENÉHO PŘÍSLUŠENSTVÍ SPOTŘEBIČE SE MŮŽE LIŠIT OD PŘÍSLUŠENSTVÍ, S NÍMŽ JSTE ZAKOUPILI SVŮJ SPOTŘEBIČ. Popis je upraven pro celou skupinu dvouprostorových kombinovaných chladniček/mrazáků.

1 Police

4 Zásuvky mrazničky

2 Zásuvka studené části

5 Přední stavitelné nohy

3 Boxy na ovoce a zeleninu

6 Dveřní zásobníky

POPIS ELEKTRONICKÉHO OVLÁDACÍHO PANELU

RF62FB-TNCBNE0

RF59FB-TNCBNE0

RF59FB-TN00NE0

Displej je na dveřích chladničky, jeho náčrt vidíte na obrázku vpravo.

Při prvním spuštění chladničky se na 2 s rozsvítí všechny ikony na displeji a systém je přednastaven na Smart ECO mód.

Pokud jsou zavřené všechny dveře, displej se automaticky zhasne, když není během 3 minut stisknuto žádné tlačítko. Když je displej zhasnutý při každém otevření dveří nebo stisknu tlačítka se rozsvítí.

Následující používání tlačítek platí pouze pokud jsou tlačítka odemčená a osvětlená na displeji.

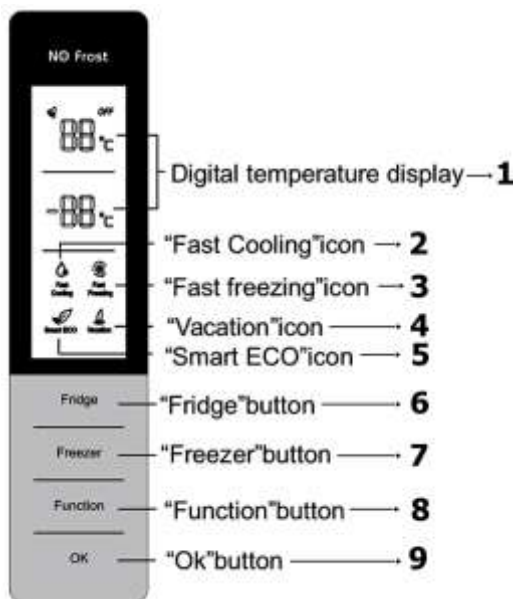

Teploty nastavení

Nastavení teploty chladničky:

Stiskněte tlačítko **6** pro volbu chladničky, rozblíká se příslušná ikona a poté stiskněte tlačítko **6** pro její úpravu, nakonec stiskněte tlačítko OK nebo počkejte 5 s, než se výše uvedené nastavení teploty potvrdí.

Teplotní módy se posunují následovně:

5→6→7→8→OFF→2→3→4→5;

OFF znamená vypnutí chladničky a ve vypnutém stavu přestane chladnička chladit. Před nastavením tohoto módu z chladničky vyjměte potraviny.

Nastavení teploty mrazničky:

Stiskněte tlačítko **7** pro volbu mrazničky, rozblíká se příslušná ikona a poté stiskněte tlačítko **7** pro její úpravu, nakonec stiskněte tlačítko OK nebo počkejte 5 s, než se výše uvedené nastavení teploty potvrdí.

Teplotní módy mrazničky se posunují následovně:

-18→-17→-16→-24→-23→-22→-21→-20→-19→-18

Smart ECO

Při aktivní funkci Smart ECO je teplota v přihrádce chladničky na +4 °C a v mrazničce na -18°C, potraviny jsou tak skladovány za nejlepších podmínek a chladnička běží efektivněji a na lepší výkon.

V módu Smart ECO se teplota v přihrádce na čerstvé potraviny a v mrazničce nemění.

Zapnutí funkce Smart ECO:

Stiskněte tlačítko Function pro volbu Smart ECO, dokud se nerozblíká příslušná ikona **5**

a poté stiskněte během 5s tlačítko OK pro potvrzení. Pokud se OK nestiskne během 5 s, nastavení se neprovede.

Vypnutí funkce Smart ECO:

V módu Smart ECO stiskněte tlačítko Function pro volbu Smart ECO, dokud se nerozblíká příslušná ikona **5** a poté tlačítko OK pro potvrzení. Funkce Smart ECO se vypne.

POZNÁMKA. Pokud je zapnuta funkce Vacation (Dovolená) nebo Fast Freezing (Rychlé mrazení) nebo Fast Cooling (Rychlé chlazení), funkce Smart ECO je automaticky vypnuta.

Fast Cooling (Rychlé chlazení)

Při zapnutí to funkce se teplota chladničky automaticky drží na +2 °C, snížena je rychle, aby se potraviny uchovaly čerstvé, bez ztráty živin.

V módu Rychlého chlazení se teplota chladničky nebude měnit.

Zapnutí funkce rychlého chlazení:

Stiskněte tlačítko Function pro volbu Fast Cooling, dokud se nerozblíká příslušná ikona **2** a poté stiskněte během 5s tlačítko OK pro potvrzení. Pokud se OK nestiskne během 5 s, nastavení se neprovede.

Vypnutí funkce rychlého chlazení:

V módu Rychlého chlazení stiskněte tlačítko Function pro volbu Fast Cooling, dokud se nerozblíká příslušná ikona **2** a poté tlačítko OK pro potvrzení. Funkce Rychlého chlazení se vypne.

POZNÁMKA. Pokud je zapnuta funkce Vacation (Dovolená) nebo Smart ECO, funkce Rychlé chlazení je automaticky vypnuta.

Fast Freezing (Rychlé mrazení)

Při zapnutí funkce Rychlé mrazení je teplota mrazničky automaticky udržována na -32°C a po 26 hodinách se tento mód vypne. Snížení teploty mrazničky rychlým způsobem je přínosné proti ztrátě živin z potravin a uchování čerstvosti.

V módu Rychlého mrazení se teplota mrazničky nebude měnit.

Zapnutí funkce Rychlého mrazení:

Stiskněte tlačítko Function pro volbu Fast Freezing, dokud se nerozblíká příslušná ikona **3** a poté stiskněte během 5s tlačítko OK/Lock pro potvrzení. Pokud se OK nestiskne během 5 s, nastavení se neprovede.

Vypnutí funkce Rychlé mrazení:

Po celkové době 26 hodin zapnutí funkce Rychlé mrazení se funkce automaticky vypne. V módu Rychlé mrazení stiskněte tlačítko Function pro volbu Rychlé mrazení, dokud se nerozblíká příslušná ikona a poté tlačítko OK pro potvrzení a vypnutí funkce Rychlé mrazení.

POZNÁMKA. Pokud je zapnuta funkce Smart ECO, funkce Rychlé mrazení je automaticky vypnuta.

Vacation (Dovolená)

Při zapnutí funkce dovolená se udržuje teplota mrazničky na +14 °C. Pokud jste delší dobu pryč můžete nastavit funkci Dovolená, aby chladnička běžela s menší spotřebou energie, zajistíte pouze, aby byla přihrádka na čerstvé potraviny prázdná a zamezili jste nežádoucímu pachu, mraznička funguje normálně.

Nezapomeňte před zapnutím této funkce vyjmout všechny potraviny z přihrádky pro čerstvé potraviny.

V módu dovolená se teplota chladničky nebude měnit.

Zapnutí funkce Dovolená:

Stiskněte tlačítko Funkce pro volbu Dovolená, dokud se nerozblíká příslušná ikona **4** a poté stiskněte během 5s tlačítko OK pro potvrzení. Pokud se OK nestiskne během 5 s, nastavení se neprovede.

Vypnutí funkce Dovolená:

V módu Dovolená stiskněte tlačítko Funkce pro volbu Dovolená, dokud se nerozblíká příslušná ikona **4** a poté tlačítko OK pro potvrzení. Funkce Dovolená se vypne.

POZNÁMKA. Pokud je zapnuta funkce Smart ECO nebo Rychlé chlazení, funkce Dovolená je automaticky vypnuta.

Paměť při výpadku proudu. V případě výpadku proudu si chladnička zachová po obnovení dodávky provozní stav, jaký byl před výpadkem.

Odložený start. Aby byl kompresor chladničky chráněn před poškozením v případě krátkodobého výpadku proudu (např. kratší než 5 minut), nespustí se kompresor okamžitě po obnovení dodávky proudu.

Upozornění na přehřátí (pouze po výpadku proudu). Když po obnovení provozu chladničky zjistí senzor mrazničky teplotu vyšší než -10°C začnou čísla mrazničky na displeji blikat. Teplotu mrazničky lze zobrazit po stisknutí jakéhokoliv tlačítka, normální zobrazení se obnoví po 10s, pokud není stisknuto žádné tlačítko.

Upozornění na otevřené dveře. Když jsou dveře chladničky otevřené déle než 3 minuty, ozve se upozornění, které lze zastavit stiskem jakéhokoliv tlačítka, ale pokud jsou dveře stále otevřené, po 3 minutách se obnoví. Upozornění se nevypne, dokud jsou dveře otevřené.

Upozornění na poruchu. Pokud je na ovládacím panelu zobrazeno E0, E1, E2, EH nebo EC značí to poruchu chladničky. obraťte se v takovém případě na servisní organizaci.

Úprava páčky regulace chladícího vzduchu. Při posunu páčky pro regulaci chladícího vzduchu z MIN na MAX se přísun chladícího vzduchu do přihrádky pro čerstvé potraviny postupně navýší.



RF59FG-TN00NF0



Při prvním spuštění chladničky se na 2 s rozsvítí všechny ikony na displeji a systém je na teplotě $+4^{\circ}\text{C}$ ve výchozím nastavení.

Nastavení teploty

Nastavení teploty na displeji (módy 2, 4, 5, 6 a 8)		
Provozní podmínky	Navrhovaný mód(y)	Způsob
V létě (vyšší než +35°C)	4, 5, 6, 8	Stiskněte tlačítko "SET" "pro úpravu.
Normální podmínky	4, 5	
V zimě (nižší než +13°C)	2, 4	
Když je třeba potraviny chlazení rychle.	Rychlé chlazení FAST COOL	

Teplotu lze upravit stiskem tlačítka 'SET'. Při každém stisku tlačítka "SET" zhasne kontrolka aktuálního módu a rozsvítí se kontrolka dalšího módu, pokud se během 5 s nestiskne žádné tlačítko je potvrzen (nebo nastavení módu bude chybné). Jakmile je teplota potvrzena bude automaticky kontrolována podle nastavení módu.

Teplotní módy se posunují následovně: "2→4→5→6→8→ FAST COOL →2"

Rychlé chlazení FAST COOL:

Snížení teploty rychlým způsobem je přínosné proti ztrátě živin z potravin a uchování čerstvosti.

Po celkových 30 hodinách se funkce rychlého chlazení automaticky vypne a obnoví se mód teploty, který byl nastaven před spuštěním rychlého chlazení.

Nastavení teploty mrazničky pomocí páčky		
Pozice	Teplota mrazničky	RADY
MAX	Přísun chladícího vzduchu je maximální, tím klesá teplota v mrazničce.	Obvykle je páčka nastavena na střední pozici
MIN	Přísun chladícího vzduchu je minimální, tím roste teplota v mrazničce.	



Odhad množství potravin, které má být zmrazeno. Při mrazení velkého objemu potravin nastavte ovladač teploty na nízkou úroveň čímž se sníží teplota v mrazničce.

Upozornění na otevřené dveře. Když jsou dveře chladničky otevřené déle než 3 minuty, ozve se alarm, který lze stisknutím jakéhokoliv tlačítka posunout o 3 minuty, ale nevypne se, dokud se dveře nezavřou.

Paměť při výpadku proudu. V případě výpadku proudu si chladnička zachová po obnovení dodávky provozní stav, jaký byl před výpadkem.

Odložený start. Aby byl kompresor chladničky chráněn před poškozením v případě krátkodobého výpadku proudu (např. kratší než 5 minut), nespustí se kompresor okamžitě po obnovení dodávky proudu.

Upozornění na poruchu. Když zůstane kontrolka svítit na módu 2 nebo módu 5, značí to chybu chladničky. Obratě se v takovém případě na servisní organizaci.

UCHOVÁVÁNÍ POTRAVIN V CHLADNIČCE A V MRAZÁKU

Abyste zamezili kontaminaci potravin, řiďte se prosím následujícími pokyny:

- Otevření dveří na delší dobu může způsobit značný nárůst teploty v přihrádkách spotřebiče.
- Pravidelně čistěte povrchy, které mohou přijít do styku s potravinami a udržujte průchodné odtokové systémy.
- Syrové maso a ryby skladujte v lednici ve vhodných obalech tak, aby se nedostaly do kontaktu nebo nekapali na ostatní potraviny.
- Pokud je chladicí zařízení delší dobu prázdné, vypněte ho, odmrazte, vyčistěte, vysušte a nechte dveře otevřené, abyste uvnitř spotřebiče zamezili tvorbě plísní.
- Úložný koš by neměl být vystlán alobalem, voskovým papírem nebo papírovými utěrkami. Vystýlka narušuje cirkulaci studeného vzduchu a spotřebič tak funguje méně efektivně
- Před uložením do chladničky byste měli potraviny nejdříve omýt a osušit. Před tím, než dáte potraviny do chladničky, doporučuje se je utěsnit, aby se zamezilo odpařování vody a uchovalo se tak ovoce a zelenina na jednu stranu čerstvé a na druhé straně se zamezilo kontaminaci pachem.
- Nedávejte do chladničky příliš mnoho nebo příliš těžké potraviny. Nechávejte mezi potravinami dostatek místa; pokud jsou příliš u sebe, omezuje se proudění chladného vzduchu, jinak je ovlivněn chladicí efekt. Neuchovávejte velké nebo příliš těžké potraviny, abyste zamezili poškození police. Při uchovávání potravin dodržujte odstup od vnitřní stěny; a nedávejte potraviny obsahující vodu příliš blízko zadní stěně chladničky, jinak k ní přimrznou.
- Uchovávání potravin podle druhů: Potraviny by měly být uchovávány podle kategorií tak, že ty, které jíte každý den, by měli být v před části police, zkrátí se tak doba otevření dveří a můžete se vyhnout zkažení potravin důsledkem uplynutí použitelnosti.

Zásuvka studené části. U chladniček s studené části je důležité říct, že některé druhy čerstvého ovoce a zeleniny jsou citlivé na chlad a proto nejsou vhodné pro skladování v přihrádce tohoto typu.

******* Teplota mrazničky je udržována pod -18 °C a je vhodné zde uchovávat potraviny, které chcete skladovat déle, měla by se ale dodržet doba trvanlivosti uvedená na obalu.

- Rychle zmrazené potraviny by měly být před rozmrazením co nejdříve vloženy do chladicí komory.
- Horké jídlo by mělo být vloženo do mrazničky až po ochlazení na pokojovou teplotu.
- **NEPREKRAČUJTE MAXIMÁLNE MNOŽSTVO ZMRAZENÝCH POTRAVIN UVEDENÉ V TABULKE S TECHNICKÝMI ÚDAJMI (viz. INFORMAČNÍ LIST VÝROBKU)**
- Nevkládajte do mraziaceho priestoru nezabalené potraviny.
- **VAROVANIE!** Kvapalnú potraviny nezmrázajte v sklenených nádobách ani vo fľašiach. Nezmrázajte nápoje syténé oxidom uhličítým.
- Čerstvé potraviny určené na zmrazovanie sa nesmú dotýkať už zmrazených potravín.
- Nezmrázajte potraviny ak sú teplejšie ako je izbová teplota.
- Prísne dodržiavajte dobu najneskoršej spotreby mrazených potravín uvádzanú výrobcem na obale.

POZOR! V případě náhodného rozmrazení, například z důvodu výpadku proudu, a pokud výpadek proudu trval delší dobu, než je uvedeno v tabulce technických údajů, je nutné rozmrazené potraviny rychle spotřebovat nebo ihned uvařit či upéct a potom opět zmrazit (po ochlazení).

Rychlé mrazení Fast Freezing (RF62FB-TNCBNE0, RF59FB-TNCBNE0, RF59FB-TN00NE0). Viz popis funkce rychlého mrazení v části „POPIS ELEKTRONICKÉHO OVLÁDACÍHO PANELU“.

ODMRAZOVÁNÍ A ČIŠTĚNÍ

Chladnička - mraznička je rozmrazován automaticky: Využívá beznámrazový chladicí systém (No Frost). Ale v závislosti na tom, jak často byla otevřena a zavřena dvířka mrazáku a jak teplé produkty byly umístěny do spotřebiče, může se na vnitřních stěnách vnitřního obložení a zásuvek vytvořit námraza. Jde o běžný jev. Ale čím je vrstva námrazy tlustší, tím je větší spotřeba energie. Pokud systém No Frost nezvládl odpařit přebytečnou vlhkost a vytvořila se vrstva námrazy, měli byste spotřebič odmrazit. Chcete-li odmrazit spotřebič, postupujte podle následujících kroků:

- UPOZORNĚNÍ! Vypněte spotřebič a vytáhněte zástrčku ze sít'ové zásuvky.
- Vyjměte potraviny z prostoru mrazáku. Zmrazené potraviny se během rozmrazování příliš neohřejí, jestliže je zakryjete silnou látkou a uschováte je na chladném místě.
- Nechte otevřené dveře mrazáku. Až se led roztaví, vyčistěte a vysušte povrchy a pevně instalované prvky v prostoru mrazáku.
- Zavřete dveře mrazáku. Připojte spotřebič k síti a zapněte ho.

PRAVIDELNĚ ČISTĚTE SPOTŘEBIČ.



Pamatujte, že před čištěním a zadní části skříně musíte odpojit spotřebič od napájení tak, že vytáhněte zástrčku ze sít'ové zásuvky.

- Mrazničku neoplachujte vodou ani do ní vodu nestříkejte.
- Pro čištění ovládacího panelu a elektrických komponentů používejte pouze suchý hadřík.
- Prach, který se shromažďuje za mrazákem a na podlaze pod ním, je třeba pravidelně odstraňovat pro zajištění efektivního a energeticky úsporného provozu spotřebiče.



Těsnění dveří se rychle špiní a snadno se zamlí, proto vyžaduje častější čištění.

- K čištění vnitřku, vnějších povrchů a těsnění dveří NEPOUŽÍVEJTE přípravky obsahující abrazivní částice, kyselinu, alkohol, aceton, benzin a další organická rozpouštědla, brusiva, horkou vodu nebo alkalické prvky. Při čištění povrchů NEPOUŽÍVEJTE drsné kartáče, drátěnky, hrubé hadříky ani houbičky. V opačném případě poškodíte vnitřní povrchy zařízení.

PŘI DELŠÍ ODSTÁVCE NECHTE DVEŘE CHLADICÍHO ZAŘÍZENÍ OTEVŘENÉ, aby se zabránilo vzniku nežádoucích pachů uvnitř.

Jak vymontovat části.

Příhrádka na dveře chladničky:

Chytněte příhrádku oběma rukama a táhněte směrem nahoru.▶

Polička chladničky:

Chyťte jeden konec poličky, zvedněte ho a vytáhněte ven.

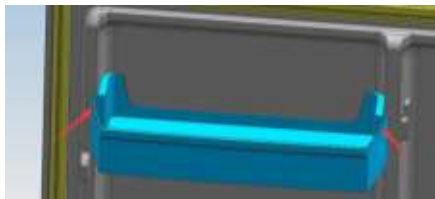

ZMĚNA SMĚRU OTVÍRÁNÍ DVEŘÍ: viz strany 137,138



DOPORUČUJEME, aby směr otevírání dveří chladničky měnil pouze údržbový technik. Tyto práce ovšem nejsou zahrnuty v záručním servisu.



INFORMACE O OCHRANĚ ŽIVOTNÍHO PROSTŘEDÍ

Tento symbol znamená, že jakmile již není spotřebič potřebný, nelze ho likvidovat společně s ostatním směsným komunálním odpadem. Musí se odvézt a zlikvidovat samostatně, tj. v bednách speciálně označených tímto symbolem, ve sběrnách pro objemný odpad.

Úplné informace o místech, kam lze bezpečně odvézt staré spotřebiče, lze získat na místních úřadech, v obchodě, kde jste koupili spotřebič, nebo od zástupců výrobce.

Pokud se rozhodnete vyřadit spotřebič, znemožněte jeho použití, abyste předešli případné nehodě. Vytáhněte zástrčku ze síťové zásuvky a potom odřízněte napájecí kabel. Odtrhněte těsnění. Je-li instalován zámek dveří, vylomte ho. **Nedemontujte spotřebič vlastními silami. Odvezte ho do recyklačního střediska.**

V případě poruchy chladicího zařízení se ze začátku sami pokuste zjistit a odstranit její příčinu. Pokud se přesvědčíte, že samostatně vzniklý problém nevyřešíte, obraťte se na nejbližší servisní zastoupení, a to po telefonu nebo písemně.

Selhání provozu	Zkontrolujte, zda je spotřebič připojen do sítě nebo zda má zástrčka dobrý kontakt. Zkontrolujte, zda není příliš nízké napětí Zkontrolujte, zda nedošlo k výpadku proudu nebo některých okruhů
Zápach	Aromatické potraviny by měly být pevně zabalené. Zjistěte, zda nejsou některé potraviny zkažené. Vyčistěte vnitřek chladničky
Dlouhý běh kompresoru	Dlouhý běh chladničky je běžný v létě, když je okolní teplota vysoká. Nedoporučuje se mít v chladničce příliš mnoho potravin najednou. Jídlo by mělo být vychladlé před vložením do spotřebiče Dveře se otevírají příliš často.
Nelze nastavit teplotu	Zkontrolujte, zda není na ovládacím panelu zapnutá funkce Smart ECO, rychlé mrazení nebo dovolená. Ukončete tyto speciální funkce a poté nastavte teplotu (podrobnosti najdete v části „POPIS ELEKTRONICKÉHO OVLÁDACÍHO PANELU“)
Na displeji je zobrazena teplota mrazničky, číslice teploty blikají	Stiskněte jakékoliv tlačítko pro vypnutí upozornění (viz funkce Upozornění na vysokou teplotu, „POPIS ELEKTRONICKÉHO OVLÁDACÍHO PANELU“) a poté zkontrolujte, zda potraviny v chladničce a přihrádkách mrazničky nezkazily.
Hlasitý zvuk	Zkontrolujte, zda je podlaha rovná a zda je chladnička umístěna stabilně. Zkontrolujte správné umístění příslušenství
Horký kryt	Odvod tepla z vestavěného kondenzátoru přes obal je normální. Když je kryt horký vlivem vysoké okolní teploty a uchovávání příliš velkého množství potravin, doporučuje se postarat se o řádné větrání, aby byl usnadněn odvod tepla
Kondenzace na povrchu	Kondenzace na vnějším povrchu a těsnění dveří chladničky je běžná, když je vlhkost okolí příliš vysoká. Stačí jen utřít kondenzát čistou utěrkou.
Nenormální hluk	Bzučení: Kompresor může během provozu bzučet a bzučení ze především při zapnutí a vypnutí hlasité. To je normální Skřípání: Chladivo proudící uvnitř spotřebiče může způsobovat skřípání, což je normální

VÁŽENÍ ZÁKAZNÍCI!

Návod na obsluhu si starostlivo preštudujte! Ak jeho pokyny nebudú dodržané, hrozí riziko úrazu, poškodenia spotrebiča a straty práva na bezplatný záručný servis.

Výrobca nenesie zodpovednosť za škody vzniknuté z nedodržovania zásad umiestnených v tomto návode.

Odporúčame vám uschovať si návod po celú dobu používania spotrebiča. Pri ďalšom predaji spotrebiča odovzdajte návod na použitie novému vlastníkovi spotrebiča.

Všeobecné informácie:

Spotrebič (ďalej nazývaný chladnička) je kombináciou chladiaceho a mraziaceho oddelenia. Spotrebiče je vybavené beznámrazovým mraziacim systémom (No Frost).

Chladiaci priestor je určený na uchovávanie čerstvých potravín; V studenej časti sa udržiava teplota -2 °C do +3 °C, ktorá je vhodná pre krátkodobé skladovanie mäsa, rýb a podobných produktov.

Mraziaci priestor je určený na zmrazovanie a dlhodobé uchovávanie potravín.

Tento spotrebič je určený na používanie v domácnosti a podobnom prostredí.

BEZPEČNOSTNÉ POKYNY**Všeobecné bezpečnostné pokyny:**

- UPOZORNENIE: Žiadne vetracie otvory vnútri spotrebiča ani vonku nesmú byť akokoľvek upchané.
- UPOZORNENIE: Nepoužívajte na urýchlenie rozmrazovania mechanické pomôcky ani iné prostriedky.
- UPOZORNENIE: Nepoužívajte elektrické spotrebiče iných ako výrobcom odporúčaných typov vnútri priestorov na uchovávanie potravín v spotrebiči.
- UPOZORNENIE: Pri umiestňovaní spotrebiča dávajte pozor, aby sa niekde nezasekol alebo nepoškodil napájací kábel.
- UPOZORNENIE: Na zadnú stranu spotrebiča neumiestňujte prenosné viacnásobné zásuvky alebo prenosné zdroje napájania.



UPOZORNENIE: Nepoškodzujte chladiaci systém spotrebiča. Pri poškodení chladiaceho systému:

- Vystríhajte sa iskier – nezapínajte žiadne elektrické spotrebiče ani osvetľovacie telesá.
- V prípade poškodenia chladiaceho okruhu je potreba na niekoľko minút vyvetrať miestnosť, v ktorej sa nachádza spotrebič (táto miestnosť musí mať aspoň 4 m³; pre spotrebič s izobutánom /R600a).



C-pentán sa používa ako nadúvadlov izolačnej pene a ide o horľavý plyn

- Spotrebič sa musí používať iba na zmrazovanie a uchovávanie potravín.
- V spotrebiči neskladujte horľavé plyny ani kvapaliny.
- Horľavé látky ani predmety, ktoré sú nasiaknuté horľavými látkami, nekladte do spotrebiča, do jeho blízkosti ani naň.

Bezpečnosť detí a zraniteľných osôb:

- Toto zariadenie môže byť používané deťmi vo veku 8 rokov a starších, osoby s obmedzenými fyzickými alebo mentálnymi schopnosťami, ako aj osobami bez skúseností a bez znalostí zariadenia môžu kanvicu používať, pokiaľ sú dohliadané alebo boli inštruované vzhľadom obsluhy zariadenia bezpečným spôsobom a znajú ohrozenie spojené s používaním zariadenia.
- Nedovoľte deťom hrať sa so spotrebičom ani ho pripájať alebo odpájať od sieťovej elektrickej zásuvky. Nedovoľte deťom hrať sa s obalovými materiálmi zo spotrebiča.
- Čistenie a konzervácia zariadenia nemôže byť vykonávaná deťmi ledaže ukončili 8 rokov a sú dohliadané zodpovednou osobou.
- Deti vo veku 3 až 8 rokov môžu nakladať a vykladať chladiace spotrebiče.

Pravidlá zapojenia do elektrickej siete:

- Spotrebič musí byť pripojený k uzemnenej sieťovej elektrickej zásuvke. Uzemnená elektrická zásuvka, ktorou je spotrebič pripojený k sieťovému napätiu, sa musí nachádzať na prístupnom mieste. Spotrebič musí byť uzemnený v súlade s národnými bezpečnostnými normami pre elektrotechniku. Výrobca sa zrieka akejkoľvek zodpovednosti z titulu eventuálnych škôd, ktoré môžu utpieť osoby alebo predmety v dôsledku nesplnenia povinností stanovených v tomto predpise.
- Ak sa spotrebič vyrába s osobitným prívodným sieťovým káblom, môžete ho vymeniť iba za rovnaký sieťový kábel dodávaný výrobcom.
- Pre zamedzenie rizikám by poškodený kábel mal vymieňať iba výrobca, údržbový technik alebo osoba s ekvivalentnej kvalifikáciou.
- Nemajú sa používať spojovacie články, niekoľkonásobné zásuvky (rozdávачe), dvojžilové predĺžovacie káble. Pokým je nutné použitie predĺžovacieho kábla, môže to byť iba predĺžovací kábel s ochranným kolíkom, jednozásuvkový, ktorý má bezpečnostný atest VDE/GS. Pokým bude použitý predĺžovací kábel (s ochranným kolíkom, ktorý má bezpečnostnú značku), napokon jeho zásuvka musí byť umiestnená v bezpečnej

vzdialenosti od drezov a nemôže byť vystavená na zaliatie vodou a rôznymi odpadmi

- Frekvencia a výkonové parametre prívodu elektriny vo vašej domácnosti musí zodpovedať technickým parametrom spotrebiča. Tieto údaje nájdete na štítku výrobku.
- Presvedčte sa, že napájací kábel nie je stlačený zadnou stenou spotrebiča ani inak poškodený. Poškodená vidlica môže spôsobiť požiar!

 Ak sa porucha spotrebiča nedá opraviť podľa tu uvedených odporúčaní, odpojte ho od siete, otvorte dvere a zavolajte servis. Technické alebo konštrukčné poruchy môže odstraňovať iba pracovník servisu !

UPOZORNĚNÍ! Nikdy neodstraňujte kryt led osvětlení! Je-li v chladniče namontované LED osvětlení a osvětlení nefunguje, na výměnu zavolejte servisního technika. LED osvětlení může být vyměněna pouze servisním technikem!

Podmienky bezpečnej prevádzky:

- Ak je spotrebič odpojený zo zásuvky (pri čistení, presúvaní na iné miesto atď.), **MÔŽE SA ZNOVA ZAPNÚŤ AŽ PO 15 MIN.** Ak toto pravidlo nedodržíte, môže sa poškodiť kompresor spotrebiča.
- Spotrebič úplne odpojte od napájania (vytiahnutím zástrčky zo sieťovej zásuvky) v čase vykonávania takých činností, akými sú čistenie, konzervácia alebo zmena miesta vstavenia. Pri odpájaní spotrebiča od elektrickej siete neťahajte za prívodný kábel. Vždy ťahajte za zástrčku.
- Je zakázané používať spotrebič technicky poškodený.
- Tento spotrebič sa nesmie likvidovať spaľovaním.
- Neukladajte na spotrebič žiadne zapnuté elektrické prístroje, pretože by mohli spôsobiť vznietenie plastových dielcov. Neukladajte na spotrebič misky s tekutinami a nekladte na spotrebič kvety vo vázach ani iné nádoby naplnené tekutinou.
- Nevyliezajte a nesadajte si na spotrebič, neopierajte sa a nevešajte sa na dvere spotrebiča. Nedovoľte to ani deťom
- Potraviny, riad, sáčky atď. sa zo zapnutej mrazničky musí vyberať suchými rukami. Mokré ruky by mohli primrznúť.
- Na čistenie spotrebiča nepoužívajte prúd vody ani paru.



Výrobca zaručuje spoľahlivú prevádzku spotrebiča pri pri relatívnej vlhkosti vzduchu do 70 % a okolitých teplotách v rozsahu:

od +10 °C do +32 °C - klimatická trieda SN;

od +16 °C do +32 °C - klimatická trieda N;

od +16 °C do +38 °C - klimatická trieda ST;

od +16 °C do +43 °C - klimatická trieda spotrebiča je T.

PRÍPRAVA SPOTREBIČA NA UVEDENIE DO PREVÁDZKY

Umiestnenie:

- Tento spotrebič môžete nainštalovať do suchého a dobre vetraného interiéru, kde teplota prostredia zodpovedá klimatickej triede uvedenej na typovom štítku spotrebiča.



VAROVANIE! Spotrebič sa nesmie prevádzkovať v nevykurovanej miestnosti alebo v predsieni. Spotrebič neumiestňujte do blízkosti tepelných zdrojov, ako je kuchynský sporák a rúra, radiátory, ani na priamom slnečnom svetle.

Spotrebič sa nesmie dotýkať potrubí kúrenia, prívodu plynu alebo vody, ani iných elektrických zariadení.



Spotrebič je zapojen do elektrickej siete 220-240 V / 50 Hz. .

- Musí byť zabezpečená dobrá cirkulácia vzduchu okolo spotrebiča, medzi horným okrajom telesa spotrebiča a akýmkoľvek nábytkom, ktorý sa môže nachádzať nad spotrebičom, musí byť ponechaný odstup najmenej 10 cm (pozrite si obrázok č. 2, str. 2). Ak táto požiadavka nie je splnená, spotrebič spotrebuje viac elektrickej energie a jeho kompresor sa môže prehriať.
- Spotrebič musí stáť na rovnom povrchu a nesmie. V prípade potreby nastavte výšku spotrebiča prestavením nožičky na vyrovnanie do vodováhy: otáčanie v smere pohybu hodinových ručičiek – predná časť spotrebiča sa zdvíha, otáčanie proti smeru pohybu hodinových ručičiek – klesá

Príprava spotrebiča:

Odporúčame vám, aby ste pri príprave spotrebiča na uvedenie do prevádzky využili pomoc pomocníka.

- Pri umiestňovaní spotrebiča na podlahu ho nenakláňajte o viac ako 45 stupňov.
- Pri presúvaní netlačte nadmernou silou na dvierka ani horný kryt, pretože by mohlo dôjsť k ich zdeformovaniu.
- Pri umiestňovaní na vybrané miesto možno spotrebič ľahko premiestňovať nadvihnutím vpredu a naklonením dozadu ((menej ako 20°)), aby sa mohol pohybovať na kolieskach.
- Pred použitím odstráňte všetky baliace materiály vrátane spodných vložiek, penových podložiek a pásov vnútr.



Spotrebič sa nesmie pripájať k sieťovému napätiu skôr, ako budú odstránené všetky baliace a prepravné materiály. Obalový materiál zlikvidujte vhodným spôsobom.

Pred prvým použitím:

- Pred prvým použitím spotrebiča treba jeho vnútro a všetky jeho diely umyť vlažnou vodou s prídavkom neutrálneho umývacieho prostriedku, aby ste odstránili typický zápach nového spotrebiča. Potom všetky povrchy dôkladne osušte.

 **Pred zapojením spotrebiča do elektrickej siete počkajte aspoň 4 hodiny.** Je to potrebné na to, aby olej stiekol späť do kompresora. Ak toto pravidlo nedodržíte, môže sa poškodiť kompresor spotrebiča.

- Pri prvom spustení do prevádzky alebo po určitom čase mimo prevádzky nechajte spotrebič pred vložení potravín bežať najmenej 2 hodiny. Toto pravidlo platí aj pre spotrebiču, ktorá sa zapína po predchádzajúcom rozmrazovaní alebo po dlhodobom odstavení.

Chladnička musí byť po spustení v nepretržitom chode. Prevádzka chladničky spravidla nesmie byť prerušená, pretože v opačnom prípade môže dôjsť ku skráteniu prevádzkovej životnosti.

POPIS SPOTREBIČA: pozrite si obrázok č. 1., str. 1

 **POČET A KONŠTRUKCIA NIŽŠIE UVEDENÉHO PRÍSLUŠENSTVA SPOTREBIČA SA MÔŽE LÍŠIŤ OD PRÍSLUŠENSTVA, s ktorým ste ZAKÚPILI SVOJ SPOTREBIČ.** Opis je upravený pre celú skupinu dvouprostorových kombinovaných chladničiek / mrazničiek.

1 Police

4 Mraziaci priestor

2 Zásuvka studenej časti

5 Predných nožičiek na reguláciu výšky

3 Kontajner na ovocie a zeleninu

6 Priehradky na dverách

POPIS ELEKTRONICKÉHO OVLÁDACIEHO PANELA

RF62FB-TNCBNE0

RF59FB-TNCBNE0

RF59FB-TN00NE0

Zobrazovací panel je umiestnený na dverách chladničky, ktorého vzor je zobrazený na pravom obrázku.

Po prvom pripojení chladničky k zdroju napájania budú na zobrazovacom paneli svietiť všetky ikony po dobu 2 sekúnd a systém bude štandardne v predvolenom nastavení v režime Smart ECO.

Keď sú zatvorené všetky dvere, displej automaticky zhasne, ak do 3 minút nebude vykonaná žiadna operácia. Keď je displej vypnutý, pri otvorení niektorých dvier alebo stlačení ľubovoľného klávesu sa rozsvieti.

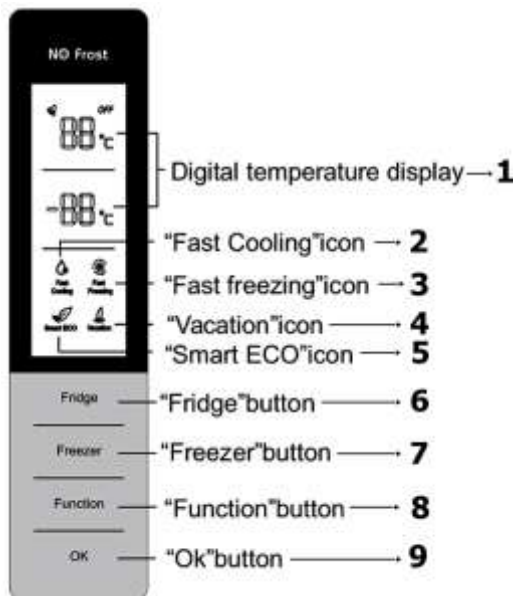

Nasledovné operácie klávesmi sú platné len vtedy, keď sú klávesy odblokované a na displeji svietia.

Nastavenie teploty

Nastavenie teploty v chladničke:

Stlačením klávesu **6** zvolíte pásmo chladničky pri blikajúcej zodpovedajúcej ikone a potom stlačením klávesu **6** nastavíte teplotu. Nakoniec stlačte kláves OK alebo počkajte 5 sekúnd na potvrdenie nastavenia vyššie uvedenej teploty.

Intervaly nastavenia teploty v chladničke sú nasledovné:

5→6→7→8→OFF→2→3→4→5;

OFF sa týka vypnutia chladničky a stlačením klávesu OFF chladnička prestane chladieť.

Pred nastavením tejto funkcie vyberte z priehradky chladničky jedlá.

Nastavenie teploty v mrazničke:

Stlačením klávesu **7** zvolíte pásmo mrazničky pri blikajúcej zodpovedajúcej ikone a potom stlačením klávesu **7** nastavíte teplotu. Nakoniec stlačte kláves OK/Zamknúť alebo počkajte 5 sekúnd na potvrdenie nastavenia vyššie uvedenej teploty.

Intervaly nastavenia teploty v mrazničke sú nasledovné:

-18→-17→-16→-24→-23→-22→-21→-20→-19→-18

Smart ECO

Keď je zapnutá funkcia Smart ECO, teplota v priehradke chladničky je regulovaná pri hodnote +4 °C a teplota v priehradke mrazničky je regulovaná pri hodnote -18 °C, preto sa jedlá môžu skladovať za najlepších podmienok a prevádzka chladničky je hospodárnejšia a výkonnejšia.

Teplota v priehradke čerstvého jedla a v priehradke mrazničky sa v režime Smart ECO mení.

Zapnutie funkcie Smart ECO:

Stlačením klávesu Function vyberte Smart ECO, pokiaľ bliká príslušná ikona **5** a potom potvrdte stlačením klávesu OK do 5 sekúnd. Ak kláves OK nie je stlačený do 5 sekúnd, nastavenie nebude potvrdené.

Ukončenie funkcie Smart ECO:

Stlačením klávesu Function v režime Smart ECO vyberte Smart ECO pokiaľ bliká príslušná ikona, a potom potvrdte stlačením klávesu OK. Funkcia Smart ECO je ukončená.

POZNÁMKA. Keď je zapnutá funkcia Pauza Vacation alebo Rýchle mrazenie Fast Freezing alebo Rýchle chladenie Fast Cooling, funkcia Smart ECO sa automaticky ukončí.

Rýchle chladenie Fast Cooling

Keď je zapnutá táto funkcia, teplota v chladničke je automaticky nastavená na hodnotu +2°C pri rýchlom znížení teploty tak, aby jedlo bolo udržiavané v čerstvom stave a nestrácalo výživovú hodnotu. Teplota v chladničke sa v režime Rýchle chladenie nemení.

Zapnutie funkcie Rýchle chladenie:

Stlačením klávesu Function vyberte Rýchle chladenie Fast Cooling pokiaľ bliká príslušná ikona **2** a potom potvrdte stlačením klávesu OK do 5 sekúnd. Ak kláves OK nie je stlačený do 5 sekúnd, nastavenie nebude potvrdené.

Ukončenie funkcie Rýchle chladenie:

Stlačením klávesu Function v režime Rýchle chladenie vyberte Rýchle chladenie pokiaľ bliká príslušná ikona **2**, a potom potvrdte stlačením klávesu OK. Funkcia Fast Cooling je ukončená.

POZNÁMKA. Keď je zapnutá funkcia Pauza Vacation alebo Smart ECO, funkcia Rýchle chladenie sa automaticky zablokuje.

Rýchle mrazenie Fast Freezing

Keď je zapnutá funkcia Rýchle mrazenie, teplota v mrazničke bude automaticky regulovaná pri hodnote -32 °C a po 26-hodinovej prevádzke sa funkcia Rýchle mrazenie ukončí. Rýchle znižovanie teploty v mrazničke je výhodné na zabránenie straty výživovej hodnoty jedla a udržanie jeho čerstvosti.

Teplota v mrazničke sa v režime Rýchle mrazenie nemení.

Zapnutie funkcie Rýchle mrazenie:

Stlačením klávesu Function vyberte Rýchle mrazenie Fast Freezing pokiaľ bliká príslušná ikona **3** a potom potvrdte stlačením klávesu OK do 5 sekúnd. Ak kláves OK nie je stlačený do 5 sekúnd, nastavenie nebude potvrdené.

Ukončenie funkcie Rýchle mrazenie:

Po ukončení kumulatívnej 26-hodinovej prevádzkovej doby sa funkcia Fast Freezing automaticky ukončí.

Stlačením klávesu Function v režime Rýchle mrazenie vyberte Rýchle mrazenie Fast Freezing pokiaľ bliká príslušná ikona **3**, a potom potvrdíte stlačením klávesu OK. Funkcia Rýchle mrazenie sa ukončí.

POZNÁMKA. Keď je zapnutá funkcia Smart ECO, funkcia Rýchle mrazenie sa automaticky zablokuje.

Pauza Vacation

Keď je zapnutá funkcia Vacation, teplota v mrazničke bude regulovaná pri hodnote +14°C. Ak ste dlhšiu dobu vonku, môžete nastaviť funkciu Pauza, aby chladnička bola v prevádzke pri nízkej spotrebe energie, z priehradky pre čerstvé jedlo nevychádzal nežiaduci zápach a aby priehradka mrazničky bola v normálnej prevádzke.

Pred nastavením tejto funkcie nezabudnite vybrať z priehradky pre čerstvé jedlo všetky jedlá. Teplota v chladničke sa v režime Vacation nemení.

Zapnutie funkcie Vacation: Stlačením klávesu Function vyberte Vacation, pokiaľ bliká príslušná ikona **4** a potom potvrdíte stlačením klávesu OK do 5 sekúnd. Ak kláves OK nie je stlačený do 5 sekúnd, nastavenie nebude potvrdené.

Ukončenie funkcie Vacation: Stlačením klávesu Function v režime Vacation vyberte Vacation pokiaľ bliká príslušná ikona **4**, a potom potvrdíte stlačením klávesu OK. Funkcia Vacation je ukončená.

POZNÁMKA. Keď je zapnutá funkcia Smart ECO alebo Rýchle chladenie, funkcia Vacation sa automaticky zablokuje.

Pamäť výpadku elektrického prúdu. Ak dôjde k výpadku prúdu a dodávka energie bude obnovená, chladnička bude udržiavať prevádzku v stave pred výpadkom prúdu.

Oneskorenie zapnutia napájania. Aby bol kompresor chránený proti poškodeniu v prípade krátkodobého výpadku prúdu (t. j. menej ako 5 minút), kompresor sa po zapnutí napájania okamžite nezapne.

Alarm pri nadmernej teplote (len po výpadku prúdu). Keď je zapnuté napájanie chladničky a snímač teploty v mrazničke zaznamená teplotu vyššiu ako -10°C, na displeji budú blikat' číslice pásma mrazničky. Stlačením ľubovoľného klávesu možno zobrazit' teplotu v mrazničke a opätovným stlačením tohto tlačidla alebo po uplynutí 10 sekúnd sa obnoví normálne zobrazenie.

Alarm otvorených dverí. Ak sú dvere chladničky otvorené dlhšie ako 3 minúty, alarm húkačky bude nepretržite znieť. Stlačením ľubovoľného klávesu sa môže vypnúť, ale ak sú dvere stále otvorené, po 3 minútach začne húkačka znova znieť. Alarmy sa neukončia, pokiaľ nebudú dvere zatvorené.

Alarm poruchy. Ak je na prevádzkovom paneli zobrazené E0,E1,E2,EH alebo EC, znamená to, že v chladničke došlo k poruche. V takomto prípade sa obráťte na osobu popredajného servisu alebo navštívte opravovňu chladničiek.

Nastavenie páčky na reguláciu vzduchu v chladničke. Teplota studeného vzduchu, ktorý vstupuje do priehradky na ukladanie čerstvého jedla, sa bude postupne zvyšovať, pretože páčka na reguláciu vzduchu je prepnutá z polohy MIN do polohy MAX.

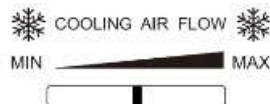

RF59FG-TN00NF0



Po prvom pripojení chladničky k zdroju napájania budú na zobrazovacom paneli svietiť všetky ikony po dobu 2 sekúnd a systém bude štandardne v prevádzke pri teplote +4°C.

Nastavenie teploty

Nastavenie teploty chladničky na zobrazovacom paneli (režimy 2, 4, 5, 6 a 8)		
Prevádzkové prostredie	Navrhovaný režim(-y)	Spôsob
V lete (vyššia ako +35°C)	4, 5, 6, 8	Nastavte stlačením klávesu SET (nastaviť).
Normálny stav	4, 5	
V zime (nižšia ako +13°C)	2, 4	
Keď jedlá musia byť rýchle chladené.	Rýchle chladenie FAST COOL	

Teplotu možno nastaviť stlačením klávesu SET (nastaviť). Kontrolka aktuálneho režimu vždy zhasne pri každom stlačení klávesu „SET (nastaviť)“, kontrolka ďalšieho režim začne svietiť pri potvrdení nastavenia uvedeného režimu a ak sa do 5 sekúnd nestlačí žiadny kláves (ináč nebude platné nastavenie režimu). Keď nastavenie nadobudne platnosť, teplota bude okamžite regulovaná podľa nastavenia režimu.

Intervaly nastavenia teploty sú nasledovné: "2→4→5→6→8→ FAST COOL →2"

Rýchle chladenie FAST COOL:

Znižovanie teploty je výhodné na zabránenie straty výživovej hodnoty jedla a udržanie jeho čerstvosti.

Po kumulatívnej 30-hodinovej dobe prevádzky sa funkcia rýchleho chladenia automaticky ukončí a režim teploty sa obnoví na hodnotu, ktorá bola nastavená pred zapnutím funkcie rýchleho chladenia

Nastavenie teploty v mrazničke pomocou regulačnej páčky		
Poloha	Teplota v mrazničke	TIPY
MAX	Prívod chladiaceho vzduchu je maximálny, keď je znížená teplota v mrazničke.	Úroveň regulácie vzduchu je zvyčajne nastavená do strednej polohy
MIN	Prívod chladiaceho vzduchu je minimálny, keď je zvýšená teplota v mrazničke.	



Zníženie množstva jedál, ktoré majú byť zmrazené. Pri zmrazovaní veľkých množstiev čerstvého jedla a teplota v mrazničke je znížená prepnete otočný regulátor teploty do nízkeho režimu.

Alarm otvorených dverí. Ak sú dvere chladničky otvorené dlhšie ako 3 minúty, začne znieť alarm húkačky, ktorý sa môže prerušiť na 3 minúty stlačením ľubovoľného klávesu, ale nezruší sa, kým tieto dvere nebudú zatvorené.

Pamäť výpadku elektrického prúdu. Ak dôjde k výpadku prúdu a dodávka energie bude obnovená, chladnička bude udržiavať prevádzku v stave pred výpadkom prúdu.

Oneskorenie zapnutia napájania. Aby bol kompresor chránený proti poškodeniu v prípade krátkodobého výpadku prúdu (t. j. menej ako 5 minút), kompresor sa po zapnutí napájania okamžite nezapne.

Alarm poruchy. Ak bliká svetelný indikátor Režim 2 alebo Režim 5, znamená to, že v chladničke došlo k poruche. V takomto prípade sa obráťte na osobu popredajného servisu alebo navštívte opravovňu chladničiek.

UCHOVÁVANIE POTRAVÍN V CHLADNIČKE

Aby sa zabránilo kontaminácii jedla, venujte pozornosť týmto pokynom:

- Ak sú dvierka ponechané otvorené dlhšiu dobu, môže dôjsť k podstatnému zvýšeniu teploty v priehradkách mrazničky.
 - Plochy, ktoré prichádzajú do kontaktu s jedlom, a prístupné vypúšťacie systémy pravidelne čistite.
 - Surové mäso a ryby skladujte vo vhodných nádobách v chladničke tak, aby sa nedotýkali iného jedla, alebo aby z nich nekvapkala tekutina na iné jedlo.
 - Ak je mraznička ponechaná dlhšiu dobu prázdna, vypnite, rozmrazte, vyčistite a vysušte ju a dvierka nechajte otvorené, aby sa vnútri zabránilo tvorbe plesní
- Odkladacia priehradka chladničky nesmie byť obložená alobalom, voskovým papierom ani papierovou utierkou. Obloženie zabraňuje cirkulácii studeného vzduchu a chladnička je menej účinná.
 - Mali by ste vybrať jedlá a vyutierať ich dosucha a až potom ich vložte do chladničky. Pred vložení jedál do chladničky sa odporúča tesne ich uzatvoriť tak, aby sa zabránilo odparovaniu vody a aby jedlá a zelenina boli udržiavané v čerstvom stave a aby sa zabránilo ich zapáchaniu.
 - Do chladničky nekladajte veľmi veľa jedál ani veľmi hmotné jedlá. Medzi jedlami udržiavajte dostatočný priestor; ak sú pri sebe veľmi tesne, prúdenie chladného vzduchu bude blokované, čo bude vplývať na výkonnosť chladenia. Neskladujte nadmerné množstvo jedál ani nadmerne hmotné jedlá, aby nedošlo k prasknutiu poličiek. Pri skladovaní jedál udržiavajte vzdialenosť od vnútornej steny a jedlá s veľkým obsahom vody nekladajte blízko zadnej steny chladničky, pretože môžu primrznúť na vnútornú stenu.
 - Kategorizované skladovanie jedál: Jedlá musia byť skladované podľa kategórie, jedlá, ktoré konzumujete každý deň musia byť umiestnené vpredu na poličke tak, aby trvanie otvorenia dverí bolo skrátené a aby sa jedlá nepokazili skrátením ich doby skladovateľnosti.

Zásuvka studenej časti. V prípade chladničiek s studenej časťou sa musí uviesť upozornenie, že niektoré typy čerstvej zeleniny a ovocia sú citlivé na chlad a preto sú nevhodné na skladovanie v tejto priehradke.

******** Teplota v mrazničke je regulovaná pri hodnote nižšej ako -18 °C a preto sa jedlo na dlhodobé uchovanie odporúča skladovať v priehradke mrazničky, ale musí sa dodržať doba skladovania, ktorá je uvedená na obale jedla.

- Rýchlo zmrazené jedlo musí byť pred rozmrazením čo najskôr vložené do mraziacej komory v chladničke.
- Teplé jedlo musí byť pred vložením do mraziacej komory v chladničke ochladené na izbovú teplotu.
- **NEPREKRAČUJTE MAXIMÁLNE MNOŽSTVO ZMRAZENÝCH POTRAVIN UVEDENÉ V TABUĽKE S TECHNICKÝMI ÚDAJMI (INFORMAČNÍ LIST).**
- Nevkladajte do mraziaceho priestoru nezabalené potraviny.
- **VAROVANIE!** Kvapalné potraviny nezmrazujte v sklenených nádobách ani vo fľašiach. Nezmrazujte nápoje sytené oxidom uhličitým.
- Čerstvé potraviny určené na zmrazovanie sa nesmú dotýkať už zmrazených potravín.
- Nezmrazujte potraviny ak sú teplejšie ako je izbová teplota.
- Prísne dodržiavajte dobu najneskoršej spotreby mrazených potravín uvádzanú výrobcami na obale.
- Ľad pripravený v mraziacej komore nie je vhodný na okamžitú konzumáciu.
- Potraviny sa zmrazia rýchlejšie ak sa rozdelia a zabalia v malých porciách.

POZOR! V prípade neúmyselného rozmrazenia potravín, napríklad v dôsledku výpadku napájacieho napätia, za predpokladu, že doba výpadku energie bola dlhšia ako údaj uvedený v technických údajoch pod položkou „akumulačná doba“, rozmrazené potraviny treba čo najskôr spotrebovať alebo uvariť a až potom znova zmraziť (po ochladení).

Rýchle mrazenie Fast Freezing (RF62FB-TNCBNE0, RF59FB-TNCBNE0, RF59FB-TN00NE0). Opis funkcie Rýchle mrazenie nájdete v časti „POPIS ELEKTRONICKÉHO OVLÁDACIEHO PANELA“.

ODMRAZOVANIE, ČISTENIE A STAROSTLIVOSŤ

Chladnička s mrazničkou SA ODMRAZUJE AUTOMATICKY; využíva beznámrazový chladiaci systém (No Frost). Avšak podľa toho, ako často sa otvárajú a zatvárajú dvere mrazničky a aké teplé produkty sa vkladajú do zariadenia, sa môže na stenách vnútorného obloženia a zásuviek mrazničky nahromadiť námraza. Je to normálny jav. Avšak čím je vrstva námrazy hrubšia, tým stúpa spotreba energie. V prípade, že systém No Frost nedokázal odpariť nadmernú vlhkosť a vytvorila sa vrstva námrazy, je potrebné zariadenie odmraziť. Pri odmrazovaní zariadenia postupujte nasledovne:

- **Zariadenie vypnite a odpojte napájaciu šnúru z elektrickej zásuvky.**
- Z mraziaceho oddelenia vyberte potraviny. Nechajte dvere na mraziacom oddelení otvorené. Keď sa námraza rozpustí, povrchy a upínacie prvky mraziaceho oddelenia očistite a utrite dosucha.
- Zatvorte dvere na mraziacom oddelení. Zapojte a zapnite zariadenie.

SPOTREBIČ PRAVIDELNE ČISTITE.



Poznámka: pred čistením spotrebiča a jeho zadnej časti je nutné vytiahnuť napájací kábel spotrebiča z napájania.

- Mrazničku neoplachujte vodou ani do nej vodu nestriekajte.

- Pre čistenie ovládacieho panelu a elektrických komponentov používajte iba suchú handričku.
- Prach, ktorý sa zhromažďuje za mrazničkou a na podlahe pod ním, je potrebné pravidelne odstraňovať pre zaistenie efektívneho a energeticky úspornej prevádzky spotrebiča.



Tesnenie dverí sa rýchlo špiní a ľahko sa zahmlí, preto vyžaduje častejšie čistenie.

Na čistenie vnútra, vonkajších povrchov a tesnenia dverí **NEPOUŽÍVAJTE** čistiace prípravky obsahujúce drsné častice, kyselinu, lieh ani benzén. **NEPOUŽÍVAJTE** na čistenie handričky ani špongie s drsným povrchom určené na drhnutie.

Ak necháte chladiaci spotrebič na dlhšiu časť prázdny, vypnite ho, odmrazte, vyčistite, vyutierajte a nechajte dvere otvorené, aby sa vo vnútri netvorila pleseň.

Ako odmontovať súčasti.

Regál na dverách chladničky:

Regál uchopte obidvoma rukami a potom ho vysuňte. ►

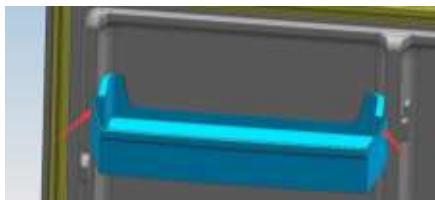

Polička v chladničke:

Poličku uchopte za jej koniec, nadvihnite ju a vytiahnite von.

INFORMÁCIE O OCHRANE ŽIVOTNÉHO PROSTREDIA



Tento symbol indikuje, že keď už spotrebič nebudete potrebovať, nemôžete ho likvidovať spolu s komunálnym odpadom. Musí sa odovzdávať a zneškodňovať oddelene, t.j. do kontajnerov osobitne označených týmto symbolom vo veľkokapacitných zberniach druhotných surovín. Úplné informácie o tom, kde sa starý spotrebič má bezpečne odovzdať, získate u orgánov miestnej správy, v predajni, kde ste si spotrebič zakúpili alebo v zastúpení výrobcu. Ak sa rozhodnete vyradiť spotrebič z prevádzky, na vylúčenie možných nešťastných udalostí znemožnite jeho používanie. Vytiahnite elektrickú vidlicu z elektrickej sieťovej zásuvky a kábel odrežte. Vytrhnite tesnenie. Ak je použitý, znefunkčnite uzáver na dverách. Spotrebič svojpomocne nerozoberajte. Odovzdajte ho do zberne druhotných surovín.

V prípade poruchy chladiaceho zariadenia sa zo začiatku sami pokúste zistiť a odstrániť jej príčinu. Ak sa presvedčíte, že samostatne vzniknutý problém nevyriešite, obráťte sa na najbližšie servisné zastúpenie, a to po telefóne alebo písomne.

Neúspešná prevádzka	Skontrolujte, či je chladnička pripojená k zdroju napájania alebo či je zástrčka pevne zapojená do elektrickej zásuvky. Skontrolujte, či napätie nie je veľmi nízke. Skontrolujte, či nedošlo k výpadku napájania alebo či nedošlo k čiastočnému vypnutiu obvodu.
Zápach	Zapáchajúce jedlá musia byť tesne zabalené. Skontrolujte, či niektoré jedlo nie je skazené. Vyčistite vnútro chladničky.
Dlhodobá prevádzka kompresora	Počas letného obdobia, keď je teplota okolia vysoká, je normálna dlhodobá prevádzka chladničky. Súčasne sa neodporúča mať veľmi veľa jedla v chladničke. Jedlo sa musí vychladiť pred vloženíím do chladničky. Dvierka sú príliš často otvárané.
Hlasitý hluk	Skontrolujte, či je podlaha rovná a či je chladnička stabilne umiestnená. Skontrolujte, či je príslušenstvo umiestnené na správnych miestach.
Nedá sa nastaviť teplota	Na zobrazovacom paneli skontrolujte, či je zapnutá funkcia Smart ECO, Rýchle mrazenie alebo Pauza. Ukončíte režim špeciálnej funkcie a potom nastavte teplotu (podrobnosti si pozrite v časti „POPIS ELEKTRONICKÉHO OVLÁDACIEHO PANELA“.)
Na paneli je zobrazená teplota v mrazničke a číslice teploty blikajú	Alarm ukončíte stlačením ľubovoľného klávesu (pozrite si časť „POPIS ELEKTRONICKÉHO OVLÁDACIEHO PANELA“ alarmu pri nadmernej teplote) a potom skontrolujte, či sa jedlá v priehradkách chladničky a mrazničky nepokazili.
Teplý plášť	Odvádzanie tepla vstavaného kondenzátora cez plášť je normálne. Keď sa plášť zohrieva pre vysokú teplotu okolia a skladovanie veľmi veľkého množstva jedla, odporúča sa zabezpečiť dôkladné vetranie na uľahčenie odvodu tepla.
Povrchová kondenzácia	Kondenzácia na vonkajšom povrchu a tesnení dvierok chladničky je normálna, keď je veľmi vysoká vlhkosť okolia. Skondenzovanú vodu stačí utrieť čistým uterákom.
Abnormálny hluk	Hučanie: Kompresor môže počas prevádzky hučať a toto hučanie je hlasité najmä pri štarte a zastavení. Toto je normálne. Vrúžganie: Chladiaca kvapalina, ktorá prúdi vnútri chladničky, môže vytvárať vrúžganie, čo je normálne.

УВАЖАЕМИ ГОСПОДА!

Прочетете внимателно инструкциите за работа. Ако инструкциите не бъдат спазвани, съществува риск от нараняване, повреда на уреда и загуба на правото за безплатно гаранционно обслужване.

Производителят и търговецът не поемат отговорност за наранявания и щети, предизвикани от неправилно инсталиране и употреба на уреда.

Запазвайте ръководството през цялото време на ползване на уреда. При продаване на уреда предайте ръководството на новия му собственик.

Обща информация:

Този уред (оттук нататък наричан: хладилник)– двукамерен хладилник с фризер, предназначен за употреба в домакинства. Хладилник с фризер е оборудвано с вентиларно охлаждане (система „No Frost“)

Хладилното отделение е предназначено за за краткосрочно съхранение на пресни хранителни продукти. в студената секция 0° C FRESH ZONE (отделение на чилъра) се поддържа температура от -2 °C до +3 °C, подходяща за краткосрочно съхранение на месни, рибни и подобни продукти.

Отделението на фризера предназначено за замразяване и дългосрочно съхранение на хранителни продукти.

ИНСТРУКЦИИ ЗА БЕЗОПАСНОСТ

Общи мерки за безопасност:

- ПРЕДУПРЕЖДЕНИЕ: Поддържайте чисти всички вентилационни отвори от вътрешната и външната страна на уреда.
- ПРЕДУПРЕЖДЕНИЕ: Не използвайте механични уреди или други средства за ускоряване на процеса на размразяване.
- ПРЕДУПРЕЖДЕНИЕ: Не използвайте електроуреди вътре в отделенията за съхранение на храни на уреда, освен видовете, препоръчвани от производителя.
- ПРЕДУПРЕЖДЕНИЕ: Когато поставяте уредана мястото му, се уверете, че захранващият кабел не е притиснат или повреден.
- ПРЕДУПРЕЖДЕНИЕ: Не поставяйте разклонители с няколко гнезда или преносими захранващи устройства в задната част на уреда.



ПРЕДУПРЕЖДЕНИЕ: Не повреждайте охладителната система на уреда. Тя съдържа охлаждащ газ R600a. В случай че охлаждащата система бъде повредена:

- не използвайте открит огън, избягвайте предизвикване на искри – не включвайте електроуреди и осветителни тела,
- незабавно проветрете помещението: в случай на повреда на хладилната система, помещението където се намира уредът трябва да се проветри (то трябва да има площ поне 4м³ за изделие съдържащо изобутан/ R600a).



C-пентан се използва катогазообразуващ агент в изолационната пена и е запалим газ.

- Уредът трябва да се използва само за замразяване и съхранение на хранителни продукти.
- Този уред не е проектиран за съхранение на експлозивни вещества, като аерозолни флакони със запалимо вещество. Забранява се съхраняването на петрол и други запалими течности в близост до уреда.
- Забранено е използването на уреди с технически повреди.

Мерки за безопасност на децата и хората с ограничени способности:

- Не позволявайте деца да играят с уреда, да го включват или да го изключват от контакта на електрозахранването. Не позволявайте деца да играят с опаковъчните материали от уреда.
- Този уред може да се използва от деца над 8 години, хора с нарушени физически или умствени възможности, или намалени сензорни възприятия, или липса на знания и умения, ако са под наблюдение или инструктаж, относно безопасното използване на уреда и разбират възможните опасности.
- Почистването и поддръжката не бива да се правят от деца, без наблюдение.
- Децата на възраст от 3 до 8 години могат да поставят и изваждат продукти от хладилни уреди.

Мерки за свързване към електрическата мрежа:

- Уредът трябва да бъде включен към заземен контакт за електрозахранване. Заземеният контакт, чрез който уредът се свързва към електрозахранването, трябва да бъде на достъпно място. Заземяване на уреда се изисква по закон. Производителят не поема

никаква отговорност поради евентуални увреждания, каквито могат да бъдат причинени на лица или предмети вседствие неспазване на предписанията възникващи от този закон.

- Ако уредът е произведен със специален кабел за електрозахранване, той може да бъде подменен само със същия специален захранващ кабел, осигурен от производителя.
- За да избегнете опасности, повредените захранващи кабели трябва да бъдат сменяни само от производителя, техник по поддръжка или човек с подходяща квалификация.
- Не бива да се използват адапторни свързки, разклонители (разпределители), двужични удължители. Ако има нужда да се приложи удължител, това може да бъде само удължител с предпазен пръстен, едногнезден – притежаващ сертификат за безопасност VDE/GS. Щом се приложи удължител (с предпазен пръстен, едногнезден – притежаващ сертификат за безопасност), тогава неговото гнездо трябва да лежи на безопасното разстояние от мивки и не може да се излага на заливане с вода или други течности.
- Честотата и силата на електрозахранването във вашия дом трябва да съответства на общите параметри на уреда. Тези данни са посочени на производствената табела.
- При поставяне на уреда на място обърнете внимание да не бъде притиснат кабелът на електрозахранването, за да се избегне повреждането му. Не поставяйте до уреда тежки предмети като охладителни уреди, мебели или други домашни прибори по начин, по който те могат да притиснат и повредят кабела на електрозахранването. Такова повреждане може да причини късо съединение и пожар.
- Необходимо е да проверите и да сте сигурни, че щепселът на захранващия кабел не е притиснат от задната стена на уреда или повреден по друг начин. Повреден щепсел може да причини пожар.
- Изключения уред (при почистване, преместване на друго място и т. Н.) Можете да включите отново след не по-малко от **15** мин., за да се избегне повреда на компресора. Ако включвате фризера по-рано от установеното време, той няма да се включи.



Ако уредът е повреден и повредата не може да бъде отстранена чрез дадените препоръки, изключете го от захранването, отворете вратите и извикайте сервизен специалист. Само сервизен представител може да поправи технически и конструктивни дефекти.

ВНИМАНИЕ! Не отваряйте капака на LED вътрешното осветление. В случай, че LED осветление не работи, обърнете се към представител на оторизирания сервиз!

Мерки за безопасност при употреба:

- Преди извършване на всеко действие по поддръжка трябва да се извади щепсел от захранващата мрежа. Не дърпайте захранващия електрически кабел, за да изключите от контакта. Винаги издърпвайте, като силно държите електрическия щепсел.
- Не взимайте с влажни ръце храна, съдове или пликовете на фризера от работещия уред, за да не залепнат ръцете Ви.
- Не мийте уреда като изливате и пръскате вода върху него, не го намествайте във влажни помещения, в които върху него лесно би могла да попадне вода, за да избегнете повреда на изолационните свойства на уреда.
- Не слагайте тежки предмети върху уреда.
- Не поставяйте върху уреда включени електрически прибори, тъй като това може да причини запалване на пластмасовите части.
- Не поставяйте върху уреда съдове с течност, не дръжте върху него вази с цветя или други съдове с течности.
- Не се качвайте върху уреда, не сядайте върху него, не се облягайте и не се отпускате на вратите му, не позволявайте на деца да правят това.
- При изхвърляне от употреба уредът не може да бъде изгорен.



Производителят гарантира надеждно действие на уреда при относителна влажност на въздуха не по-висока от 70% и при температура на околната среда:

OT +10 °C ДО +32 °C. Уредът е от климатичен клас SN.

OT +16 °C ДО +32 °C. Уредът е от климатичен клас N.

OT +16 °C ДО +38 °C. Уредът е от климатичен клас ST.

OT +16 °C ДО +43 °C. Уредът е от климатичен клас T.

РАЗПОЛАГАНЕ И СВЪРЗВАНЕ КЪМ ЕЛЕКТРОЗАХРАНВАНЕ

- Поставете уреда в сухо и проветриво помещение.



Уредът не трябва да работи в неотоплявано помещение или на веранда. Разположете го далеч от източници на топлина като кухненска печка/фурна или радиатори, защитен от пряка слънчева светлина.

 Уредът не трябва да се допира до тръби на парно отопление, на газопровод или водопровод и до никакви други електроуреди.

 Уредът се свързва към електрическата мрежа с мощ 220-240V/50Hz.

- Виж фиг. 2, на страници 2: Недейте покрива вентилационните отвори отгоре на уреда – около него трябва да има добра циркулация на въздуха, между горната повърхност на корпуса на уреда и мебели, евентуално разположени над него, трябва да има разстояние минимум 10 см. Ако това изискване не бъде спазено, уредът консумира повече електроенергия и компресорът му може да прегрее.
- Уредът трябва да се постави върху хоризонтална повърхност и да не се допира до стената. Ако е необходимо, регулирайте височината му с помощта на крачетата за нивелиране: чрез въртенето им по посока на часовниковата стрелка предната част на уреда се издига; при въртенето им в посока обратно на часовниковата стрелка тя се смъква.

Подготовка на уреда за експлоатация:

Препоръчва се при подготвянето на уреда за експлоатация да имате помощник

- Когато поставяте уреда, наклонът му не може да бъде по-голям от 45 градуса.
- При местене на уреда, не упражнявайте натиск върху вратата или горния капак, защото може да ги деформирате.
- Отстранете всички опаковъчни материали и залепени ленти от външната и вътрешните част на уреда.
- Когато разполагате уреда на избрано място, ще можете да го придвижите по-лесно, ако леко вдигнете предната страна и го наклоните назад (по-малко от 20°), като го търкаляте върху ходовите ролки.
- Преди употреба отстранете всички опаковъчни материали, включително долните подложки, подложките от пяна и тиксотото, намиращи се в уреда

 Уредът не трябва да се свързва към електрическата мрежа преди да са отстранени всички части и материали на опаковката и транспортирането.

Преди първоначално пускане на уреда:

- Измийте вътрешността на уреда и всички вътрешни части с вода със стайна температура и малко неутрален сапун или сода – така ще отстраните миризмата, характерна за нов уред – и подсушете добре.

 Преди първоначално свързване на уреда към електрическата мрежа 220-240V/50Hz, уредът **трябва да престои 4 часа**. В противен случай компресорът му може да се повреди.

- Преди да сложите хранителни продукти, оставете фризера да работи 2 - 3 часа. Това указание важи и когато започвате да ползвате фризера след размразяването му или след период, през който уредът не е използван.

След като уредът бъде включен, той трябва да бъде оставен да работи постоянно. Принципно, работата на уреда не трябва да се прекъсва; в противен случай, неговият експлоатационен живот ще бъде съкратен

ОПИСАНИЕ НА УРЕДА: виж фиг. 1, на страници 1



Изброените по-долу принадлежности може да се различават от принадлежностите на уреда, който сте закупили, по количество и по дизайн. Настоящото описание е пригодно за цялата група уреди с две отделения в комбинация хладилник – фризер.

- | | | | |
|---|--------------------------------|---|------------------------------|
| 1 | Полици | 4 | Секции за фризерно отделение |
| 2 | Чекмедже в студената секция | 5 | На крачетата за нивелиране |
| 3 | Чекмедже за плодове/ зеленчуци | 6 | Полици на вратата |

РЪКОВОДСТВО ЗА ПРОГРАМАТА ЗА ЕЛЕКТРОНЕН КОНТРОЛ

RF62FB-TNCBNE0

RF59FB-TNCBNE0

RF59FB-TN00NE0

Панелът с дисплея е монтиран на вратата на хладилника, като неговият шаблон е показан на дясната Фигура.

Когато хладилната система бъде свързана с електрозахранване за първи път, всички икони на дисплея светват в продължение на 2 секунди и системата започва работа в режим „Smart ECO“ по подразбиране.

Когато всички врати бъдат затворени, дисплеят изгасва автоматично, ако в рамките на 3 минути не бъде натиснат нито един бутон. Когато дисплеят е не свети, той ще светне при отваряне на врата или натискане на бутон.

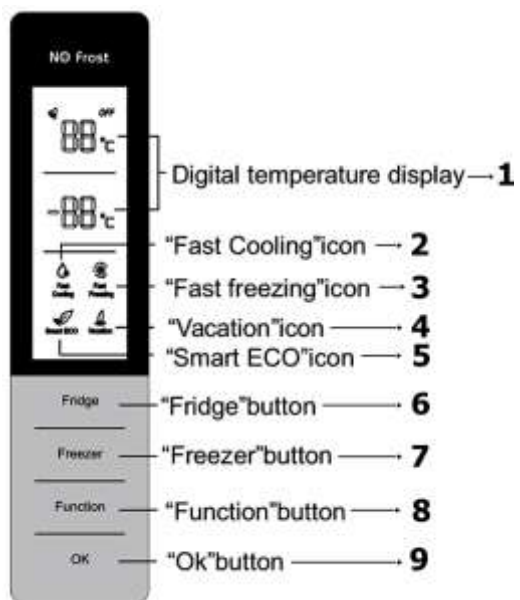

Следните действия с бутоните са валидни само когато бутоните са отключени и дисплеят свети.

Настройка на температурата

Настройка на температура на хладилника:

Натиснете бутон **6**, за да изберете зоната на фризера, като съответната икона започне да мига, след което натиснете бутон **6**, за да регулирате температурата,

като накрая, натиснете ОК или изчакайте в продължение на 5 секунди, за да валидирате температурната настройка.

Настройката на температура на хладилника преминава през следния цикъл:

5→6→7→8→OFF (Изключен)→2→3→4→5;

OFF (Изключен) се отнася до изключване на хладилника и когато изключването бъде активирано, хладилникът ще спре да охлажда.

Преди активирането на тази функция, извадете храната от хладилното отделение.

Настройка на температура на фризера:

Натиснете бутон **7**, за да изберете зоната на фризера, като съответната икона започне да мига, след което натиснете бутон **7**, за да регулирате температурата, като накрая, натиснете ОК/Заклучване или изчакайте в продължение на 5 секунди, за да валидирате температурната настройка.

Настройката на температура на фризера преминава през следния цикъл:

-18→-17→-16→-24→-23→-22→-21→-20→-19→-18

Smart ECO

При активиране на функция Smart ECO, температурата в отделението хладилника се контролира на +4°C, а тази на отделението на фризера на - 18°C, така че храната да може да се съхранява при най-добри условия, докато хладилникът работи по-ефективно и с по-добра производителност.

В режим Smart ECO, температурите в отделението за свежи храни и отделението на фризера не могат да бъдат променени.

Активиране на функция Smart ECO:

Натиснете бутон Function (Функции), за да изберете Smart ECO, докато съответната икона **5** започне да мига, след което натиснете бутон ОК в рамките на 5 секунди за потвърждение. Ако бутон ОК не бъде натиснат в рамките на 5 секунди, заданието ще бъде анулирано.

Прекратяване на функция Smart ECO:

В режим Smart ECO, натиснете бутон Function (Функции), за да изберете Smart ECO, докато съответната икона **5** започне да мига и след това натиснете ОК за потвърждение. Функцията Smart ECO ще бъде прекратена.

ЗАБЕЛЕЖКА. При активиране на функции Vacation (Ваканция) или Fast Freezing (Бързо замразяване) или Fast Cooling (Бързо охлаждане), функцията „Smart ECO“ ще бъде деактивирана автоматично.

Fast Cooling (Бързо охлаждане)

Когато тази функция бъде активирана, температурата в хладилника се задава автоматично на +2°C, като температурата се понижава бързо, така че храните да могат да бъдат запазени свежи, запазвайки своите хранителни свойства.

В режим Fast Cooling (Бързо охлаждане), температурата на хладилника не може да бъде коригирана.

Активиране на функция Fast Cooling (Бързо охлаждане):

Натиснете бутон Function (Функции), за да изберете Fast Cooling (Бързо охлаждане), докато съответната икона **2** започне да мига, след което натиснете бутон ОК в рамките на 5 секунди за потвърждение. Ако бутон ОК не бъде натиснат в рамките на 5 секунди, заданието ще бъде анулирано.

Прекратяване на функция Fast Cooling (Бързо охлаждане):

В режим Fast Cooling (Бързо охлаждане), натиснете бутон Function (Функции), за да изберете Fast Cooling (Бързо охлаждане), докато съответната икона **2** започне да мига и след това натиснете ОК за потвърждение. Функцията Fast Cooling ще бъде прекратена.

ЗАБЕЛЕЖКА. При активиране на функции Vacation (Ваканция) или Smart ECO, функцията Fast Cooling (Бързо охлаждане) ще бъде деактивирана автоматично.

Fast Freezing (Бързо замразяване)

Когато бъде активирана функцията Fast Freezing (Бързо замразяване), температурата на фризера автоматично ще бъде контролирана на -32°C и след 26 работни часа, функцията Fast Freezing (Бързо замразяване) се прекратява. Понижението на температурата във фризера бързо е полезно за запазване на хранителните свойства на храните и за запазване на тяхната свежест.

В режим Fast Freezing (Бързо замразяване), температурата на фризера не може да бъде коригирана.

Активиране на функцията Fast Freezing (Бързо замразяване):

Натиснете бутон Function (Функции), за да изберете Fast Freezing (Бързо замразяване), докато съответната икона **3** започне да мига, след което натиснете бутон ОК в рамките на 5 секунди за потвърждение. Ако бутон ОК не бъде натиснат в рамките на 5 секунди, заданието ще бъде анулирано.

Прекратяване на функцията Fast Freezing (Бързо замразяване):

След работен период от 26 часа, функцията Fast Freezing (Бързо замразяване) ще бъде прекратена автоматично.

В режим Fast Freezing (Бързо замразяване), натиснете бутон Function (Функции), за да изберете Fast Freezing (Бързо замразяване), докато съответната икона **3** започне да мига и след това натиснете ОК за потвърждение. Функцията Fast Freezing (Бързо замразяване) се прекратява.

ЗАБЕЛЕЖКА. При активиране на функцията Smart ECO, функцията Fast Freezing (Бързо замразяване) ще бъде деактивирана автоматично.

Vacation (Ваканция)

При активиране на функция Vacation (Ваканция), температурата на фризера ще се контролира на $+14^{\circ}\text{C}$. Когато ще отсъствате за дълъг период от време, можете да активирате функция Vacation (Ваканция), за да поддържате хладилника работещ с ниска консумация на енергия, като едновременно с това си гарантирате, че в отделението за свежи храни няма да се образува неприятна миризма, както и че отделението на фризера работи нормално. Извадете всички храни от отделението за свежи храни, преди да активирате тази функция.

В режим Vacation (Ваканция), температурата на хладилника не може да бъде коригирана.

Активиране на функция Vacation (Ваканция):

Натиснете бутон Function (Функции), за да изберете Vacation (Ваканция), докато съответната икона **4** започне да мига, след което натиснете бутон ОК в рамките на 5 секунди за потвърждение. Ако бутон ОК не бъде натиснат в рамките на 5 секунди, заданието ще бъде анулирано.

Прекратяване на функция Vacation (Ваканция):

В режим Vacation (Ваканция), натиснете бутон Function (Функции), за да изберете

Vacation (Ваканция), докато съответната икона **4** започне да мига и след това натиснете ОК за потвърждение. Функцията Vacation (Ваканция) ще бъде прекратена.

ЗАБЕЛЕЖКА. При активиране на функции Smart ECO или Fast Cooling (Бързо бързо охлаждане), функцията Vacation (Ваканция) ще бъде деактивирана автоматично.

Памет при токов удар. В случай на токов удар, хладилникът ще възстанови работното си състояние, в което е бил, преди настъпването на токовия удар.

Забавяне на включването. С цел защита на компресора на хладилна от повреда, в случай на кратко отпадане на захранването (т.е. по-малко от 5 минути), компресорът няма да бъде включен незабавно след включването на уреда.

Аларма за висока температура (само след токов удар). Когато системата на хладилника бъде включена, ако температурният датчик във фризера отчете температура по-висока от -10°C , цифрите в зоната на фризера на дисплея ще започнат да мигат. Температурата на фризера може да бъде показана само след натискането на някой бутон и нормалните показания ще бъдат възстановени само след повторното натискане на бутон или след 10 секунди.

Аларма за отворена врата. Ако вратата на хладилника е отворена за повече от 3 минути, ще бъде активирана звукова аларма, която може да бъде прекратена чрез натискането на бутон, но ще бъде възстановена след 3 минути, ако вратата все още е отворена. Алармата няма да бъде прекратена до затваряне на вратата.

Аларма за грешки. В случай че на дисплея бъдат показани E0, E1, E2, EН или ЕС, то тези съкращения показват грешка на хладилника. В такъв случай се свържете със сервиза за организирането на домашно посещение.

Регулиране на knobката за регулиране на въздуха в хладилника. Студеният въздух, който навлиза в отделението за съхранение на свежа храна постепенно ще се увеличи, като knobката за регулиране бъде преместена от позиция MIN. (МИН.) към позиция MAX (МАКС.).

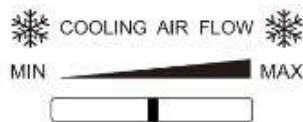

RF59FG-TN00NF0



Когато хладилната система бъде свързана с електрозахранване за първи път, всички икони на дисплея светват в продължение на 2 секунди и системата започва работа при температура от $+4^{\circ}\text{C}$ по подразбиране.

Задаване на температура

Задаване на температурата от панела с дисплей (Режими 2, 4, 5, 6 и 8)		
Работна среда	Препоръчителни режими	Метод
През лятото (по-висока от +35°C)	4, 5, 6, 8	Натиснете бутон „SET (Задание)“ за регулиране.
Обичайни условия	4, 5	
През зимата (по-ниска от +13°C)	2, 4	
Когато е необходимо храната да бъде охладена бързо	Fast Cool (Бързо охлаждане)	

Температурата може да се регулира чрез натискането на бутон „SET (Задание)“. При всяко натискане на бутон „SET (Задание)“, индикаторът за текущ режим изгасва, когато следващият индикатор за режим светне, като въпросния режим се потвърждава, ако не бъде натиснат бутон в рамките на 5 секунди (като в противен случай, заданието за режим ще бъде анулирано). След активиране на заданието, управлението на температурата ще се активира незабавно, в съответствие със заданието на режима.

Цикълът на температурен режим е следния:

“2→4→5→6→8→FAST COOL (БЪРЗО ОХЛАЖДАНЕ)→2”

Fast Cool (Бързо охлаждане)

Бързото понижение на температурата е полезно за запазване на хранителните свойства на храните и за запазване на тяхната свежест.

След общ работен период от 30 часа, функцията за бързо охлаждане ще бъде прекратена автоматично, като температурният режим ще бъде върнат на този, който е бил активиран преди задействане на функцията за бързо охлаждане

Задание на температура на фризера чрез knobка за регулиране на въздуха		
Позиция	Темп. на фризер	СЪВЕТИ
MAX (Макс.)	Подаваното количество охлаждащ въздух е максимално, с понижена температура във фризера.	Обикновено, knobката за регулиране на въздуха е поставена в средна позиция.
MIN (Мин.)	Подаваното количество охлаждащ въздух е минимално, с повишена температура във фризера.	



Преценете количеството храна, която трябва да бъде замразена. Когато замразявате големи количества свежа храна, регулирайте knobката за контрол на температурата в нисък режим за понижаване на температурата във фризера.

Аларма за отворена врата. Когато вратата на хладилника е отворена повече от 3 минути, се включва звукова аларма, която може да бъде спряна за 3 минути чрез натискането на клавиш, но тя няма да бъде деактивирана, докато вратата не бъде затворена.

Памет при токов удар. В случай на токов удар, хладилникът ще възстанови работното си състояние, в което е бил, преди настъпването на токовия удар.

Забавяне на включването. С цел защита на компресора на хладилна от повреда, в случай на кратко отпадане на захранването (т.е. по-малко от 5 минути), компресорът няма да бъде включен незабавно след включването на уреда.

Аларма за грешки. Когато индикаторната лампа на Режим 2 или Режим 5 мига, това показва наличието на грешка в хладилника. В такъв случай се свържете със сервиза за организирането на домашно посещение.

СЪХРАНЕНИЕ НА ПРОДУКТИТЕ В ХЛАДИЛНИКА И ФРИЗЕРА

За да избегнете замърсяване на храната, съблюдавайте следните инструкции:

- Температурата в отделенията на уреда ще се повиши значително, ако вратата бъде отворена за дълъг период от време.
- Редовно почиствайте повърхностите, които влизат в контакт с храната, както и дренажните системи, до които имате достъп.
- Съхранявайте сурово месо и риба в подходящи съдове в хладилника, така че тези продукти да не влизат в контакт или да капят върху други храни.
- Ако хладилният уред бъде оставен празен за дълъг период от време, изключете го, размразете го, почистете го, подсушете го и оставете вратата му отворена, за да предотвратите появата на плесен в уреда.
- Съдът за съхранение на уреда не трябва да бъде обвит в алуминиево фолио, восъчна хартия или хартиени кърпи. Обвиване на съдовете, като описаното в предходното изречение, понижава въздушната циркулация, което прави уреда по-малко ефективен.
- Преди да поставите храната за съхранение в хладилника е препоръчително да ги почистите и подсушите. Препоръчително е, преди храната да бъде поставена в хладилника, тя да бъде поставена в плътно затворени съдове, за да се предотврати изпарението на вода, което ще запази свежестта на плодовете, както и образуването на петна по вратата.
- Не поставяйте прекалено много храни или храни с прекалено ниско тегло в хладилника. Оставете достатъчно разстояние между храните; ако те са прекалено близо, потокът студен въздух ще бъде блокиран, което оказва въздействие върху охлаждането. Не съхранявайте много или тежки храни, за да избегнете счупването на рафта. Когато поставяте храните, поставяйте ги на разстояние от вътрешната стена; и не поставяйте храни, които са с голямо съдържание на вода в близост до задната стена на хладилника, тъй като там те могат да замръзнат.
- Категоризирано съхранение на храна: Храните трябва да се съхраняват по категория, като храните, които употребявате ежедневно трябва да бъдат поставени отпред на рафта, така че продължителността на времето през което вратата е отворена да бъде по-малко, като същевременно може да се избегне развалянето на храните поради негодност

Чекмедже в студената секция. В случай на хладилни уреди с студената отделение, трябва да се има предвид, че някои свежи плодове и зеленчуци са

чувствителни към студа и поради тази причина не са подходящи за съхранение в такъв тип отделение.

******** Температурата на фризера се контролира под $-18\text{ }^{\circ}\text{C}$ и е препоръчително във фризерното отделение да се съхранява храна с цел дългосрочно съхранение, но трябва да се спазва срока за съхранение, оказан на опаковката на храната.

- Бързо замразените храни трябва да се поставят в хладилната камера възможно най-бързо, преди те да се размразят.
- Горещата храна трябва да се поставя в камерата на уреда след като тя се е охладила до стайна температура.
- НЕ ПРЕВИШАВАЙТЕ МАКСИМАЛНОТО КОЛИЧЕСТВО ЗАМРАЗЕНИ ПРОДУКТИ, ОЗНАЧЕНО НА ТАБЛИЦАТА С ТЕХНИЧЕСКИ ДАННИ.
- Не поставяйте неопаковани продукти в секциите на фризера.
- Продуктите ще се замразят по-бързо, ако бъдат разделени и опаковани на малки порции.
- В отделението на фризера не трябва да замразявате хранителни продукти в стъклени съдове или бутилки.
- Пресните продукти, които се поставят за замразяване, не трябва да се допират до вече замразени продукти.
- Не замразявайте продукти, които са с температура, по-висока от стайната.
- Строго съблюдавайте срока на годност на замразените хранителни продукти, посочени от производителя върху опаковката на продукта.
- Ледът, замразен във фризера, не трябва да се консумира веднага.

ВАЖНО. В случай на случайно размразяване на продуктите, например по време на прекъсване на захранването, ако мрежовото напрежение отсъства за известно време, надвишаващо „времето за повишаване на температурата“, посочено в таблицата с технически данни, размразените храни трябва бързо да бъдат изядени или приготвени веднага, след което отново да бъдат замразени (след как се охладят).

Fast freezing (RF62FB-TNCBNE0, RF59FB-TNCBNE0, RF59FB-TN00NE0). Вижте описанието на функцията за бързо замразяване в раздел „РЪКОВОДСТВО ЗА ПРОГРАМАТА ЗА ЕЛЕКТРОНЕН КОНТРОЛ“.

РАЗМРАЗЯВАНЕ, ПОЧИСТВАНЕ И ГРИЖИ

ХЛАДИЛНИК С ФРИЗЕР Е СНАБДЕН С ФУНКЦИЯТА НА АВТОМАТИЧНО ПРЕМАХВАНЕ НА ЗАЛЕДЯВАНЕ (NO-FROST). Храната е замразявана с помощта на охладен въздух в движение, влажността от фризера е извеждана навън. В резултат във фризера не се натрупва излишно заледяване, тъй като продуктите не примръзват един към друг.

Препоръчва се, поне един път годишно шкафът на хладилника и фризера да се измият. Това предпазва от развъждане на бактерии и неприятни миризми.

За да почиствате отделението, следвайте последователно инструкциите:

- **Изключете уреда и извадете захранващия кабел от мрежата.**
- Извадете храната от отделението на фризера. Замразените продукти няма да се загреят много докато размразявате отделението на фризера, ако ги покриете с дебел плат и ги съхранявате на хладно място.

- Оставете отворена вратата на отделениято на фризера. Когато ледът се стопи, почистете и подсушете повърхностите и компонентите на отделениято на фризера.
- Затворете вратата на фризера. Включете в мрежата и стартирайте уреда.

РЕДОВНО ПОЧИСТВАЙТЕ УРЕДА.



Не забравяйте, че преди да почиствате устройство и задната част на корпуса, задължително трябва да изключите устройството от електрическата мрежа – да извадите щепсела от контакта.

- Уред не трябва да се мие или пръска с вода.
- Не използвайте механически инструменти или други електрически уреди за ускоряване на процеса на размразяване
- За почистване на уреда отвътре и отвън, както и уплътнението на вратата НЕ МОЖЕ да се използват почистващи средства, които съдържат частици абразиви, киселина, алкохол, ацетон, бензин и други органически разтворители, материали за шлифоване, гореща вода или алкални елементи. За почистване НЕ МОЖЕ да се използват груби четки, кърпи или гъбички с груба повърхност, предназначени за лъскане. В противен случай ще повредите повърхността на вътрешността на уреда.
- За почистване на панела за управление и електрическите компоненти използвайте само суха кърпа.
- Почиствайте редовно праха, който се събира зад фризера и на пода под него, за да работи уредът ефективно и да спестява енергия.



Уплътненията на вратата често се замърсяват и леко запотяват, затова трябва често да се почистват.

ПРИ ИЗКЛЮЧВАНЕ НА УРЕДА ЗА ПО-ДЪЛЪГ ПЕРИОД ОТ ВРЕМЕ, ОСТАВЕТЕ ВРАТАТА МУ ПООТВОРЕНА, за да се предотврати появата на неприятни миризми.

Как да разглобите частите.

Поставка на вратата на хладилника:
Хванете поставката с двете си ръце и я бутнете нагоре. ►

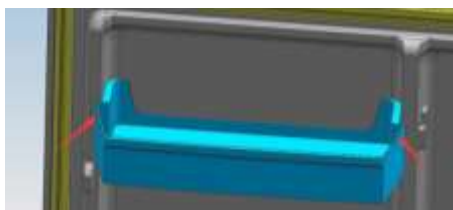

Рафт в хладилника:

Хванете единия край на рафта и го повдигнете, като едновременно с това го дърпате навън.



ИНФОРМАЦИЯ ОТНОСНО ОПАЗВАНЕТО НА ОКОЛНАТА СРЕДА

Този символ посочва, че след като уредът вече не е необходим, той не може да бъде изхвърлен заедно с други различни комунални отпадъци. Той подлежи на отделно събиране и унищожаване, т.е. трябва да бъде изхвърлен в контейнери, които са специално обозначени с този символ в участъци, където се събират отпадъци с големи габарити.

Пълна информация относно местата за безопасно предаване на стари електроуреди може да се получи от местните органи на управление, от магазина, където сте закупили уреда, или от представители на производителя.

Ако решите да изхвърлите уреда, направете така, че да е невъзможно той да се използва, за да се избегнат евентуални злополуки. Извадете щепсела на захранващия кабел от контакта на електрозахранването и след това отрежете кабела. Скъсайте уплътнението. Ако вратата има ключалка – счупете я. **ВНИМАНИЕ!** Не разглобявайте уреда сами. Предайте го на фирма, която се занимава с рециклиране.

При нарушаване на работата на Вашия уред, уверете се, дали можете сами да отстраните причината за некачествената работа на уреда. Ако не можете да решите възникналия проблем, свържете се с най-близкия представител на сервиза за хладилните уреди по телефона или писмено.

Неизправна работа	Проверете дали уредът е включен в захранването или дали щепселът осъществява добър контакт. Проверете дали напрежението не е прекалено ниско. Проверете дали не е настъпило отпадане на захранването или дали не са задействани предпазителите
Миризма	Ароматните храни трябва да бъдат опаковани добре Проверете дали в уреда няма развалена храна Почистете вътрешността на хладилника
Компресорът работи постоянно	Продължителната работа на хладилника е нормална през лятото, когато околната температура е висока Не е препоръчително в хладилника да се съхранява прекалено много храна. Храната трябва да е изстинала, преди да бъде поставена в хладилника. Вратите се отварят прекалено често
Невъзможно задание на температура	На дисплея проверете дали не е активирана някоя от функциите Smart ECO (Смарт), Fast Freeze (Бързо замразяване) или Vacation (Ваканция). Излезте от режима на специализирана функция и след това задайте температурата (за подробности вижте раздел „Ръководство за програмата за електронен контрол“)
Температурата на фризера е показана на панела, но цифрите на температура мигат	Натиснете клавиш, за да освободите алармата (вижте „Ръководство за програмата за електронен контрол“ Функция на аларма за висока температура) и след това проверете дали храната в хладилника и фризера не е развалена.
Силен шум	Проверете дали основата е равна и дали хладилникът е поставен стабилно. Проверете дали аксесоарите са поставени на правилните места.
Топъл корпус	Разсейване на топлина на вградения втечнител чрез корпуса, което е нормално. Когато корпусът се загрее поради висока температура на околната среда и съхранение на голямо количество храна е препоръчително да осигурите добра вентилация, за да улесните разсейването на топлината
Конденз по повърхността	Наличието на конденз по външната повърхност и уплътненията на вратите на хладилника е нормално, когато влажността на околната среда е прекалено висока. Просто забършете конденза с чиста кърпа
Необичаен шум	Бръмчене: Компресорът може да бръмчи по време на работа и бръмченето е силно най-вече при стартиране и спиране. Това е нормално. Скърцане: Хладилният агент, движещ се в уреда може да предизвика скърцане, което е нормално.

Dear Customer,

Some provisions in this user manual are unified for refrigerating products of different types (for a refrigerator, refrigerator-freezer or freezer). CAREFULLY READ THE INSTRUCTION MANUAL.

The Manufacturer shall not be held liable for damage arising from the failure to observe the instructions contained in this manual.

Keep this manual for future reference, or to pass it over to the next user.

General information:

The appliance is a refrigerator - freezer. The appliance is equipped with a frost-free refrigeration system ("No Frost").

The refrigerator compartment is designed for the brief storage of fresh food. In the refrigerator compartment is the cold section. A temperature of -2 to +3 °C is maintained in the cold section which is suitable for short-term storage of meat, fish and similar products.

The freezer compartment is designed for the freezing and long-term storage of food products.

This appliance is intended to be used in household and similar applications. This appliance is not for professional use. Do not use the appliance outdoors.

GUIDELINES CONCERNING THE SAFETY OF USE

General safety requirements:

- WARNING: Keep ventilation openings, in the appliance enclosure or in the built-in structure, clear of obstruction.
- WARNING: Do not use mechanical devices or other means to accelerate the defrosting process, other than those recommended by the manufacturer.
- WARNING: Do not use electrical appliances inside the food storage compartments of the appliance, unless they are of the type recommended by the manufacturer.
- WARNING: When positioning the appliance, ensure the supply cord is not trapped or damaged.
- WARNING: Do not locate multiple portable socket-outlets or portable power supplies at the rear of the appliance.
- WARNING: Disposal of the appliance should be according to national rules.



WARNING: Do not damage the appliance refrigeration system. It contains the refrigerant gas R600a. If the refrigeration system is damaged:

- Do not use any open flame.
- Avoid sparks-do not turn on any electrical appliances or lighting fixtures.
- Immediately ventilate the room: air the room in which the appliance is placed for a few minutes (the size of the room for a product containing isobutane / R600a must be at least 4 m³) to avoid damage to the cooling system.



C-Pentane is used as blowing agent in the insulation foam and it is a flammable gas.

- The appliance should be used only for freezing and storing foodstuffs.
- This appliance is not designed for the storage of explosive substances such as aerosol cans with a flammable propellant.
- It is prohibited to store petrol and other flammable liquids near the appliance.

Children and vulnerable people safety:

- Do not allow children to play with the appliance or to plug it in or unplug from the electricity supply socket. Do not allow children to play with the packaging material from the appliance. Cleaning and user maintenance shall not be made by children without supervision
- This appliance can be used by children aged from 8 years and above and persons with reduced physical, sensory or mental capabilities or lack of experience and knowledge if they have been given supervision or instruction concerning use of the appliance in a safe way and understand the hazards involved. Children aged from 3 to 8 years are allowed to load and unload refrigerating appliances.

Requirements for the connection to the mains:

- The appliance should only be connected to an earthed socket installed in accordance with the regulations. Make sure that the supply voltage corresponds with the voltage marked on the rating label. This product complies with all binding CE labelling directives. The earthed electrical socket by which the appliance is connected to the mains should be in an accessible place. The appliance must be earthed in conformity with national electrical safety standards. The manufacturer will not be held liable for any damage or injury which may result from the failure to fulfil this requirement.

- To avoid the exposure to danger, always have faulty cable be replaced only by the manufacturer, by our customer service or by qualified person and with a cable of the same type.
- It is forbidden to readjust or modify any parts of the unit. It is crucial not to damage the capillary tube visible in the compressor recess. The tube may not be bent, straightened or wound. If the capillary tube is damaged by the user the guarantee will be void.
- Do not use adapters, multiple sockets and two-wire extension leads. If it is necessary to use the extension lead, it must be equipped with a protection ring and a single socket and must have a VDE/GS safety certificate. If an extension lead is used (with a protection ring and safety certificate), its socket must be located at a safe distance, away from the sinks, and must not be in a place where it could be flooded by water or waste water.
- When positioning the appliance, be careful that the electrical cord isn't squeezed in order to avoid its damage. Do not store heavy objects such as cooling devices, furniture or other domestic devices next the appliance in such a way that they could squeeze and damage the electrical cord. This can cause a short circuit and a fire.
- Make sure that the plug of the electrical cord is not squeezed by the back wall of the appliance or otherwise damaged. A damaged plug can be the cause of a fire!



Do not try repair the appliance on your own. Always contact an authorized technician. To avoid the exposure to danger, always have faulty cable be replaced only by the manufacturer, by our customer service or by qualified person with a cable of same type.

ATTENTION! Do not remove the cover of the light emitting diode (LED) luminaire! If the cooling appliance is equipped with light emitting diode (LED) luminaire and the lighting is not functioning, please contact a maintenance technician to have it replaced. The luminaire can be replaced only by a maintenance technician!

Requirements for safe use:

- It is forbidden to use a technically damaged appliance.
- If the appliance is unplugged (for cleaning, moving to another place, etc.), it may be repeatedly switched on after 10 min.. This is to allow the oil to flow back in the compressor
- Do not put frozen products, taken out directly from the freezer (lollies, ice cubes, etc.) into your mouth; their low temperature may cause severe frost-bite.

- When performing activities, such as cleaning, maintenance or moving, the appliance must be completely disconnected from power supply (by pulling the plug out from the socket). Do not pull on the cord, but hold the body of the plug instead.
- Do not place heavy objects on the top of the freezer
- Do not place any switched on electrical devices on top of the appliance.
- Do not place any dishes with liquids on top of the appliance and do not keep flowers in vases or other liquid-filled vessels on the appliance.
- Do not climb on or sit on the appliance, do not lean on or hang on the appliance doors and do not allow children to do this..
- Do not remove or touch items from the freezer compartment if your hands are wet or damp.
- Do not use water spray and steam to clean the appliance.

 The manufacturer guarantees reliable operation of the refrigerator when the relative air humidity not greater than 70 per cent and the ambient temperature is:

- +10 TO +32 DEGREES CELSIUS - the appliance climate class is SN;
- +16 TO +32 DEGREES CELSIUS - the appliance climate class is SN;
- +16 TO +38 DEGREES CELSIUS - the appliance climate class is ST.
- +16 TO +43 DEGREES CELSIUS - the appliance climate class is T.

INSTALLATION AND OPERATING CONDITIONS

Positioning:

- The appliance operates properly at the ambient temperature (see product fiche). Do not use it in the cellar, unheated summer cottage during autumn and winter. Place the appliance in a dry, well ventilated room.

 **WARNING!** The appliance should not be operated in an unheated room or porch. Place the appliance away from heat sources such as kitchen stove/oven, radiators, or direct sunlight. The appliance must not touch any pipes for heating, gas or water supply, or any other electrical devices.

 The refrigerator adopts 220~240V/50Hz AC power.

- Do not cover the ventilation holes at the top of the appliances – it must be a good air circulation around the appliance, there should be a gap of at least 10 cm between the top of the appliance body and any furniture that may be above it (see page 2, picture 2). If this requirement is not followed, the appliance consumes more electrical energy and its compressor may overheat.
- The appliance must stand on a level surface and must not touch the wall. If necessary, regulate the height of the appliance by adjusting the levelling feet: by turning them clockwise – the front of the appliance rises, by turning them counter clockwise – it comes down.

Preparing the appliance for operation:

It is recommended to prepare the appliance for operation with a helper.

- When moving, do not make excessive pressure to the door or top cover, otherwise deformation will occur.
- Do not turn upside, horizontally place or vibrate the refrigerator, the carrying angle can not be greater than 45°. Please hold the door and hinge when moving. When positioning the appliance in chosen location, it will move more easily into position if you lift the front a little and incline it backward (less than 20°), allowing it to roll on its casters.
- Be careful not to damage the floors (e.g. parquet) when moving the appliance. Install the appliance on a floor or support strong enough to take its weight and in a place suitable for its size and use.
- Before use, remove all packing materials, including bottom cushions, foam pads and tapes inside of the

 The appliance **should not be connected** to the mains until all packing and transport materials aren't removed. Suitably dispose the packaging material.

First use:

- Before using the appliance for the first time, the interior and all internal accessories should be washed with lukewarm water and some neutral soap to remove the typical smell of a brandnew product, then dried thoroughly.

 **Wait at least 4 hours before connecting the appliance to the power supply.** This is to allow the oil to flow back in the compressor.

- When first starting-up or after a period out of use, before putting the products in the compartment let the appliance run at least 2-3 hours.

The appliance shall run continuously once it is started. Generally, the operation of the appliance shall not be interrupted; otherwise the service life may be impaired.

DESCRIPTION OF THE APPLIANCE: see pages 1, fig. 1.

 THE APPLIANCE ACCESSORIES LISTED BELOW MAY DIFFER FROM THE ACCESSORIES OF THE APPLIANCE YOU HAVE BOUGHT IN QUANTITY AND IN DESIGN. This description is adapted for entire group of two-compartment refrigerator-freezer combinations.

- | | |
|-------------------------------------|----------------------------------|
| 1 Shelves | 4 Freezer section drawers |
| 2 Cold section drawer | 5 The front leveling feet |
| 3 Fruit and vegetable drawer | 6 door trays |

ELECTRONIC CONTROL PANEL DESCRIPTION

RF62FB-TNCBNE0

RF59FB-TNCBNE0

RF59FB-TN00NE0

The display panel is designed on the fridge door, the pattern of which is displayed as the right Figure.

When the refrigerator system is connected to power supply for the first time, all icons on the display panel gets illuminated for 2s, and the system runs in the Smart ECO mode by default.

When all the doors are close, the display gets extinguished automatically if no key operation within 3 minutes. When the display is off, it will light up if any door is opened or any key is pressed.

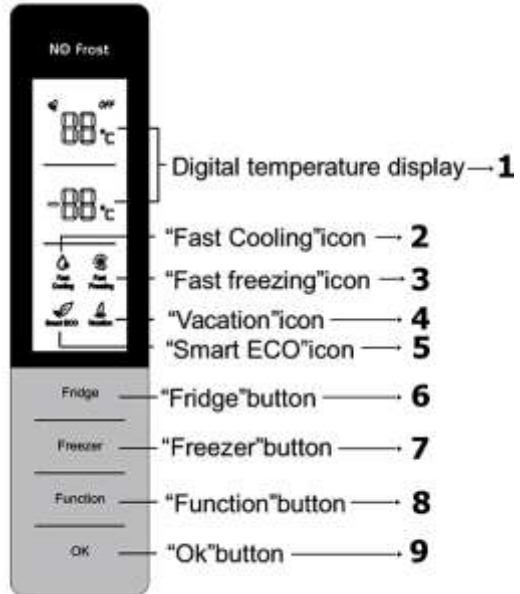

The following key operations are valid only when the keys are unlocked and gets illuminated on the display.

Temperature setting

Fridge temperature setting:

Press the Fridge key to select the fridge zone, with the corresponding icon flickering, and then press the key **6** to adjust the temperature, finally press the OK or wait for 5s to validate the above temperature setting.

The fridge temperature setting cycles as following:

5→6→7→8→OFF→2→3→4→5;

OFF refers to Fridge Off, and when OFF takes effect, the fridge will stop cooling.

NOTE: Take foods out of the fridge compartment before setting this function.

Freezer temperature setting:

Press the Freezer key to select the freezer zone, with the corresponding icon flickering, and then press the key **7** to adjust the temperature, finally press the OK or wait for 5s to validate the above temperature setting.

The freezer temperature setting cycles as following:

-18→-17→-16→-24→-23→-22→-21→-20→-19→-18

Smart ECO

When the Smart ECO function is enabled, the temperature of the fridge compartment is controlled at +4°C, and that of the freezer compartment at - 18°C, so that foods can be stored in the best condition while the refrigerator is running more efficiently and with better performance.

Under the Smart ECO mode, the fresh food compartment temperature and the freezer compartment temperature are subject to no change.

Enabling the Smart ECO function:

Press the Function key to select Smart ECO until the corresponding icon **5** gets flickering, and then press the OK key within 5s for confirmation. If the OK is not pressed within 5s, the setting will be invalidated.

Exiting the Smart ECO function:

Under the Smart ECO mode, press the Function key to select Smart ECO until the corresponding icon **5** gets flickering, and then press the OK key for confirmation. The Smart ECO function will get exited.

NOTE: When the Vacation or Fast Freezing or Fast Cooling function is enabled, the Smart ECO function will be disabled automatically.

Fast Cooling

When this function is enabled, the fridge temperature is automatically set at +2°C, with the temperature reduced in the rapid manner, so that foods can be kept in fresh condition with their nutrition not lost.

Under the Fast Cooling mode, the fridge temperature is subject to no adjustment.

Enabling the Fast Cooling function:

Press the Function key to select Fast Cooling until the corresponding icon **2** gets flickering, and then press the OK key within 5s for confirmation. If the OK is not pressed within 5s, the setting will be invalidated.

Exiting the Fast Cooling function:

Under the Fast Cooling mode, press the Function key to select Fast Cooling until the corresponding icon **2** gets flickering, and then press the OK key for confirmation. The Fast Cooling function will get exited.

NOTE: When the Vacation or Smart ECO function is enabled, the Fast Cooling function will be disabled automatically.

Fast Freezing

When the Fast Freezing function is enabled, the freezer temperature will be controlled at -32°C automatically, and after 26 hours of running, the Fast Freezing function gets exited. Cooling down the freezer temperature in a rapid manner is beneficial to the prevention of food nutrition against lost and the preservation of freshness.

Under the Fast-Freezing mode, the freezer temperature is subjected to no adjustment.

Enabling the Fast-Freezing function:

Press the Function key to select Fast Freezing until the corresponding icon **3** gets flickering, and then press the OK key within 5s for confirmation. If the OK key is not pressed within 5s, the setting will be invalidated.

Exiting the Fast-Freezing function:

NOTE: After a cumulative running period of 26 hours, the Fast Freeze function will exit automatically.

Under the Fast Freezing mode, press the Function key to select Fast Freezing until the corresponding icon **3** gets flickering, and then press the OK key for confirmation, the Fast Freezing function will get exited.

NOTE: When the Smart ECO function is enabled, the Fast-Freezing function will be disabled automatically.

Vacation

When the Vacation function is enabled, the freezer temperature will be controlled at +14°C. When you are out for a quite long time, you can set the Vacation function to keep the refrigerator running with low energy consumption, while ensuring the fresh food compartment is free from undesirable smell and the freezer compartment operates normally.

NOTE: Be sure to take out all foods from the fresh food compartment before setting this function.

Under the Vacation mode, the fridge temperature is subject to no change.

Enabling the Vacation function:

Press the Function key to select Vacation until the corresponding icon **4** gets flickering, and then press the OK key within 5s for confirmation. If the OK is not pressed within 5s, the setting will be invalidated.

Exiting the Vacation function:

Under the Vacation mode, press the Function key to select Vacation until the corresponding icon **4** gets flickering, and then press the OK key for confirmation. The Vacation function will get exited.

NOTE: When the Smart ECO or Fast Cooling function is enabled, the Vacation function will be disabled automatically.

Power cut memory. In case of power failure, the refrigerator will maintain the operating state before power failure when power supply is restored.

Power-on delay. In order to protect the refrigerator compressor from being damaged in the case of short-time power failure (i.e., less than 5 minutes), the compressor will not be started immediately after it is powered on.

Over-temperature alarm (only after power outage). When the refrigerator system is powered on, if the freezer sensor temperature is higher than -10°C, digits of the freezer zone get flickering on the display. The freezer temperature can be displayed when any key is pressed, and the normal display will be restored when any key is pressed again or after 10s.

Door open alarm. If the fridge door is open for more than 3 minutes, buzzer alarms will be continuously issued, which can be stopped when any key is pressed, but will be restored after 3 minutes if the door keeps open. The alarms will not be lifted until the door is closed.

Fault alarm. In case E0,E1,E2,EH, or EC is displayed on the operation panel, it indicates fault with the refrigerator. Please contact the aftersales person for visiting service in such case.

Adjustment of the fridge air regulating lever.

The cool air entering the fresh food storage compartment will gradually increase as the air regulating lever is adjusted from the MIN. to MAX position.



RF59FG-TN00NF0



When the refrigerator system is powered on for the first time, all icons on the display panel gets illuminated for 2s, and the system runs at +4°C by default.

Temperature setting

Fridge temperature setting on the display panel (Modes 2, 4, 5, 6 and 8)		
Operating environment	Suggested Mode(s)	Method
In summer (higher than +35°C)	4, 5, 6, 8	Press the "SET" key for adjustment.
Normal condition	4, 5	
In winter (lower than +13°C)	2, 4	
When foods need to be cool fast.	Fast Cool	

Temperature can be adjusted by pressing the 'SET' key. Every time when the "SET" key is pressed, the current mode indicator lights off while the next mode indicator lights up, with the said mode setting validated if no key operation within 5s (or else, the mode setting will be invalid). After the setting takes effect, temperature will be immediately controlled as per the mode setting.

The temperature modes cycle as following: "2→4→5→6→8→FAST COOL→2"

Fast Cool:

Cooling down the temperature in a rapid manner is beneficial to the prevention of food nutrition against lost and the preservation of freshness.

After a cumulative running period of 30 hours, the fast cooling function will exit automatically, with the temperature mode restored to that set before the fast cooling function is enabled.

Freezer temperature setting by air regulating lever		
Position	Freezer temp.	TIPS
MAX	The cooling air supply is maximum, with the freezer temperature decreased.	Usually, the air regulation level is adjusted in the middle position
MIN	The cooling air supply is minimum, with the freezer temperature increased.	



Estimate the amount of foods to be frozen up. When freezing large amounts of fresh food, adjust the temperature control knob to the low mode, with the freezer temperature lowered.

Door open alarm. When the fridge door keeps open for more than 3 minutes, the buzzer starts issuing alarms, which can be suspended for 3 minutes by pressing any key, but they will not be stopped until the said door gets closed.

Power cut memory. In case of power failure, the refrigerator will maintain the operating state before power failure when power supply is restored.

Power-on delay. In order to protect the refrigerator compressor from being damaged in the case of short-time power failure (i.e., less than 5 minutes), the compressor will not be started immediately after it is powered on.

Fault alarm. When the indicator light of Mode 2 or Mode 5 keeps flashing, it indicates fault with the refrigerator. Please contact the aftersales person for visiting service in such case.

INSTRUCTIONS FOR FOOD STORAGE

To avoid contamination of food, please respect the following instructions:

- Opening the door for long periods can cause a significant increase of the temperature in the compartments of the appliance.
- Clean regularly surfaces that can come in contact with food and accessible drainage systems.
- Store raw meat and fish in suitable containers in the refrigerator, so that it is not in contact with or drip onto other food.
- If the refrigerating appliance is left empty for long periods, switch off, defrost, clean, dry, and leave the door open to prevent mould developing within the appliance.
- Appliance storage bin should not be lined with aluminum foil, wax paper, or paper toweling. Liners interfere with cold air circulation, making the appliance less efficient.
- You'd better clean the foods and wipe them dry before storing them inside the refrigerator. Before foods are put in the refrigerator, it is advisable to seal them up, so as to prevent water evaporation to keep fresh fruits and vegetables on one hand, and prevent taint of odor on the other hand.
- Do not put too many or too weight foods inside the refrigerator. Keep enough space between foods; if too close, the cold air flow will be blocked, thus affecting the refrigeration effect. Do not store excessive or overweight foods, to avoid the shelf from being crushed. When storing the foods, keep a distance away from the inner wall; and do not place the water-rich foods too close to the fridge rear wall, lest they get frozen on the inner wall.
- Categorized storage of foods: Foods should be stored by category, with the foods you eat every day placed in front of the shelf, so that the door open duration can be shortened and food spoilage due to expiration can be avoid.

Cold section drawer. In the case of refrigerating appliances with cold section, a statement to the effect that some types of fresh vegetables and fruits are sensitive to cold and therefore are not suitable for storage in this kind of compartment should be made.

******** The freezer temperature is controlled below -18 °C, and it is advisable to store the food for long-term preservation in the freezer compartment, but the storage duration indicated on the food packaging should be adhered to.

- Hot food should be put into appliance chamber after it cools down to room temperature.
- DO NOT EXCEED THE MAXIMUM AMOUNT OF FROZEN FOOD INDICATED IN THE PRODUCT FICHE.
- Do not refreeze partly thawed products.
- Do not place unwrapped foodstuffs in the freezer sections.
- Fresh food for freezing should not touch already frozen foodstuffs.
- Do not freeze foodstuffs that are warmer than the room temperature.
- WARNING! Do not freeze liquid foodstuffs in glass vessels or bottles.
- Do not consume ice made in the freezer compartment straight away.
- Products will freeze more quickly if they are divided up and packed in small portions.
- Strictly observe the foodstuff validity time indicated by the manufacturer on the product packaging.
- Do not consume ice made in the freezer compartment straight away.
- Products will freeze more quickly if they are divided up and packed in small portions.

CAUTION! In the event of accidental defrosting, for example due to a power failure, if the power has been off for longer than the value shown in the technical characteristics chart under "rising time", the defrosted food must be consumed quickly or cooked immediately and then refrozen (after cooling).

Fast freezing (RF62FB-TNCBNE0, RF59FB-TNCBNE0, RF59FB-TN00NE0). Refer to the description about fast freezing function in the ELECTRONIC CONTROL PANEL DESCRIPTION section.

DEFROSTING, CLEANING AND CARE

REFRIGERATOR - FREEZER GETS DEFROSTED AUTOMATICALLY: it operates a frost-free cooling system (No Frost). However, according to how often the freezer door were opened and closed, and to - how warm products were placed into the appliance, the frost can accumulate on walls of freezer inner liner and drawers. It is normal. But the thicker is the layer of frost, the higher is a power consumption. In case if No Frost system had not managed to evaporate the excess moisture and the frost layer has formed on, you should defrost the appliance. To defrost the appliance, follow the steps in sequence:

- **WARNING!** Turn the appliance off and pull the plug out of the electrical socket.
- Remove foodstuffs from freezer compartment. The frozen foodstuffs will not warm up too much while you are thawing the freezer compartment if you cover them with a thick cloth and keep them in a cool place.
- Leave door of freezer compartment open. When the frost melts, clean and wipe dry the surfaces and fixtures of the freezer compartment.
- Close the appliance door. Plug in and turn on the appliance.



Before cleaning the cooling device and its rear compartment part, the device must be disconnected from the mains by unplugging..



Regularly clean the hermetic gaskets of the doors. Wipe dry.

- Do not use hard brushes, clean steel balls, wire brushes, abrasives, such as toothpastes, organic solvents (such as alcohol, acetone, banana oil, etc.), boiling water, acid or alkaline items clean appliance considering that this may damage the freezer surface and interior.
- Do not rinse with water so as not to affect the electrical insulation properties. Please use a dry cloth when cleaning temperature control knob and electrical components.
- If the refrigerating appliance is left empty for long periods, switch off, defrost, clean, dry, and leave the door open to prevent mould developing within the appliance.

How to disassemble the parts.

Fridge door bottle rack:

Hold the bottle rack with both hands, and then push it up.▶

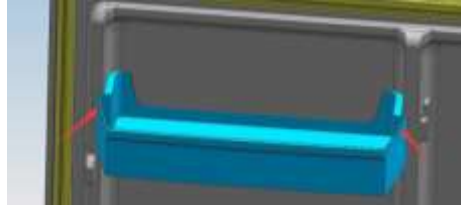

Fridge shelf:

Hold one end of the shelf, and lift it up while pulling it outwards.



ENVIRONMENTAL PROTECTION INFORMATION

This appliance is marked according to the European directive 2002/96/EC on Waste Electrical and Electronic Equipment (WEEE). By ensuring this product is disposed of correctly, you will help prevent potential negative consequences for the environment and human health, which could otherwise be caused by inappropriate waste handling of this product.

This symbol indicates that once the appliance is no longer needed, it cannot be disposed together with other miscellaneous municipal waste. Disposal must be carried out in accordance with local environmental regulations for waste disposal. For more detailed information about treatment, recovery and recycling of this product, please contact your local authority, your household waste disposal service or the retailer where you purchased the product. If you decided to scrap the appliance, make it impossible to use in order to prevent possible misadventure. Pull out the electric plug from the electricity supply socket and then cut off the cord. Tear off the gasket. Break the door lock if any.

Do not dismantle the appliance yourself. Pass it on to recycling companies

Frequently asked questions

The following simple issues can be handled by the user. Please call the after-sale service department if the issues are not settled.

Failed operation	Check whether the appliance is connected to power or whether the plug is in well contact. Check whether the voltage is too low. Check whether there is a power failure or partial circuits have tripped.
Odor	Odorous foods shall be tightly wrapped. Check whether there is any rotten food. Clean the inside of the refrigerator.
Long-time operation of the compressor	Long operation of the refrigerator is normal in summer when the ambient temperature is high. It is not suggestible having too much food in the appliance at the same time. Food shall get cool before being put into the appliance. The doors are opened too frequently.
Loud noise	Check whether the floor is level and whether the refrigerator is placed stably Check whether accessories are placed at proper locations
Temperature setting impossible	Check whether the Smart ECO, Fast Freeze or Vacation function is enabled on the display panel. Exit the special function mode, and then set up the temperature (for details refer to the ELECTRONIC CONTROL PANEL DESCRIPTION section)
Freezer temperature displayed on the panel, with the temperature digits flashing	Press any key to lift the alarm (for details refer to the ELECTRONIC CONTROL PANEL DESCRIPTION section Over temperature alarm function), and then check the foods inside the fridge and freezer compartments get spoiled
Hot housing	Heat dissipation of the built-in condenser via the housing, which is normal. When housing becomes hot due to high ambient temperature and storage of too much food, it is recommended to provide sound ventilation to facilitate heat dissipation.
Surface condensation	Condensation on the exterior surface and door seals of the refrigerator is normal when the ambient humidity is too high. Just wipe the condensate with a clean towel.

Change the Door Stop

- If necessary, the door can be changed from right- to left-hinged.
- **Warning! Before you work on the appliance, always pull the mains plug out of the point.**
- In order to avoid damages to persons and property, execute the change of the door stop with two persons.
- We recommend leaving the change of the door stop to experts.
- Before you start with the modifications, here is some general info:
 - Always pay attention to the number of shims on the bearing pins and screws.
 - Position the doors always so that they close tightly.

Step 1

- a) Loosen the screw from the cover of the hinge and remove the cover (pictures similar to product).

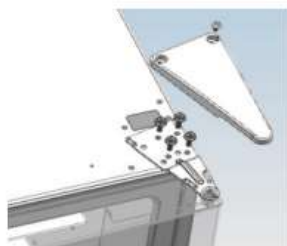

- b) Unscrew the 4 screws that hold the upper hinge and remove it.

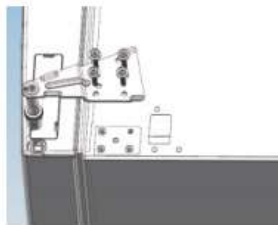

- c) Loosen 1 screws as shown in the figure below, in order to remove the gap cover on the top side of the appliance.

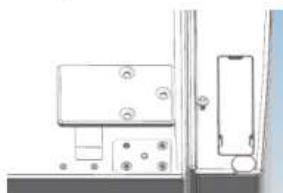

- d) Raise the refrigerator door about 50 mm, in order to remove it from the appliance.

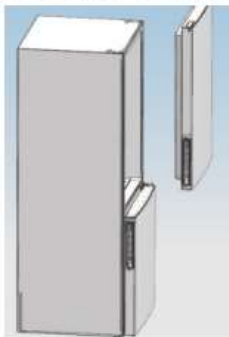

Step 2

- a) Loosen the 3 screws that hold the middle hinge and then remove it.

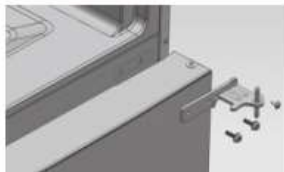

- b) Raise the freezer door about 50 mm, so you can remove it from the fridge.



- c) Remove the adjustable front stands below the lower hinge. Then, loosen the 4 screws that hold the lower hinge and remove it from the fridge.

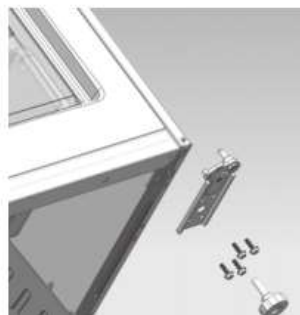

The removal of the doors is now finished.



Step 3

- a) Install the removed parts on the opposite side of the appliance. Pull the door socket, as shown in the following figure, and install it in the respective position on the other side.

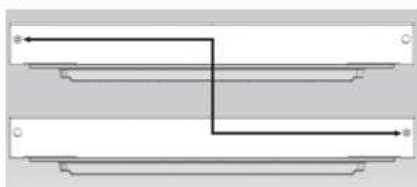

- b) Remove the screws from the stopper, as shown in the following figure, and install it on the opposite side of the door.



- c) Remove the shaft and the two stoppers from the lower hinge and install it in the position, as shown in the following figure.

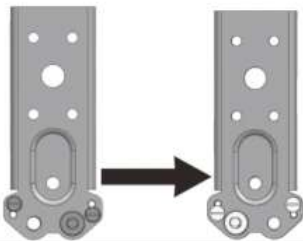

Step 4

Install the refrigerator and freezer doors on the opposite side.

- a) Remove the adjustable stand in the front, as shown below. Then, install the lower hinge on the other side of the fridge and tighten the screws.

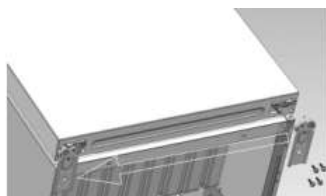

- b) Install the shorter adjustable stand in the front on the side, where the lower hinge is. By turning the stand, you can adjust the height on this side of the appliance until it is levelled out.

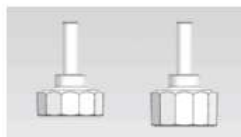

Step 5

- a) Attach the freezer door, turn the middle hinge 180° and then install it on the opposite side of the appliance. Attach the middle hinge with the 3 corresponding screws.

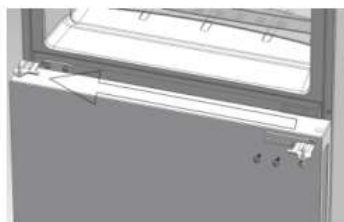

- b) Attach the refrigerator door and install the upper hinge on the opposite side of the appliance. Attach the upper hinge with the 4 corresponding screws. Attach the upper hinge cover with a screw.

- c) Install the gap cover on the opposite side of the appliance and tighten the screw.



Finally, check for the right alignment of the doors and that they close properly on all sides. If necessary, adjust the stands in the front for a fully horizontal positioning of the appliance.

If you have tilted the appliance by more than 30°, please wait 4 hours before you connect the appliance to the mains supply.

IM / RF62FB_RF59FB_RF59FG / 2020-08-07