

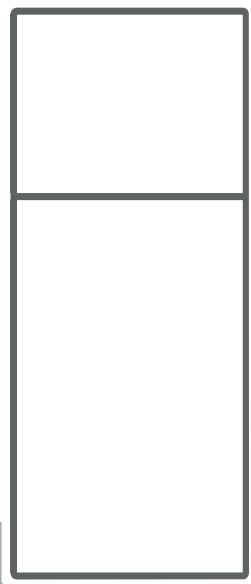

**CZ** Chladnička s mrazničkou / Návod k obsluze

**SK** Chladnička s mrazničkou / Návod na obsluhu



**RDD204W**

## **Bezpečnostní pokyny**

**PŘED POUŽITÍM ZAŘÍZENÍ SI POZORNĚ PŘEČTĚTE TYTO POKYNY A USCHOVEJTE JE PRO BUDOUCÍ POUŽITÍ.**

Pokud bude zařízení prodáno NEBO předáno jiné osobě, ujistěte se, zda je k němu přiložen návod na obsluhu.

### **Před prvním použitím**

- Před prvním připojením zařízení k elektrické síti nechte zařízení dvě hodiny v klidu, pokud bylo zařízení přepravováno ve vertikální poloze, nebo 24 hodin, pokud bylo zařízení přepravováno ve vodorovné poloze, aby chladicí plyn proudil zpět do kompresoru. Nerespektování tohoto upozornění může poškodit kompresor.

### **Zamýšlené použití**

- Tento spotřebič je určen jen na použití v domácnosti.
- Tento spotřebič ne je určen na použití v:
  - kuchyňských prostorách vyhrazených pro personál v obchodech, kancelářích a jiných profesionálních prostředích;
  - na farmách a využití hosty hotelů, motelů a jiných prostředí obytného typu;
  - v prostředí typu nocleh se snídaní;
  - na catering a jiné podobné ne maloobchodní využití.

- S potřebič je vhodný na chlazení, uchovávání čerstvých produktů, mrazení a skladování mražených potravin a výrobu kostek ledu.
- Z bezpečnostních důvodů neupravujte ani se nepokoušejte upravovat vlastnosti tohoto zařízení. Představovalo by to pro vás nebezpečí.

## **Bezpečnost dětí**

- Obalové materiály (balící papír, polystyren) mohou být pro děti nebezpečné.  
Hrozí nebezpečí udušení! Nenechávejte obalové materiály v dosahu dětí!
- Toto zařízení mohou používat děti ve věku nejméně 8 let a osoby se sníženými fyzickými, smyslovými nebo duševními schopnostmi nebo bez zkušeností nebo znalostí, pokud jsou pod řádným dohledem nebo pokud jim byly poskytnuty pokyny týkající se bezpečného používání zařízení a pochopily s tím související rizika. Děti by si se zařízením neměly hrát. Čištění a uživatelskou údržbu nesmí provádět děti bez dozoru.

## **Napájecí kabel**

- Před připojením spotřebiče se ujistěte, zda napětí v domácí síti vašeho spotřebiče odpovídá napětí uvedenému na typovém štítku spotřebiče.
- Tento spotřebič je vybaven uzemňovací zástrčkou. Musí být připojen do elektrické zásuvky s uzemněním, správně nainstalován a připojen k elektrické síti v souladu s platnými normami.

- Dbejte na to, aby se napájecí kabel nemohl přiskřípnout nebo přivřít, zejména u zástrček, elektrických zásuvek a v místě připojení ke spotřebiči.
- Při odpojování kabelu ho vždy tahejte za zástrčku, netahejte za samotný kabel.
- Pokud je napájecí kabel poškozen, musí jej vyměnit váš prodejce, jeho poprodejní servis nebo podobně kvalifikovaná osoba, aby se předešlo nebezpečí.
- Nepoužívejte prodlužovací kabel.
- Síťová zástrčka musí zůstat přístupná nebo musí být v pevné elektroinstalaci nainstalován vypínač v souladu s pravidly instalace, aby bylo možné za každých okolností odpojit zařízení od napájecí sítě.
- Nikdy nevytahujte zástrčku mokřými rukama, aby nedošlo k úrazu elektrickým proudem.

## **Každodenní používání**

- Před čištěním nebo údržbou spotřebiče vždy vytáhněte zástrčku z elektrické zásuvky.
- VAROVÁNÍ: Udržujte větrací otvory v krytu spotřebiče nebo v rámu bez jakýchkoli překážek.
- VAROVÁNÍ: Na urychlení procesu odmrazování nepoužívejte mechanická zařízení nebo jiné prostředky, než jsou ty, které doporučuje výrobce.
- VAROVÁNÍ: Uvnitř prostoru pro uchovávání potravin nepoužívejte elektrické spotřebiče (například elektrické výrobníky zmrzliny, mixéry atd.), pokud nejsou typem doporučeným výrobcem.

- **VAROVÁNÍ:** Nádoby obsahující hořlavé plyny nebo kapaliny mohou při nízkých teplotách propouštět tyto plyny nebo kapaliny. Představují nebezpečí výbuchu! Neskladujte ve spotřebiči žádné nádoby obsahující hořlavé materiály, jako jsou rozprašovače, hasicí přístroje, inkoustové kazety atp.
- Láhve a plechovky by se neměly vkládat do mrazicího prostoru. Při zamrznutí obsahu mohou prasknout a sycené nápoje mohou dokonce explodovat! V mrazícím prostoru nikdy neskladujte limonády, džusy, piva, šumivá vína atp.
- Nedávejte si zmrzlinu nebo kostky ledu do úst ihned po jejich vyjmutí z mrazicího prostoru. Velmi studený led vám může přimrznout na rtech nebo jazyce a zranit vás.
- Nedotýkejte se mrazících povrchů a mražených výrobků mokřými rukama a nekonzumujte některé výrobky, jako jsou nanuky, hned po jejich vyjmutí ze spotřebiče; velmi nízká teplota, při které se nacházejí, může způsobit popáleniny kůže.
- Rozmražený výrobek by se nikdy neměl znovu zmrazovat (pokud nebyl mezitím tepelně zpracován).
- Na zařízení nepokládejte těžké předměty.
- Všechny informace týkající se čištění a údržby tohoto spotřebiče naleznete na konci poskytnutého návodu k obsluze.

## **Chladivo**

- Chladicí okruh využívá zemního plynu (R600a), který je velmi šetrný k životnímu prostředí, no navzdory tomu je hořlavý.

- Během přepravy a instalace vašeho spotřebiče se ujistěte, zda nebyl poškozen žádný z komponent chladicího okruhu.
- Pokud je chladicí okruh poškozený:
  - Udržujte zařízení mimo dosahu otevřeného ohně a zdrojů vznícení;
  - Zajistěte dobré větrání místnosti, v které je zařízení umístěno.
- VAROVÁNÍ: Nepoškozujte chladicí okruh.

## **Přeprava spotřebiče**

- Pozor, při nesprávné přepravě spotřebiče hrozí nebezpečí poranění nebo poškození.
- Při přemísťování je třeba spotřebič zabalit a znehybnit. Dodržujte pravidla přepravy uvedeno na obalu. Neumísťujte spotřebič vodorovně nebo pod úhlem větším než 45°.
- Při přemísťování nebo přepravě nejprve vyjměte ze spotřebiče všechny odnímatelné části (police, příslušenství, zásuvky na zeleninu atd.) nebo je v něm znehybněte.

## **V případě poruchy**

- Pokud spotřebič nepracuje správně, přečtěte si nejprve část „ODSTRANĚNÍ MOŽNÝCH PROBLÉMŮ“ na konci návodu na obsluhu. Pokud jsou tyto informace nedostatečné, nepokoušejte se sami o další opravy.
- Opravy prováděné nezkušenými osobami mohou způsobit vážně zranění nebo poruchy. Kontaktujte servisní středisko vašeho prodejce.

## Likvidace spotřebiče

- Při likvidaci vašeho spotřebiče jej zlikvidujte v autorizovaném recyklačním středisku. Nevystavujte spotřebič plamenům.
- Před likvidací prosím znefunkčňte spotřebič. Odpojte a odřízněte napájecí kabel, zlomte nebo odstraňte pružinu dvířek a případně šrouby dvířek. Zajistíte tak, že děti nebo zvířata se při hře nemohou zamknout do spotřebiče (hrozí udušení!) nebo se jinak ohrozit.

**VAROVÁNÍ:** Během umístování spotřebiče se ujistěte, zda napájecí kabel není skřípnutý nebo poškozený.

**VAROVÁNÍ:** Na zadní stranu spotřebiče neumísťujte více zásuvek ani přenosné napájecí zdroje.

Děti ve věku od 3 do 8 let mohou plnit a vybírat položky z chladicího spotřebiče.

Aby jste předešli kontaminaci potravin, dodržujte následující pokyny:

- Dlouhodobé otevření dvířek může vést k výraznému zvýšení teploty v prostorách spotřebiče.
- Pravidelně čistěte povrchy, které mohou přijít do kontaktu s potravinami a přístupné odtokové systémy.
- Syrové maso a ryby skladujte ve vhodných nádobách v chladícím prostoru, aby se navzájem nedotýkaly a nekapali na jiné potraviny.
- Dvuhvězdičkové prostory na zmrazené potraviny jsou vhodné pro skladování mražených potravin, skladování nebo výrobu zmrzliny a na výrobu kostek ledu.
- Prostory s jednou, dvěma a třemi hvězdičkami ne jsou vhodné ke zmrazování čerstvých potravin.

- Pokud chladicí spotřebič necháte delší dobu prázdný, vypněte jej, odmrazte, vyčistěte, vysušte a nechte dvířka otevřená, aby se ve uvnitř spotřebiče netvořily plísň.

**VAROVÁNÍ:** Při umístování spotřebiče se ujistěte, zda napájecí kabel není poškozen.

**VAROVÁNÍ:** Nepřipojujte spotřebič k vícenásobné zásuvce. Umístěte spotřebič ke zdi ve vzdálenosti větší nebo rovnající se 100 mm.

Výměnu LED světla v případě poruchy může provést pouze autorizovaný technik.

Doporučená doba skladování zmrazených potravin v mrazicím oddíle. Tyto doby se liší v závislosti na typu potravin. Potravin, které zmrazíte, můžete skladovat po dobu 1 měsíce (minimálně při teplotě -18 °C).

Potravin	Doba skladování
Slanina, dušené maso, mléko	1 měsíc
Chleba, zmrzlina, uzeniny, připravení korýši a měkkýši, tučné ryby	2 měsíce
Libové ryby, korýši a měkkýši, pizza, koláčky, a muffiny	3 měsíce
Šunka, koláče, sušenky, hovězí a jehněčí kotlety, kousky drůbeže	4 měsíce
Máslo, blanšírovaná zelenina, celá vejce a žloutky, vaření raci, mleté maso (syrové), vepřové maso (syrové)	6 měsíců
Ovoce (sušené, nebo nakládané), vaječné bílky, hovězí maso (syrové), celé kuře, jehněčí maso (syrové), ovocné koláče.	12 měsíců



Nikdy nezapomeňte:

Pokud zmrazujete čerstvé potraviny s datem spotřeby, musíte je zmrazit před uplynutím tohoto data. Zkontrolujte, zda potraviny již nebyly zmrazeny.

Po rozmrazení by se potraviny měly konzumovat rychle. Doporučená doba skladování v chladicím prostoru:

- Aby se zabránilo zkažení potravin v důsledku přenosu zárodků: Skladujte nezabalené živočišné a rostlinné produkty odděleně v zásuvkách. To platí i pro různé druhy masa.
- Pokud musí být potraviny z důvodu nedostatku místa uloženy pohromadě, zabalte je.
- Ovoce a zeleninu nikdy neskladujte v přihrádce s masem nebo rybami.

Potraviny	Doba skladování
Máslo	90 dnů
Tvrdý sýr	110 dnů
Mléko	7 dnů
Uzeniny, studené řezy	9 dnů
Maso	7 dnů



Vhodné pro potraviny



## **Nebezpečí; nebezpečí požáru / hořlavé materiály**

Chladícím plynem obsaženým v okruhu tohoto spotřebiče je isobutan (R600a), je to ekologický a přírodní plyn, avšak hořlavý. Při přepravě a instalaci spotřebiče dávejte pozor, aby jste nepoškodili žádnou část chladicího okruhu.

**VAROVÁNÍ:** Během umístování spotřebiče se ujistěte, zda napájecí kabel není přiskřípnutý nebo poškozený.

**VAROVÁNÍ:** Na zadní stranu spotřebiče neumísťujte více zásuvek ani přenosné napájecí zdroje.



**Informace o významu označení shody**

Označení znamená, že výrobek splňuje hlavní požadavky evropských směrnic: 2014/35/EU (nízké napětí), 2014/30/EU (elektromagnetická kompatibilita), 2011/65/EU (omezení používání určitých látek v elektronických zařízeních).

# POPIS JEDNOTLIVÝCH ČÁSTÍ PRODUKTU

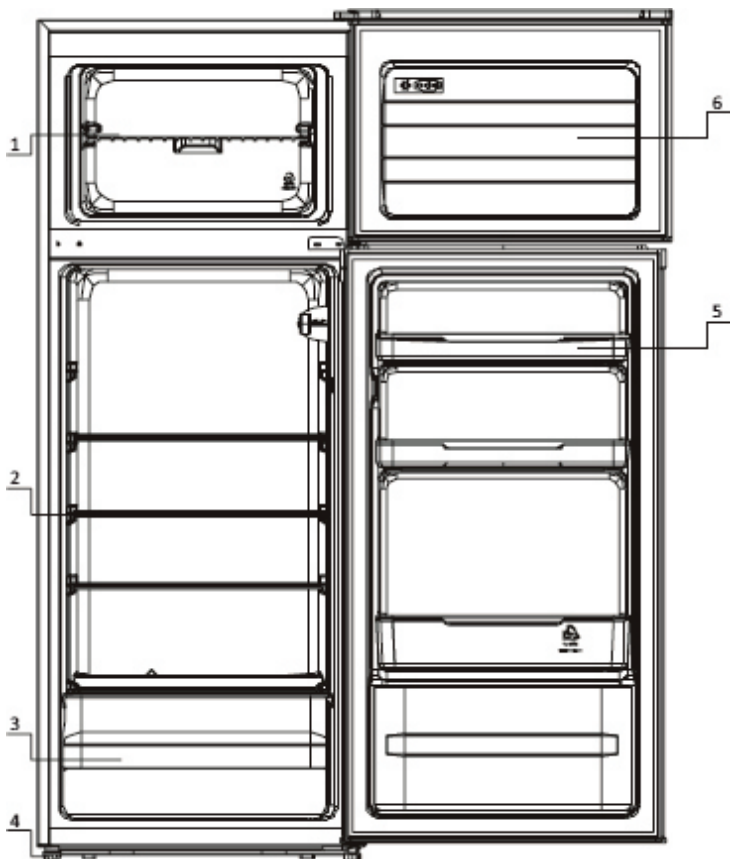

1. Mřížovaná police
2. Skleněné police
3. Zásuvka na ovoce a zeleninu
4. Nastavitelné nožičky
5. Regály ve dvířkách
6. Dvířka mrazícího prostoru

\* Tato zásuvka by se měla používat pouze na výrobu kostek ledu nebo na skladování na několik dní.

# VYBALENÍ SPOTŘEBIČE

Odstraňte přepravní obal.

Zkontrolujte, zda se spotřebič během přepravy nepoškodil. V žádném případě nepřipojujte poškozený spotřebič! Pokud je spotřebič poškozený, kontaktujte svého prodejce.

Odstraňte všechny pásky a balicí materiál zevnitř i zvenčí spotřebiče. Vyberte příslušenství (zásobník na kostky ledu, držák na láhve...) případně dodané se spotřebičem.

## **PŘED PRVNÍM POUŽITÍM**

Vyčistěte vnitřní prostor spotřebiče a dodané příslušenství vlažnou vodou, do které jste přidali trochu bílého octa. Nepoužívejte mýdlo ani saponát, protože zápach může přetrvávat. Po vyčištění spotřebič úplně vysušte.

Na odstranění zbytků lepidla na vnější straně spotřebiče můžete použít technický benzín.

**Při čištění spotřebič vždy vypněte a vytáhněte z elektrické zásuvky, případně vyjměte pojistky nebo vypněte jistič.**

## SPOTŘEBIČ

### **MÍSTO INSTALACE**

- Umístěte ledničku s mrazákem na stabilní a rovný povrch. Váš spotřebič bude těžký po naplnění potravinami: proto musí být umístěn na pevné a odolné podlaze.
- Spotřebič musí být instalován v suché a dobře větrané místnosti při pokojové teplotě.  
Kolem spotřebiče ponechte prostor alespoň 10 cm.
- Spotřebič by neměl být vystaven přímému slunečnímu záření.
- Spotřebič by neměl být vystaven dešti.
- Spotřebič nesmí být instalován vedle radiátoru, sporáku nebo jiného zdroje tepla.
- Spotřebu energie a účinný provoz spotřebiče ovlivňuje teplota okolí.
- Spotřebič musí být instalován tak, aby elektrická zásuvka zůstala přístupná.
- Po instalaci se ujistěte, zda spotřebič nestojí na napájecím kabelu.
- **Před prvním připojením spotřebiče k elektrické zásuvce ho nechte stát 2 hodiny, pokud byl spotřebič přepravován ve vertikální poloze, nebo 24 hodin, pokud byl spotřebič přepravován ve vodorovné poloze, aby se umožnilo chladicímu plynu vtéct zpět do kompresoru. Nerespektování tohoto opatření může poškodit kompresor.**

## KLIMATICKÁ TŘÍDA

**Spotřebič instalujte jen na místo, kde okolní teplota odpovídá klimatické třídě, pro kterou byl navržen (viz tabulka níže).**

Klimatickou třídu najdete na typovém štítku umístěném na vnější straně spotřebiče.

Níže uvedená tabulka uvádí vhodnou teplotu okolí pro každou klimatickou třídu:

Klimatická třída	Okolní teplota
NS	od +10 do +32 °C
N/ST	od +16 do +32 °C
ST	od +16 do +38 °C
T	od +16 do +43 °C

**Váš spotřebič má klimatickou třídu „N/ST“. Pod nebo nad uvedenými hodnotami teploty okolí může být výkon vašeho spotřebiče ovlivněn s rizikem zkažení potravin.**

## DOSTATEČNÉ VĚTRÁNÍ

Aby váš spotřebič fungoval správně, zajistěte, aby kolem spotřebiče mohl volně cirkulovat vzduch. Nechte prosím volný prostor alespoň 30 cm nad spotřebičem, 10 cm za spotřebičem a 10 cm na každé straně (viz obrázek níže). Nezapomeňte také ponechat dostatek místa na otevírání dvířek (viz si obrázek níže).

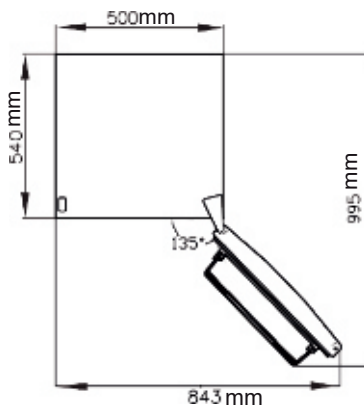
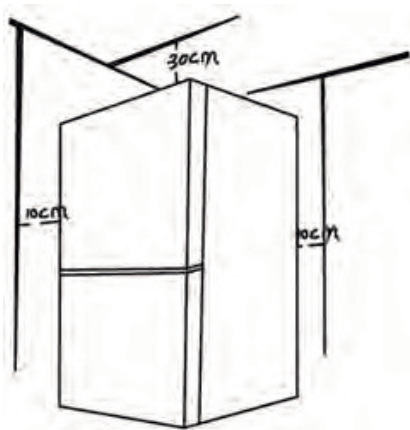

## VYROVNÁNÍ SPOTŘEBIČE

Pro provoz bez vibrací musí být spotřebič vyrovnaný. Za tímto účelem nastavte dvě nastavitelné přední nožičky tak, aby byl spotřebič správně vyvážen.

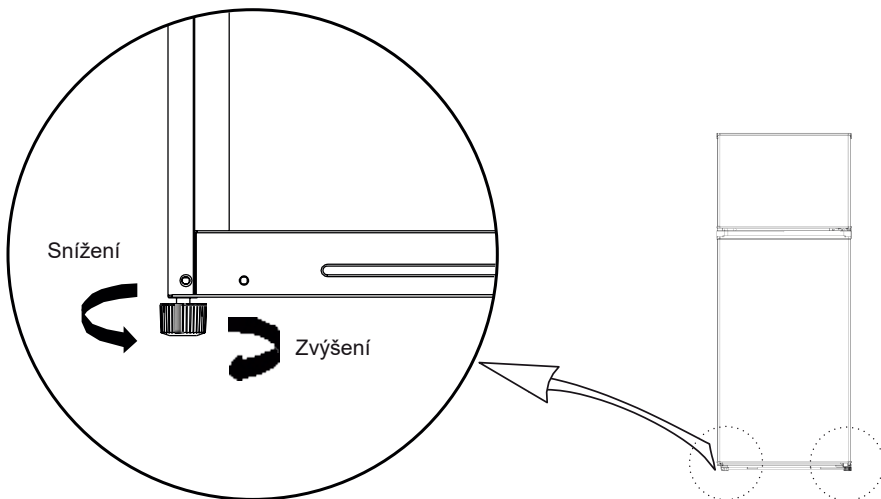

## ZMĚNA SMĚRU OTEVÍRÁNÍ DVÍŘEK SPOTŘEBIČE

V případě potřeby můžete změnit směr otevírání dvířek vaší kombinované chladničky.

- Pokud chcete provést tuto úpravu, odstraňte všechny regály na dvířkách a poté postupujte podle níže uvedených kroků.
- Vezměte imbusový klíč, křížový a plochý šroubovák.
- Na provedení této změny jsou potřebné 2 osoby. V případě potřeby můžete kontaktovat kvalifikovaného odborníka.

**UPOZORNĚNÍ:** Při změně směru otevírání dvířek odpojte spotřebič z elektrické zásuvky.

1. Odstraňte kryt pravého horního závěsu.

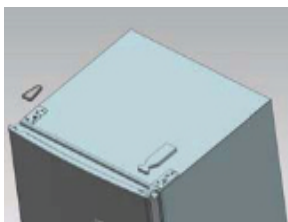
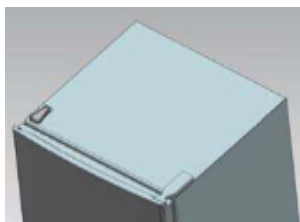

2. Demontujte šrouby připevněné k hornímu závěsu pomocí křížového šroubováku.

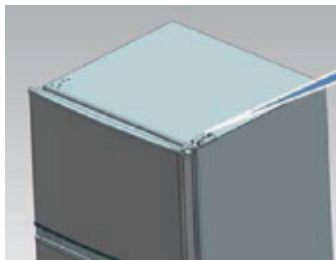

3. A. Demontujte lištu s objímkou. Demontujte podložku, pak vyberte čep na druhé straně a upevněte.

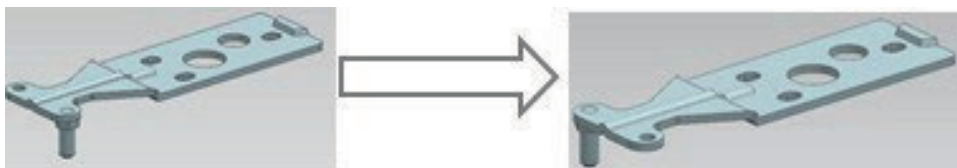

- B. Sundejte horní dvířka, pak demontujte doraz dvířek a umístěte ho na opačnou stranu.

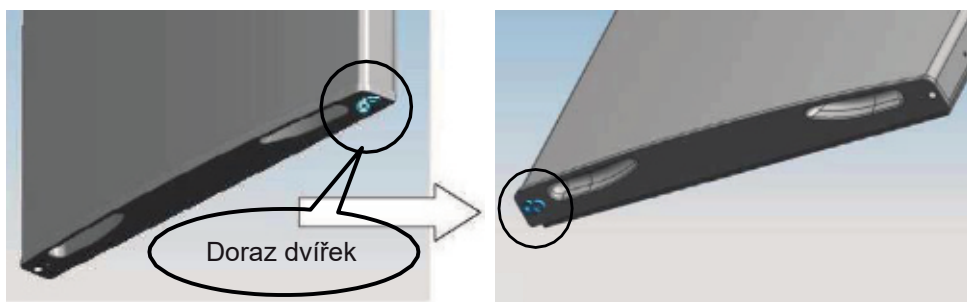

8. Demontujte šrouby připevněné k spodnímu závěsu pomocí křížového šroubováku.

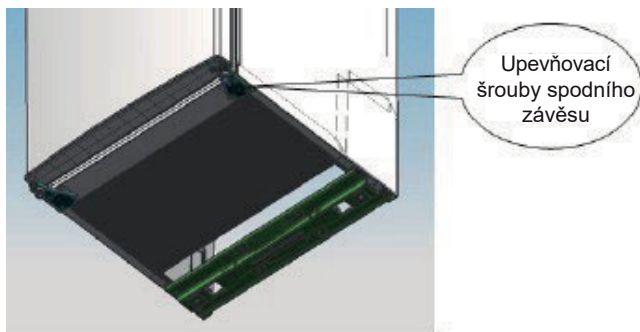

**Upozornění:** Opatrně nakloňte chladničku s mrazákem.

5. A. Změňte spodní dvířka a doraz dvířek.

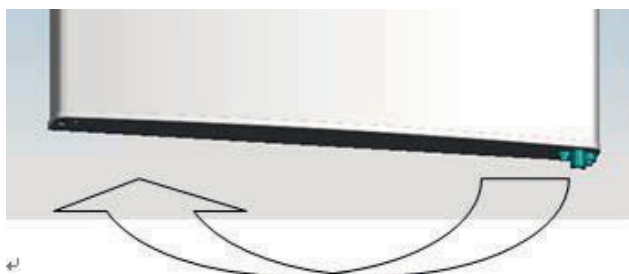

- B. Vyměňte nastavitelnou nožičku a umístěte ji na opačnou stranu.

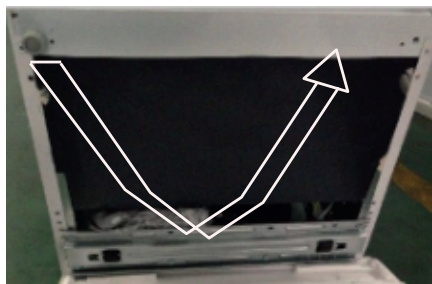



6. A. Vyměňte spodní závěs pro spodní dvířka.  
B. Spodní závěs zajistěte šrouby na opačné straně.



7. A. Demontujte plastové objímky a prostřední závěs a odložte je na pozdější použití.  
B. Vložte dvířka na spodní závěs, přišroubujte prostřední závěs na opačné straně.  
C. Na opačnou stranu nasadte plastové krytky.

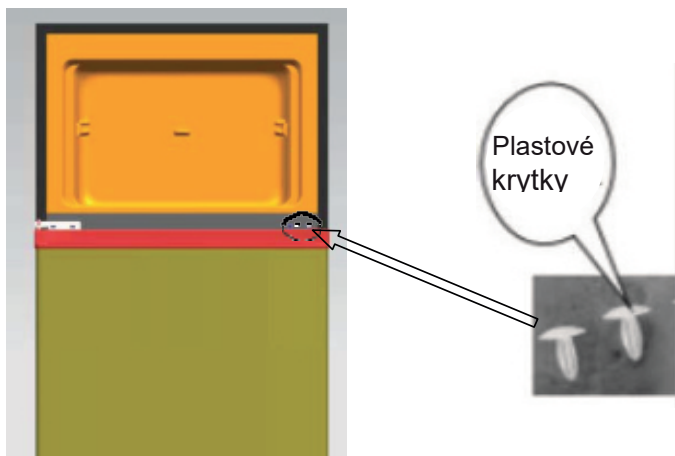

8. Vraťte horní dvířka zpět a nasadte horní závěs.

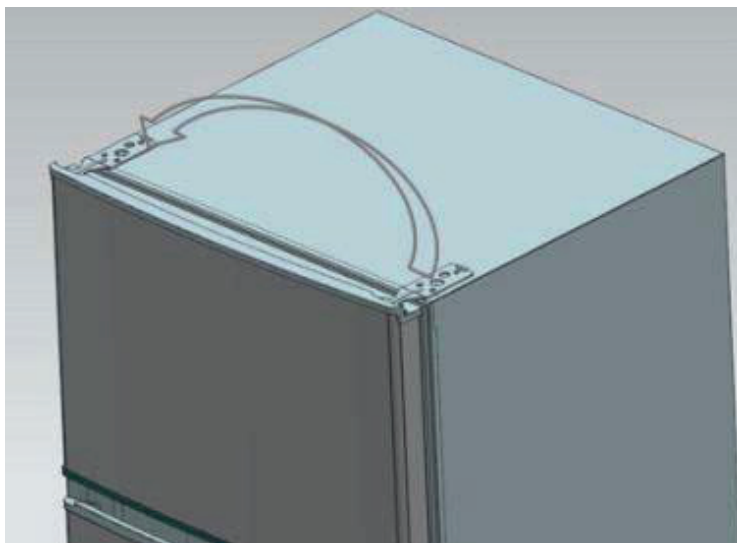

9. Nastavte dvířka nahoru do pravé polohy, připevněte horní závěs.



10. Nainstalujte matici s objímkami.

11. Upravte dvířka tak, aby byla zajištěna rovina so skříňkou spotřebiče.



## **POUŽÍVÁNÍ SPOTŘEBIČE**

### **NASTAVENÍ TEPLoty**

Spotřebič je vybaven otočným termostatem, který Vám pomůže nastavit teplotu v chladničce / mrazničce.

Poloha „ON“ - zapnutí spotřebiče

Poloha „OFF“ - vypnutí spotřebiče

Poloha „MIN“ - nejteplejší nastavení teploty

Poloha „MED“ nebo „MID“ - normální nastavení teploty (doporučené nastavení teploty)

Poloha „MAX“ - nejchladnější nastavení teploty

Při vysokých okolních teplotách, např. v horkých letních dnech může nastat situace, kdy bude nutné nastavit polohu termostatu na „MAX“. To může způsobit nepřetržitý chod kompresoru, aby se uvnitř spotřebiče udržela co nejnižší teplota.

Při prvním nastavení teploty, nastavte knoflík termostatu do polohy „MED“. Před prvním vložením potravin do spotřebiče ponechte spotřebič v chodu nějaký čas, aby se stihl prostor v chladničce a mrazničce dostatečně vychladit. Před přidáním potravin je nejlepší počkat 24 hodin. Pomocí knoflíku termostatu upravujete teplotu v chladničce/mrazničce.

Pokud je knoflík termostatu v poloze „OFF“, spotřebič bude vypnutý.

# POUŽÍVÁNÍ SPOTŘEBIČE

## CHLADICÍ PROSTOR

### INDIKÁTOR TEPLoty

Na pomoc se správným nastavením vašeho spotřebiče, je chladnička vybavena indikátorem teploty (umístěným v nejchladnější zóně a označeným piktogramem oproti).



Pro dobré uchování potravin ve vaší chladničce a zejména v nejchladnější zóně se ujistěte, zda se na indikátoru teploty zobrazuje „OK“.

Nesprávné nastavení

Správné nastavení

Pokud se „OK“ nezobrazí, průměrná teplota oblasti je velmi vysoká. Nastavte termostat na vyšší hodnotu.

Při každé úpravě termostatu počkejte na ustálení teploty uvnitř spotřebiče a teprve potom pokračujte v případě potřeby, je-li zapotřebí nové nastavení.



Polohu termostatu měňte jen postupně a před provedením nové kontroly počkejte alespoň 12 hodin a proveďte možnou změnu.

**Poznámka:** Po doplnění čerstvých potravin do spotřebiče nebo po opakovaném otevření (nebo delším otevření) dvířek je normální, že nápis „OK“ nezobrazí žádný indikátor teploty; před opětovným nastavením termostatu počkejte alespoň 12 hodin.

Pokud je výparník chladicího prostoru (na spodní straně spotřebiče) abnormálně pokryt námrazou (velmi naplněný spotřebič, vysoká okolní teplota, termostat ve vysoké poloze, časté otevírání dvířek spotřebiče), postupně nastavte ovladač termostatu do nižší polohy, dokud se nespustí vypnutí kompresoru.

# MRAZÍCÍ PROSTOR

## UCHOVÁVÁNÍ POTRAVIN V MRAZÍCÍM PROSTORU

- Váš spotřebič má standardní symbol „4 hvězdičky“ , co znamená, že vám umožňuje uchovávat mražené potraviny, zmrazovat čerstvé produkty a vyrábět kostky ledu.
- Zásuvka (položka 6 na popisném schématu spotřebiče) má „2 hvězdičky“ . Měla by se používat pouze na výrobu kostek ledu nebo pokrmy na několik dní.

Připomínky:

Typ spotřebiče	Teploty v nejchladnějším prostoru	Trvání skladování potravin
Žádná hvězdička	Mrazící prostor: 0 °C	Kostky ledu
*	Mrazící prostor: -6 °C	Kostky ledu Krátké skladování mražených potravin: 3 až 4 dny*
**	Mrazící prostor: -12 °C	Kostky ledu Průměrné skladování mražených potravin: 1 až 4 týdny*
***	Mrazící prostor: -18 °C	Kostky ledu Dlouhé skladování mražených potravin: 3 měsíce až 12 měsíců
****	Mrazící prostor: -18 °C až -24 °C	Kostky ledu Dlouhé skladování mražených potravin: 3 měsíce až 12 měsíců Možné zmrazení čerstvých produktů

*(\*) Trvanlivost závisí od druhu potravin; podívejte si pokyny od výrobce na krabičce s potravinami.*

Množství potravin na zmrazení by nemělo přesáhnout množství uvedené na typovém štítku. Pokud je množství, které se má zmrazit, větší jak tato hodnota, je vždy možné provést zmrazování v několika fázích.

## Význam označení\* mrazniček

- Mrazničky s 1 (\*), 2 (\*\*) a 3 hvězdičkami (\*\*\*) nejsou vhodné pro zmrazování čerstvých potravin.
- Mrazničky s 2 hvězdičkami (\*\*) a 3 hvězdičkami (\*\*\*) jsou vhodné pro skladování zmrazených (předmražených) potravin a zmrzliny nebo pro výrobu zmrzliny a ledových kostek.

PROSTOR SPOTŘEBIČE	HVĚZDIČKY (*)	CÍLOVÁ TEPLOTA SKLADOVÁNÍ	VHODNÉ POTRAVINY
MRAZÍČÍ PROSTOR	(***)*	≤ -18 °C	<ul style="list-style-type: none"> <li>▶ Vhodné pro mořské plody (ryby, krevety, měkkýši) sladkovodní a masové výrobky.</li> <li>▶ Doporučená doba skladování: <b>3 měsíce</b></li> <li>• <b>Vhodné</b> na mrazení <b>čerstvých</b> potravin.</li> </ul>
MRAZÍČÍ PROSTOR	***	≤ -18 °C	<ul style="list-style-type: none"> <li>▶ Vhodné pro mořské plody (ryby, krevety, měkkýši) sladkovodní a masové výrobky.</li> <li>▶ Doporučená doba skladování: <b>3 měsíce</b></li> <li>• <b>Nevhodné</b> na mrazení <b>čerstvých</b> potravin.</li> </ul>
MRAZÍČÍ PROSTOR	**	≤ -12 °C	<ul style="list-style-type: none"> <li>▶ Vhodné pro mořské plody (ryby, krevety, měkkýši) sladkovodní a masové výrobky.</li> <li>▶ Doporučená doba skladování: <b>2 měsíce</b></li> <li>• <b>Nevhodné</b> na mrazení <b>čerstvých</b> potravin.</li> </ul>
MRAZÍČÍ PROSTOR	*	≤ -6 °C	<ul style="list-style-type: none"> <li>▶ Vhodné pro mořské plody (ryby, krevety, měkkýši) sladkovodní a masové výrobky.</li> <li>▶ Doporučená doba skladování: <b>1 měsíc</b></li> <li>• <b>Nevhodné</b> na mrazení <b>čerstvých</b> potravin.</li> </ul>
0* PROSTOR	-	-6 °C - 0 °C	<ul style="list-style-type: none"> <li>▶ Vhodné pro čerstvé masové výrobky (vepřové, hovězí, kuřecí atd.) a pro potraviny určené ke spotřebě, nebo zpracování v tentýž den, nebo následující tři dny po uskladnění (max.).</li> <li>• <b>Nevhodné</b> pro zmrazování <b>čerstvých</b> potravin <b>ani</b> pro skladování zmrazených potravin</li> </ul>

## ZMRAZOVÁNÍ ČERSTVÝCH PRODUKTŮ

- Prémiové produkty zmrazujte až po vyčištění a přípravě, pokud je to potřebné.
- Tepelně upraveno pokrmy nechte před vložením do mrazícího prostoru vychladnout na pokojovou teplotu.
- Všechny produkty určené k mražení musí být zabaleny do polyethylenových sáčků, „speciálních mrazících“ hliníkových obalů nebo plastových krabic. Tyto obaly musí být vzduchotěsné.
- Každé balení musí být přiměřené důležitosti rodinné spotřeby, aby se dalo použít najednou. Malé balení umožňují dosáhnout rychlé a rovnoměrné zmrazení.
- Připomínáme, že rozmražený výrobek je potřebné co nejdříve spotřebovat a nikdy jej znovu nezmrazit, pokud nebyl mezitím tepelně zpracován.

**VAROVÁNÍ:** Láhve a plechovky by se neměly vkládat do mrazícího prostoru. Při zamrznutí obsahu mohou prasknout a syčené nápoje mohou dokonce explodovat! V mrazícím prostoru nikdy neskladujte limonády, džusy, piva, šumivá vína atp.

**VAROVÁNÍ:** Nedávejte si zmrzlinu nebo kostky ledu do úst ihned po je vyjmutí z mrazícího prostoru. Velmi studený led vám může přimrznout na rtech nebo jazyce a zranit vás.

**VAROVÁNÍ:** Nedotýkejte se zmrazených potravin mokřými rukama. Mráz by mohl přilepit vaše ruce k jídlu.

**VAROVÁNÍ:** V chladícím a/nebo mrazícím prostoru nepoužívejte elektrické spotřebiče (například elektrické výrobničky zmrzliny, mixéry atd.).

**VAROVÁNÍ:** Mrazící prostor spotřebiče nemusí fungovat správně (hrozí riziko rozmrazení obsahu nebo velmi vysoká teplota v mrazícím prostoru), je-li spotřebič na delší dobu umístěn při teplotě okolí nižší, na jakou je spotřebič navržen.

## VÝROBA KOSTEK LEDU

- Na výrobu kostek ledu nalijte studenou vodu do formy na kostky ledu do tří čtvrtin její výšky a vložte ji do mrazícího prostoru na více než 2 hodiny.
- Na vyjmutí kostek ledu jemně otočte formu nebo ji na několik vteřin vložte pod tekoucí vodu.

# ČIŠTĚNÍ A ÚDRŽBA

**Před čištěním nebo rozmrazováním odpojte spotřebič od elektrické zásuvky.**

**Doporučujeme pravidelně čistit a dezinfikovat váš spotřebič.**

## **ROZMRAZOVÁNÍ**

Doporučujeme vám, aby jste přistoupili k této operaci, když je spotřebič málo naplněný.

Na rozmrazování spotřebiče:

- Čerstvé a zmrazené potraviny zabalte do mrazících obalů a uchovávejte je v chladu.
- Nechte obě dvířka otevřená a utěrku, na zachytávání vody z topící se námrazy.
- Na urychlení procesu odmrazování můžete do obou vnitřních prostor umístit nádoby s horkou vodou a v tomto případě zavřít dvířka.
- K rozmrazování můžete použít škrabku (není součástí příslušenství) nebo jakýkoli plastové nádoby, ale nikdy ne kovový nástroj, ani rozmrazovací přípravek, ani elektrické zařízení, jako je vysoušeč vlasů, parní čistič atp.
- Po dokončení rozmrazování vytřete vodu houbou a spotřebič vyčistěte.

Mrazící prostor se musí odmrazovat vždy, když vrstva námrazy dosáhne tloušťku přibližně 4 mm. V každém případě musíte spotřebič alespoň jednou ročně odmrazit.

## **ROZMRAZOVÁNÍ CHLADÍČÍHO PROSTORU**

Proces rozmrazování spotřebiče se spustí automaticky vždy, když se kompresor zastaví.

Rozmražená voda je automaticky nasměrována do odtokového otvoru, odkud stéká do misky umístěné na kompresoru za spotřebičem, dokud se odpaří.

Ujistěte se, zda odtokový otvor spotřebiče, který se nachází za spotřebičem, zůstává po celou dobu volný.

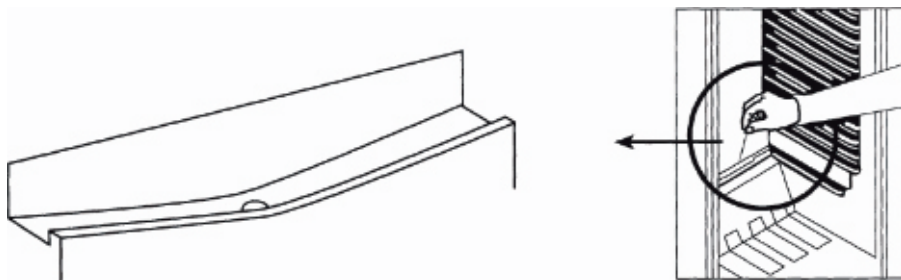



## VÝMĚNA ŽÁROVKY

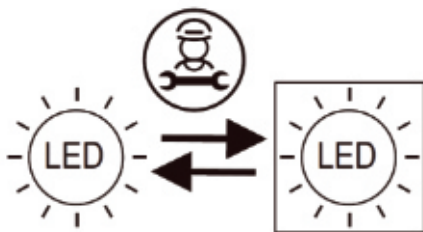

Výměnu světelného zdroje v tomto výrobku smí provádět pouze odborník. Za tímto účelem se obraťte na kvalifikovaného technika nebo na servisní oddělení výrobce.

# ODSTRANĚNÍ MOŽNÝCH PROBLÉMŮ

## ODSTRANĚNÍ PORUCH

Porucha může být způsobena menším problémem, který můžete vyřešit svépomocí pomocí pokynů v následující tabulce. Před zavoláním technika proveďte následující kontroly.

Problémy	Možné příčiny	Řešení
Spotřebič nefunguje.	Termostat je v poloze „OFF (Vypnuto)“.	Otočte ovladač termostatu do polohy „MAX“.
	Zástrčka ne je zasunutá nebo je zasunutá nesprávně.	Připojte zástrčku do elektrické sítě.
	Pojistka je vypálená nebo je vadná.	Zkontrolujte pojistku a v případě potřeby ji vyměňte.
	Elektrická zásuvka je vadná.	Opravy elektrické sítě musí provádět elektrikář.
Nefunguje vnitřní osvětlení spotřebiče.	Spotřebič ne je připojen do elektrické sítě nebo je poškozena žárovka.	V případě potřeby žárovku vyměňte (viz kapitola „Výměna žárovky“)
Ve spotřebiči jsou nepříjemné pachy.	Zapáchající pokrmy (Např. sýr) by měly být dobře zabaleno. Zkontrolujte, zda ve spotřebiči nejsou žádné potraviny, jejichž trvanlivost vypršela. Pokud ano, vyhodte je. Vyčistěte vnitřní prostor spotřebiče vodou, do které byl přidán bílý ocet. Potom opláchněte vnitřní prostor čistou vodou.	
Kompresor běží nepřetržitě.	To je normální v letním období, když je okolní teplota vysoká. Nedoporučuje se mít ve spotřebiči příliš mnoho potravin nebo vkládat do spotřebiče nevychladlé potraviny. Neotevírejte dvířka spotřebiče příliš často.	
Neobvyklé zvuky ze spotřebiče.	Spotřebič nestojí rovně.	Nastavte nožičky spotřebiče.
	Spotřebič se dotýká stěny nebo jiných předmětů.	Spotřebič mírně odtáhněte.
	Některé zvuky jsou charakteristické pro chladicí spotřebiče.	Podívejte se na část „Zvuky doprovázející provoz“.

<b>Problémy</b>	<b>Možné příčiny</b>	<b>Řešení</b>
Těsnění dvířek netěsní dobře.	Těsnění dvířek jsou znečištěné.	Očistěte je vodou a měkkou houbou.
	Možná jste právě změnili směr otevírání dvířek spotřebiče.	Opatrně zahřejte netěsné části těsnění pomocí vysoušeče vlasů (nastaveného na studený vzduch). Zároveň manuálně opravte polohu těsnění.
Spotřebič dostatečně nechladí. Pokrm je velmi teplý.	Teplota je nastavena nesprávně.	Viz část „Nastavení teploty“.
	Dvířka spotřebiče zůstaly otevřené delší dobu.	Neotevírejte dvířka spotřebiče na déle, jak je třeba.
	Za posledních 24 hodin bylo do spotřebiče vloženo velké množství potravin.	Dočasně nastavte termostat na nižší teplotu. Zabraňte přetížení vnitřního prostoru spotřebiče.
	Spotřebič je umístěn v blízkosti zdroje tepla.	Podívejte si prosím část „Místo instalace“.
Kompresor se nespustí ihned po změně nastavení teploty.	Je to normálně, nejde o poruchu.	Kompresor se po chvíli spustí.
Na dně spotřebiče nebo na policích je voda.	Odtokový otvor rozmražené vody je ucpaný.	Podívejte se na část „Čištění a údržba“.

Pokud vám položky v této tabulce nepomohou vyřešit váš konkrétní problém, nepokoušejte se opravit zařízení svépomocí; kontaktujte servisní středisko vašeho prodejce.

**DŮLEŽITÉ:** Opravy vašeho spotřebiče by měli provádět pouze kvalifikovaní servisní technici. Špatně provedené opravy mohou vést k nebezpečí pro uživatele a nevztahuje se na ně záruka.

## V PŘÍPADĚ DLOUHODOBÉ NEPŘÍTOMNOSTI NEBO NEPOUŽÍVÁNÍ SPOTŘEBIČE

- Otočte termostat do polohy „OFF (Vypnuto)“.
- Spotřebič odpojte, vyprázdněte, rozmrazte a vyčistěte.
- Dvíčka nechte pootevřená, abyste zabránili tvorbě zápachu.

## V PŘÍPADĚ VÝPADKU ELEKTRICKÉHO PROUDU

- Pokud je selhání krátkodobé, neexistuje riziko zkažení pokrmu. Neotevírejte však dvíčka spotřebiče.
- Pokud má být výpadek dodávky elektrické energie dlouhodobější, přeložte mražené a hluboce zmražené produkty do jiného chladicího spotřebiče. Provozní autonomie vašeho spotřebiče je uvedena v odstavce „Informační dopis“. Toto trvání se výrazně zkracuje v závislosti na zatížení spotřebiče.
- Hned jak zpozorujete začátek rozmrazování, pokrm co nejrychleji zkonzumujte; syrové potraviny zmrazujte až po jejich tepelné úpravě.

## BĚŽNÉ PROVOZNÍ ZVUKY

Následující zvuky jsou charakteristické pro chladicí spotřebiče:

- **Cvakání:** Kompresor se zapíná nebo vypíná.
- **Předení:** Kompresor je v provozu, uslyšíte předení.
- **Bublání/prskání:** Chladivo proudí přes úzké trubky. I po vypnutí kompresoru jsou tyto zvuky ještě krátký čas slyšet.

# LIKVIDACE SPOTŘEBIČE



Toto logo umístěné na produktu znamená, že se jedná o zařízení, se kterým se manipuluje jak s odpadem v rámci směrnice 2012/19/EU ze dne 4. července 2012 o odpadu z elektrických a elektronických zařízení. (WEEE). To znamená, že tento výrobek musí být převzat do systému selektivního sběru v souladu s výše uvedenou evropskou směrnicí, aby jej bylo možné recyklovat nebo rozebrat, aby se snížil vliv na životní prostředí.

Nebezpečné látky obsažené v elektrických a elektronických zařízeních mohou mít potenciálně nebezpečné účinky na životní prostředí a lidské zdraví.

Po skončení životnosti tohoto zařízení se tedy nesmí likvidovat s netříděným komunálním odpadem. Systémy zhodnocování a sběru vám zpřístupňují místní úřady (střediska odpadu) a distributoři.

Toto zařízení se nesmí vyhazovat na veřejné cesty. Máte povinnost používat systémy selektivního sběru, které máte k dispozici.

## **TECHNICKÝ LIST ENERGETICKÉHO OZNAČENÍ SMĚRNICE: 2019/2016/EU**

Informační list produktu podle nařízení EU | 2019/2016 Energetické označování chladicích spotřebičů najdete pod URL nebo QR kódem uvedeným na energetickém štítku

RDD204W – URL: <https://eprel.ec.europa.eu/qr/1565515>

## **Vztah mezi energetickým štítkem 1060/2010/EU a novým energetickým štítkem 2019/2016/EU**

Současná značka 1060/2010/EU používá systém označování A+++/D, který se stal méně účinným. Smíšená škála etikety s mnoha „+“ už ne je přehledná a většina produktů je již dnes v prvních 2 až 3 třídách.

Proto Evropská unie zrevidovala a optimalizovala označení podle potřeb uživatelů. Nový energetický štítek 2019/2016/EU bude obsahovat pouze energetické třídy A až G. Úrovně tříd budou pravidelně aktualizovány.

# ZÁRUKA

Záruka se nevztahuje na opotřebitelné díly produktu, problémy nebo poškození vyplývající z:

1. poškození povrchu v důsledku běžného opotřebování výrobku;
2. chyb nebo poškození v důsledku kontaktu produktu s kapalinami a v důsledku koroze způsobené rží nebo přítomností hmyzu;
3. jakéhokoli incidentu, zneužití, nesprávného použití, neoprávněné úpravy, demontáže nebo opravy;
4. nesprávné údržby, používání v rozporu s pokyny k produktu nebo připojení k nesprávnému napětí;
5. použití jakéhokoli příslušenství, které nebylo dodáno nebo schváleno výrobcem.



Záruka bude neplatná, pokud bude odstraněn výrobní štítek s identifikačním a nebo sériovým číslem produktu.

## Informace o likvidaci opotřebovaného elektrického zařízení (soukromé domácnosti)

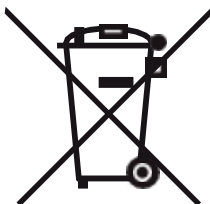

Tento symbol na produktech a/nebo na přiložených dokumentech znamená, že se při likvidaci nesmí elektrická a elektronická zařízení míchat s obecným domácím odpadem.

V zájmu správného obhospodařování, obnovy a recyklace odveďte prosím tyto produkty na určená sběrná místa, kde budou přijata bez poplatku. V některých zemích je možné tyto produkty vrátit přímo místnímu maloobchodu v případě, že si objednáte podobný nový výrobek.

Správná likvidace těchto produktů pomůže ušetřit hodnotné zdroje a zabránit možným negativním vlivům na lidské zdraví a prostředí, které mohou jinak vzniknout v důsledku nesprávného zacházení s odpadem. Bližší informace o nejbližším sběrném místě získáte na místním úřadě.

V případě nesprávné likvidace odpadu mohou být uplatněno pokuty v souladu s platnou legislativou.

### **Pro právnické osoby v Evropské unii**

Pokud potřebujete zlikvidovat opotřebované elektrické a elektronické zařízení, blíže informace získáte od svého místního prodejce nebo dodavatele.

### **Informace o likvidaci v zemích mimo Evropské unie**

Tento symbol je platný jen v Evropské unii. Pokud si přejete zlikvidovat toto zařízení, obraťte se na místní úřad nebo prodejce a poinformujte se o správném způsobu likvidace tohoto typu odpadu.





## Bezpečnostné pokyny

PRED POUŽITÍM ZARIADENIA SI POZORNE PREČÍTAJTE TIETO POKYNY A USCHOVAJTE ICH PRE BUDÚCE POUŽITIE.

Ak bude zariadenie predané ALEBO odovzdané inej osobe, uistite sa, či je k nemu priložený návod na obsluhu.

### Pred prvým použitím

- Pred prvým pripojením zariadenia k elektrickej sieti nechajte zariadenie dve hodiny v pokoji, ak bolo zariadenie prepravované vo vertikálnej polohe, alebo 24 hodín, ak bolo zariadenie prepravované vo vodorovnej polohe, aby chladiaci plyn prúdil späť do kompresora. Nerešpektovanie tohto upozornenia môže poškodiť kompresor.

### Zamýšľané použitie

- Tento spotrebič je určený len na použitie v domácnosti.
- Tento spotrebič nie je určený na použitie v:
  - kuchynských priestoroch vyhradených pre personál v obchodoch, kanceláriách a iných profesionálnych prostrediach;
  - na farmách a využitie hosťami hotelov, motelov a iných prostredí obytného typu;
  - v prostredí typu nocľah s raňajkami;
  - na catering a iné podobné nie maloobchodné využitia.

- Spotrebič je vhodný na chladenie, uchovávanie čerstvých produktov, mrazenie a skladovanie mrazených potravín a výrobu kociek ľadu.
- Z bezpečnostných dôvodov neupravujte ani sa nepokúšajte upravovať vlastnosti tohto zariadenia. Predstavovalo by to pre vás nebezpečenstvo.

## **Bezpečnosť detí**

- Obalové materiály (baliaci papier, polystyrén) môžu byť pre deti nebezpečné.  
Hrozí nebezpečenstvo udusenía! Nenechávajte obalové materiály v dosahu detí!
- Toto zariadenie môžu používať deti vo veku najmenej 8 rokov a osoby so zníženými fyzickými, zmyslovými alebo duševnými schopnosťami alebo bez skúseností alebo znalostí, ak sú pod riadnym dohľadom alebo ak im boli poskytnuté pokyny týkajúce sa bezpečného používania zariadenia a pochopili s tým súvisiace riziká. Deti by sa so zariadením nemali hrať. Čistenie a používateľskú údržbu nesmú vykonávať deti bez dozoru.

## **Napájací kábel**

- Pred pripojením spotrebiča sa uistite, či napätie v domácej sieti vášho spotrebiča zodpovedá napätiu uvedenému na typovom štítku spotrebiča.
- Tento spotrebič je vybavený uzemňovacou zástrčkou. Musí byť pripojený do elektrickej zásuvky s uzemnením, správne nainštalovaný a pripojený k elektrickej sieti v súlade s platnými normami.

- Dbajte na to, aby sa napájací kábel nemohol priviknúť alebo privrieť, najmä pri zástrčkách, elektrických zásuvkách a v mieste pripojenia k spotrebiču.
- Pri odpájaní kábla ho vždy ťahajte za zástrčku, neťahajte za samotný kábel.
- Ak je napájací kábel poškodený, musí ho vymeniť váš predajca, jeho popredajný servis alebo podobne kvalifikovaná osoba, aby sa predišlo nebezpečenstvu.
- Nepoužívajte predlžovací kábel.
- Sieťová zástrčka musí zostať prístupná alebo musí byť v pevnej elektroinštalácii nainštalovaný vypínač v súlade s pravidlami inštalácie, aby bolo možné za každých okolností odpojiť zariadenie od napájacej siete.
- Nikdy nevyťahujte zástrčku mokrými rukami, aby nedošlo k úrazu elektrickým prúdom.

## **Každodenné používanie**

- Pred čistením alebo údržbou spotrebiča vždy vytiahnite zástrčku z elektrickej zásuvky.
- **VAROVANIE:** Udržiavajte vetracie otvory v kryte spotrebiča alebo v ráme bez akýchkoľvek prekážok.
- **VAROVANIE:** Na urýchlenie procesu odmrazovania nepoužívajte mechanické zariadenia alebo iné prostriedky, ako sú tie, ktoré odporúča výrobca.
- **VAROVANIE:** Vo vnútri priestoru na uchovávanie potravín nepoužívajte elektrické spotrebiče (napríklad elektrické výrobníky zmrzliny, mixéry atď.), pokiaľ nie sú typom odporúčaným výrobcom.

- **VAROVANIE:** Nádoby obsahujúce horľavé plyny alebo kvapaliny môžu pri nízkych teplotách prepúšťať tieto plyny alebo kvapaliny. Predstavujú nebezpečenstvo výbuchu! Neskladujte v spotrebiči žiadne nádoby obsahujúce horľavé materiály, ako sú rozprašovače, hasiace prístroje, atramentové kazety atď.
- Fľaše a plechovky by sa nemali vkladať do mraziaceho priestoru. Pri zamrznutí obsahu môžu prasknúť a sýtené nápoje môžu dokonca explodovať! V mraziacom priestore nikdy neskladujte limonády, džúsy, pívá, šumivé vína atď.
- Nedávajte si zmrzlinu alebo kocky ľadu do úst ihneď po ich vybratí z mraziaceho priestoru. Veľmi studený ľad vám môže primrznúť na perách alebo jazyku a zraniť vás.
- Nedotýkajte sa mraziacich povrchov a mrazených výrobkov mokrymi rukami a nekonzumujte niektoré výrobky, ako sú nanuky, hneď po ich vybratí zo spotrebiča; veľmi nízka teplota, pri ktorej sa nachádzajú, môže spôsobiť popáleniny kože.
- Rozmrazený výrobok by sa nikdy nemal znovu zmrazovať (pokiaľ nebol medzitým tepelne spracovaný).
- Na zariadenie nekladte ťažké predmety.
- Všetky informácie týkajúce sa čistenia a údržby tohto spotrebiča nájdete na konci poskytnutého návodu na obsluhu.

## **Chladivo**

- Chladiaci okruh využíva zemný plyn (R600a), ktorý je veľmi šetrný k životnému prostrediu, no napriek tomu je horľavý.

- Počas prepravy a inštalácie vášho spotrebiča sa uistite, či nebol poškodený žiadny z komponentov chladiaceho okruhu.
- Ak je chladiaci okruh poškodený:
  - Udržujte zariadenie mimo dosahu otvoreného ohňa a zdrojov vznietenia;
  - Zabezpečte dobré vetranie miestnosti, v ktorej je zariadenie umiestnené.
- VAROVANIE: Nepoškodzujte chladiaci okruh.

## **Preprava spotrebiča**

- Pozor, pri nesprávnej preprave spotrebiča hrozí nebezpečenstvo poranenia alebo poškodenia.
- Pri premiestňovaní je potrebné spotrebič zabaliť a znehybniť. Dodržiavajte pravidlá prepravy uvedené na obale. Neumiestňujte spotrebič vodorovne alebo pod uhlom väčším ako 45°.
- Pri premiestňovaní alebo preprave najskôr vyberte zo spotrebiča všetky odnímateľné časti (police, príslušenstvo, zásuvky na zeleninu atď.) alebo ich v ňom znehybnite.

## **V prípade poruchy**

- Ak spotrebič nepracuje správne, prečítajte si najskôr časť „ODSTRÁNENIE MOŽNÝCH PROBLÉMOV“ na konci návodu na obsluhu.  
Ak sú tieto informácie nedostatočné, nepokúšajte sa sami o ďalšie opravy.
- Opravy vykonávané neskúsenými osobami môžu spôsobiť vážne zranenia alebo poruchy. Kontaktujte servisné stredisko vášho predajcu.

## Likvidácia spotrebiča

- Pri likvidácii vášho spotrebiča ho zlikvidujte v autorizovanom recyklačnom stredisku. Nevystavujte spotrebič plameňom.
- Pred likvidáciou prosím znefunkčnite spotrebič. Odpojte a odrežte napájací kábel, zlomte alebo odstráňte pružinu dvierok a prípadne skrutky dvierok. Zabezpečíte tak, že deti alebo zvieratá sa pri hre nemôžu zamknúť do spotrebiča (hrozí udusenie!) alebo sa inak ohroziť.

**VAROVANIE:** Počas umiestňovania spotrebiča sa uistite, či napájací kábel nie je priškripaný alebo poškodený.

**VAROVANIE:** Na zadnú stranu spotrebiča neumiestňujte viacero zásuviek ani prenosné napájacie zdroje.

Deti vo veku od 3 do 8 rokov môžu plniť a vyberať položky z chladiaceho spotrebiča.

Aby ste predišli kontaminácii potravín, dodržiavajte nasledujúce pokyny:

- Dlhodobé otvorenie dvierok môže viesť k výraznému zvýšeniu teploty v priestoroch spotrebiča.
- Pravidelne čistite povrchy, ktoré môžu prísť do kontaktu s potravinami a prístupné odtokové systémy.
- Surové mäso a ryby skladujte vo vhodných nádobách v chladiacom priestore, aby sa navzájom nedotýkali a nekvapkali na iné potraviny.
- Dvojhviezdičkové priestory na mrazené potraviny sú vhodné na skladovanie mrazených potravín, skladovanie alebo výrobu zmrzliny a na výrobu kociek ľadu.
- Priestory s jednou, dvoma a tromi hviezdikami nie sú vhodné na zmrazovanie čerstvých potravín.

- Ak chladiaci spotrebič necháte dlhší čas prázdny, vypnite ho, odmrazte, vyčistite, vysušte a nechajte dvierka otvorené, aby sa vo vnútri spotrebiča netvorili plesne.

**VAROVANIE:** Pri umiestňovaní spotrebiča sa uistite, či napájací kábel nie je poškodený.

**VAROVANIE:** Nepripájajte spotrebič k viacnásobnej zásuvke.

Umiestnite spotrebič k stene vo vzdialenosti väčšej alebo rovnajúcej sa 100 mm.

Výmenu LED svetla v prípade poruchy môže vykonať iba autorizovaný technik.

Odporúčaná doba skladovania zmrazených potravín v mraziacom oddiele. Tieto doby sa líšia v závislosti od typu potravín. Potraviny, ktoré zmrazíte, môžete skladovať po dobu 1 mesiaca (minimálne pri teplote  $-18\text{ }^{\circ}\text{C}$ ).

Potraviny	Doba skladovania
Slanina, dusené mäso, mlieko	1 mesiac
Chleba, zmrzlina, údeniny, pripravené kôrovce a mäkkýše, tučné ryby	2 mesiace
Chudé ryby, kôrovce a mäkkýše, pizza, koláčiky, a muffiny	3 mesiace
Šunka, koláče, sušienky, hovädzie a jahňacie kotlety, kúsky hydiny	4 mesiace
Maslo, blanšírovaná zelenina, celé vajcia a žĺtky, varenie raci, mleté mäso (surové), bravčové mäso (surové)	6 mesiacov
Ovocie (sušené alebo nakladané), vaječné bielky, hovädzie (surové), celé kura, jahňacie (surové), ovocné koláče.	12 mesiacov

Nikdy nezabudnite:

Pokiaľ zmrazujete čerstvé potraviny s dátumom spotreby, musíte je zmraziť pred uplynutím tohto dátumu. Skontrolujte, či potraviny už neboli zmrazené.

Po rozmrazenie by sa potraviny mali konzumovať rýchlo. Odporúčaná doba skladovania v chladiacim priestore:

- Aby sa zabránilo skazeniu potravín v dôsledku prenosu zárodkov: Skladujte nezabalené živočíšne a rastlinné produkty oddelene v zásuvkách. To platí aj pre rôzne druhy mäsa.
- Pokiaľ musia byť potraviny z dôvodu nedostatku miesta uložené pohromade, zabaľte je.
- Ovocie a zeleninu nikdy neskladujte v priehradke s mäsom alebo rybami.

Potraviny	Doba skladovania
Maslo	90 dní
Tvrдый сыр	110 dní
Mlieko	7 dní
Údeniny, studené rezy	9 dní
Mäso	7 dní





Vhodné pre potraviny



**Nebezpečenstvo; nebezpečenstvo požiaru / horľavé materiály**

Chladiacim plynom obsiahnutým v okruhu tohto spotrebiča je izobután (R600a), je to ekologický a prírodný plyn, avšak horľavý. Pri preprave a inštalácii spotrebiča dávajte pozor, aby ste nepoškodili žiadnu časť chladiaceho okruhu.

**VAROVANIE:** Počas umiestňovania spotrebiča sa uistite, či napájací kábel nie je pricviknutý alebo poškodený.

**VAROVANIE:** Na zadnú stranu spotrebiča neumiestňujte viacero zásuviek ani prenosné napájacie zdroje.

**Informácie o význame označenia zhody**



Označenie **CE** znamená, že výrobok spĺňa hlavné požiadavky európskych smerníc: 2014/35/EÚ (nízke napätie), 2014/30/EÚ (elektromagnetická kompatibilita), 2011/65/EÚ (obmedzenie používania určitých látok v elektronických zariadeniach).

# POPIS JEDNOTLIVÝCH ČASTÍ PRODUKTU

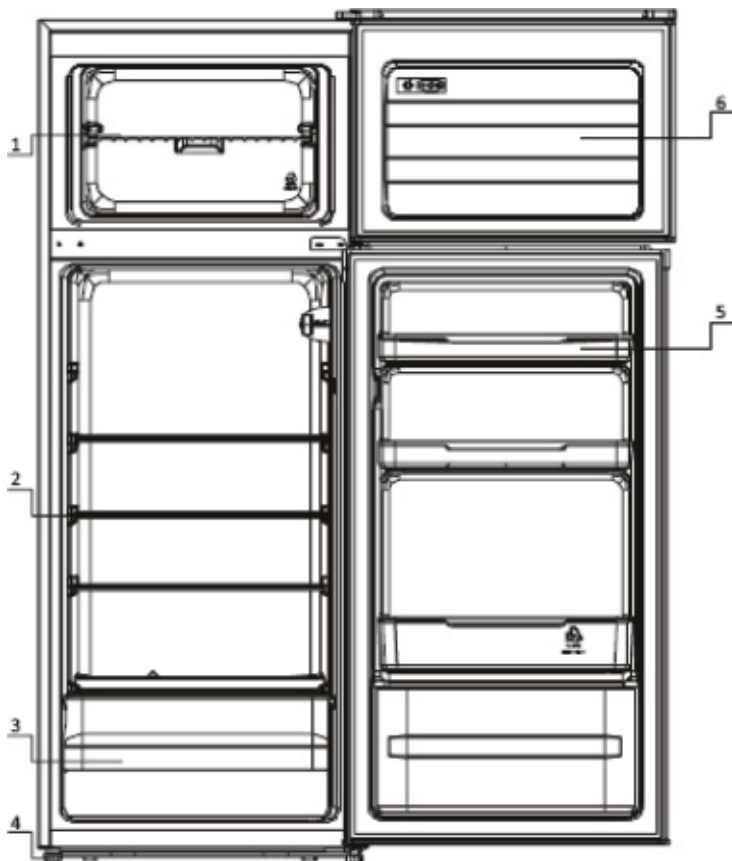

1. Mrežovaná polica
2. Sklenené police
3. Zásuvka na ovocie a zeleninu
4. Nastaviteľné nožičky
5. Regály v dverkách
6. Dvierka mraziaceho priestoru

\* Táto zásuvka by sa mala používať iba na výrobu kociek ľadu alebo na skladovanie na niekoľko dní.

# VYBALENIE SPOTREBIČA

Odstráňte prepravný obal.

Skontrolujte, či sa spotrebič počas prepravy nepoškodil. V žiadnom prípade nepripájajte poškodený spotrebič! Ak je spotrebič poškodený, kontaktujte svojho predajcu.

Odstráňte všetky pásky a baliaci materiál zvnútra aj zvonku spotrebiča. Vyberte príslušenstvo (zásobník na kocky ľadu, držiak na fľaše...) prípadne dodané so spotrebičom.

## **PRED PRVÝM POUŽITÍM**

Vyčistite vnútorný priestor spotrebiča a dodané príslušenstvo vlažnou vodou, do ktorej ste pridali trochu bieleho octu. Nepoužívajte mydlo ani saponát, pretože zápach môže pretrvávať. Po vyčistení spotrebič úplne vysušte.

Na odstránenie zvyškov lepidla na vonkajšej strane spotrebiča môžete použiť technický benzín.

**Pri čistení spotrebič vždy vypnite a vytiahnite z elektrickej zásuvky, prípadne vyberte poistky alebo vypnite istič.**

## **SPOTREBIČ**

### **MIESTO INŠTALÁCIE**

- Umiestnite chladničku s mrazničkou na stabilný a rovný povrch. Váš spotrebič bude ťažký po naplnení potravinami: preto musí byť umiestnený na pevnej a odolnej podlahe.
- Spotrebič musí byť inštalovaný v suchej a dobre vetranej miestnosti pri izbovej teplote.  
Okolo spotrebiča ponechajte priestor aspoň 10 cm.
- Spotrebič by nemal byť vystavený priamemu slnečnému žiareniu.
- Spotrebič by nemal byť vystavený dažďu.
- Spotrebič nesmie byť inštalovaný vedľa radiátora, sporáka alebo iného zdroja tepla.
- Spotrebu energie a účinnú prevádzku spotrebiča ovplyvňuje teplota okolia.
- Spotrebič musí byť inštalovaný tak, aby elektrická zásuvka zostala prístupná.
- Po inštalácii sa uistite, či spotrebič nestojí na napájacom kábli.
- **Pred prvým pripojením spotrebiča k elektrickej zásuvke ho nechajte stáť 2 hodiny, ak bol spotrebič prepravovaný vo vertikálnej polohe, alebo 24 hodín, ak bol spotrebič prepravovaný vo vodorovnej polohe, aby sa umožnilo chladiacemu plynu vtiecť späť do kompresora. Nerešpektovanie tohto opatrenia môže poškodiť kompresor.**

## KLIMATICKÁ TRIEDA

**Spotrebič inštalujte len na miesto, kde okolitá teplota zodpovedá klimatickej triede, pre ktorú bol navrhnutý (pozrite si tabuľku nižšie).**

Klimatickú triedu nájdete na typovom štítku umiestnenom na vonkajšej strane spotrebiča. Nižšie uvedená tabuľka uvádza vhodnú teplotu okolia pre každú klimatickú triedu:

Klimatická trieda	Okolité teplota
NS	od +10 do +32 °C
N/ST	od +16 do +32 °C
ST	od +16 do +38 °C
T	od +16 do +43 °C

**Váš spotrebič má klimatickú triedu „N/ST“. Pod alebo nad uvedenými hodnotami teploty okolia môže byť výkon vášho spotrebiča ovplyvnený s rizikom pokazenia potravín.**

## DOSTATOČNÉ VETRANIE

Aby váš spotrebič fungoval správne, zaistite, aby okolo spotrebiča mohol voľne cirkulovať vzduch. Nechajte prosím voľný priestor aspoň 30 cm nad spotrebičom, 10 cm za spotrebičom a 10 cm na každej strane (pozrite si obrázok nižšie). Nezabudnite taktiež ponechať dostatok miesta na otváranie dvierok (pozrite si obrázok nižšie).

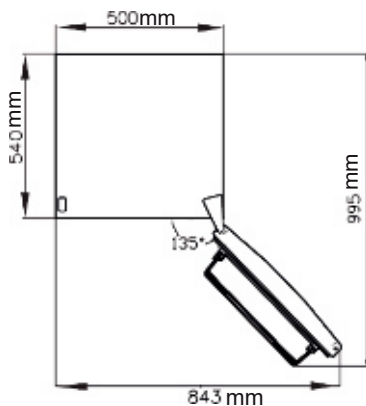
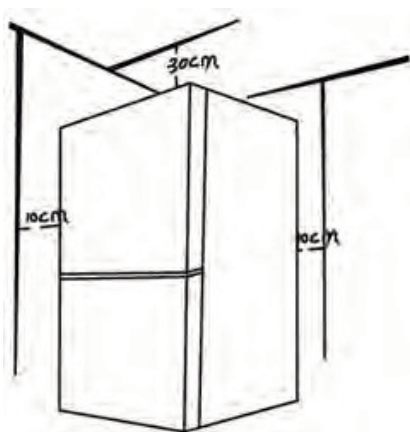

## VYROVNANIE SPOTREBIČA

Pre prevádzku bez vibrácií musí byť spotrebič vyrovnaný. Za týmto účelom nastavte dve nastaviteľné predné nožičky tak, aby bol spotrebič správne vyvážený.

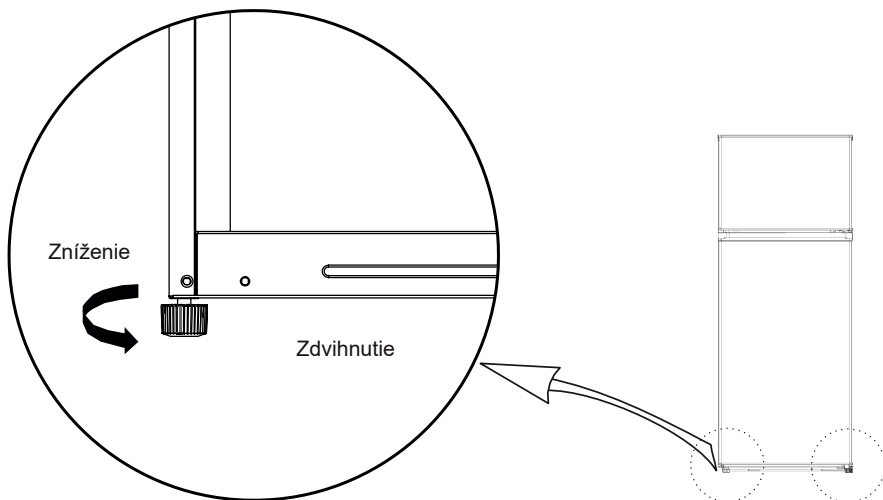

## ZMENA SMERU OTVÁRANIA DVIEROK SPOTREBIČA

V prípade potreby môžete zmeniť smer otvárania dvierok vašej kombinovanej chladničky.

- Ak chcete vykonať túto úpravu, odstráňte všetky regály na dvierkach a potom postupujte podľa nižšie uvedených krokov.
- Zoberte imbusový kľúč, ako aj krížový a plochý skrutkovač.
- Na vykonanie tejto operácie sú potrebné 2 osoby. V prípade potreby môžete kontaktovať kvalifikovaného odborníka.

**UPOZORNENIE:** Pri zmene smeru otvárania dvierok odpojte spotrebič z elektrickej zásuvky.

1. Odstráňte kryt pravého horného závesu.

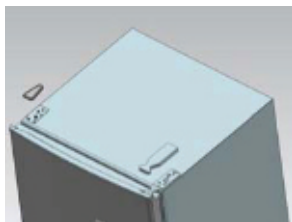
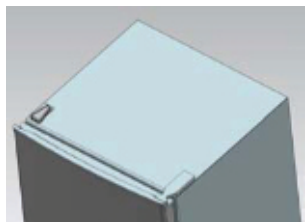

2. Demontujte skrutky pripevnené k hornému závesu pomocou krížového skrutkovača.

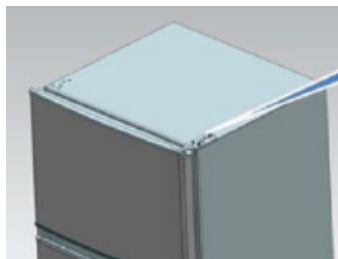

3. A. Demontujte lištu s objímkou. Demontujte podložku, potom vyberte kolíky na druhej strane a upevnite.

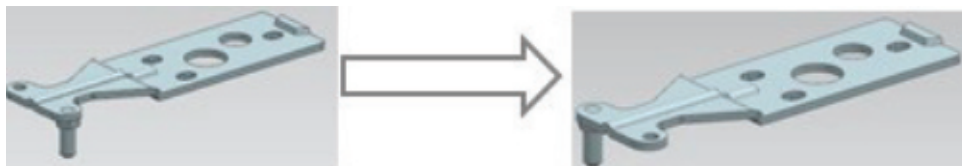

- B. Zložte horné dvierka, potom demontujte doraz dvierok a umiestnite ho na opačnú stranu.

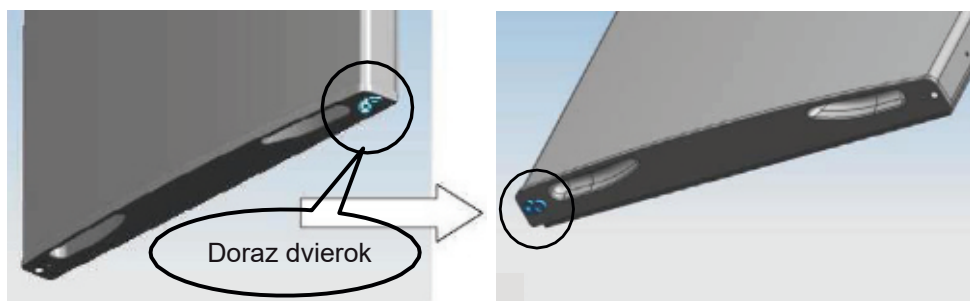

8. Demontujte skrutky pripevnené k spodnému závesu pomocou krížového skrutkovača.

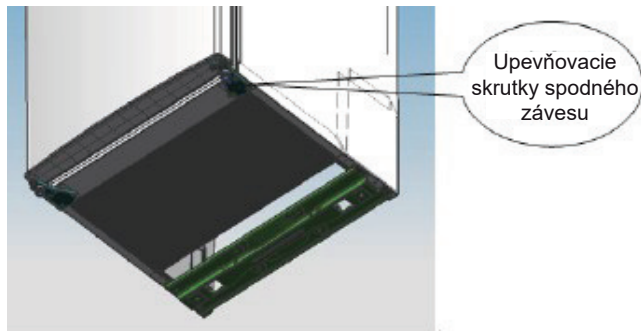

**Upozornenie:** Uhol sklonu chladničky s mrazničkou by mal byť menší.

5. A. Vymeňte spodné dvierka a doraz dvierok.

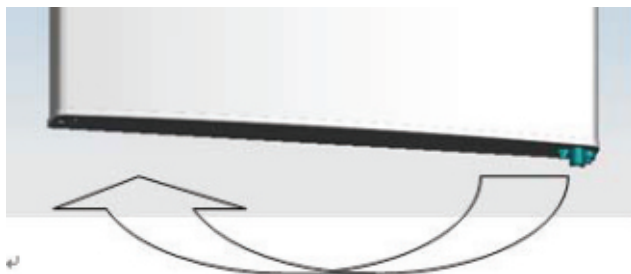

- B. Vymeňte nastaviteľnú nožičku a umiestnite ju na opačnú stranu.

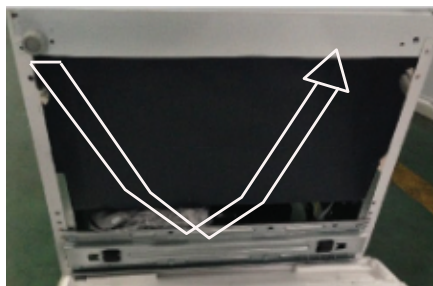

6. A. Vymeňte spodný záves a potom demontujte spodné dverka.  
B. Spodný záves zaistíte skrutkami na opačnej strane.



7. A. Demontujte plastové objímky a polovičný záves a odložte ich na neskoršie použitie.  
B. Položte dverka na spodný záves, priskrutkujte stredný záves na opačnej strane.  
C. Na opačnú stranu nasadíte plastové objímky.

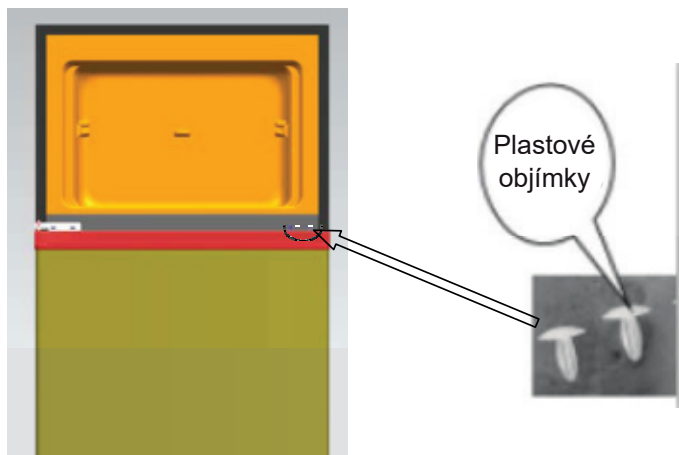



8. Vráťte horné dverka späť a nasadte horný záves.

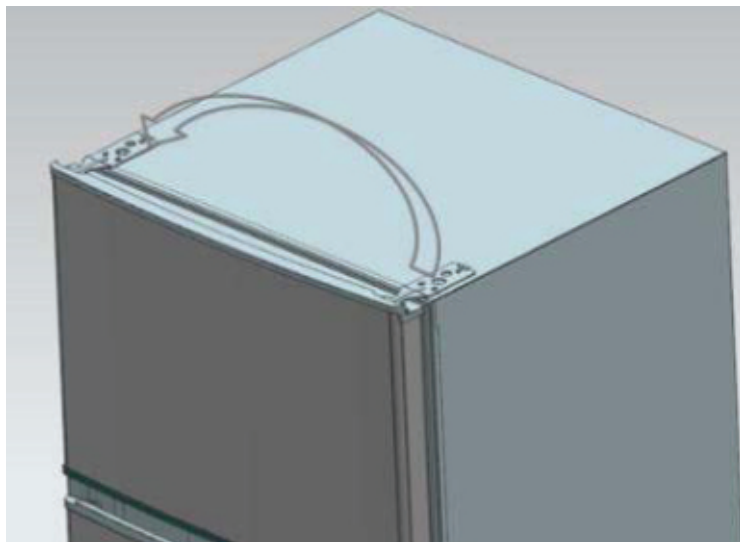

9. Nastavte dverka hore do pravej polohy, pripevnite horný záves.



10. Nainštalujte maticu s objímkami.

11. Upravte dverka tak, aby bola zaistená rovina so skrinkou spotrebiča.



## **POUŽÍVANIE SPOTREBIČA**

### **NASTAVENIE TEPLoty**

Spotrebič je vybavený otočným termostatom, ktorý Vám pomôže nastaviť teplotu v chladničke/mrazničke.

Poloha „ON“ - zapnutie spotrebiča

Poloha „OFF“ - vypnutie spotrebiča

Poloha „MIN“ - najteplejšie nastavenie teploty

Poloha „MED“ alebo „MID“ - normálne nastavenie teploty (odporúčané nastavenie teploty)

Poloha „MAX“ - najchladnejšie nastavenie teploty

Pri vysokých okolitých teplotách, napr. v horúcich letných dňoch môže nastať situácia, kedy bude nutné nastaviť polohu termostatu na „MAX“. To môže spôsobiť nepretržitý chod kompresora, aby sa vo vnútri spotrebiča udržala čo najnižšia teplota.

Pri prvom nastavení teploty, nastavte gombík termostatu do polohy „MED“. Pred prvým vložením potravín do spotrebiča ponechajte spotrebič v chode nejaký čas, aby sa stihol priestor v chladničke a mrazničke dostatočne vychladiť. Pred pridaním potraví je najlepšie počkať 24 hodín. Pomocou gombíka termostatu upravujete teplotu v chladničke/mrazničke.

Pokiaľ je gombík termostatu v polohe „OFF“, spotrebič bude vypnutý.

# POUŽÍVANIE SPOTREBIČA

## CHLADIACI PRIESTOR

### INDIKÁTOR TEPLoty

Na pomoc so správnym nastavením vášho spotrebiča, je chladnička vybavená indikátorom teploty (umiestneným v najchladnejšej zóne a označeným piktogramom oproti).



Pre dobré uchovanie potravín vo vašej chladničke a najmä v najchladnejšej zóne sa uistite, či sa na indikátore teploty zobrazuje „OK“.

 Nesprávne nastavenie

 Správne nastavenie

Ak sa „OK“ nezobrazí, priemerná teplota oblasti je veľmi vysoká. Nastavte termostat na vyššiu hodnotu.



Pri každej úprave termostatu počkajte na ustálenie teploty vo vnútri spotrebiča a až potom pokračujte v prípade potreby, ak je potrebné nové nastavenie. Polohu termostatu meňte len postupne a pred vykonaním novej kontroly počkajte aspoň 12 hodín a vykonajte možnú zmenu.

**Poznámka:** Po doplnení čerstvých potravín do spotrebiča alebo po opakovanom otvorení (alebo dlhšom otvorení) dvierok je normálne, že nápis „OK“ nezobrazí žiaden indikátor teploty; pred opätovným nastavením termostatu počkajte aspoň 12 hodín.

Ak je výparník chladiaceho priestoru (na spodnej strane spotrebiča) abnormálne pokrytý námrazou (veľmi naplnený spotrebič, vysoká okolitá teplota, termostat vo vysokej polohe, časté otváranie dvierok spotrebiča), postupne nastavte ovládač termostatu do nižšej polohy, kým sa nespustí vypnutie kompresora.

## MRAZIACI PRIESTOR

### UCHOVÁVANIE POTRAVÍN V MRAZIACOM PRIESTORE

- Váš spotrebič má štandardný symbol „4 hviezdčky“ , čo znamená, že vám umožňuje uchovávať mrazené potraviny, zmrazovať čerstvé produkty a vyrábať kocky ľadu.
- Zásuvka (položka 6 na popisnej schéme spotrebiča) má „2 hviezdčky“ . Mala by sa používať iba na výrobu kociek ľadu alebo predjedla na niekoľko dní.

Pripomienky:

Typ spotrebiča	Teploty v najchladnejšom priestore	Trvanie skladovania potravín
Žiadna hviezdčka	Mraziaci priestor: 0 °C	Kocky ľadu
*	Mraziaci priestor: -6 °C	Kocky ľadu Krátke skladovanie mrazených potravín: 3 až 4 dni*
**	Mraziaci priestor: -12 °C	Kocky ľadu Priemerné skladovanie mrazených potravín: 1 až 4 týždne*
***	Mraziaci priestor: -18 °C	Kocky ľadu Dlhé skladovanie mrazených potravín: 3 mesiace až 12 mesiacov
****	Mraziaci priestor: -18 °C až -24 °C	Kocky ľadu Dlhé skladovanie mrazených potravín: 3 mesiace až 12 mesiacov Možné zmrazenie čerstvých produktov

(\*) *Trvanlivosť závisí od druhu potraviny; pozrite si pokyny od výrobcu na škatuli s potravinami.*

Množstvo potravín na zmrazenie by nemalo presiahnuť množstvo uvedené na typovom štítku. Ak je množstvo, ktoré sa má zmraziť, väčšie ako táto hodnota, je vždy možné vykonať zmrazovanie v niekoľkých fázach.

## Význam označenie\* mrazničiek

- Mrazničky s 1 (\*), 2 (\*\*) a 3 hviezdčkami (\*\*\*) nie sú vhodné pre zmrazovanie čerstvých potravín.
- Mrazničky s 2 hviezdčkami (\*\*) a 3 hviezdčkami (\*\*\*) sú vhodné na skladovanie mrazených ( predmrazených ) potravín a zmrzliny alebo na výrobu zmrzliny a ľadových kociek.

PROSTOR SPOTREBIČA	HVIEZDIČKY (*)	CIEĽOVÁ TEPLOTA SKLADOVANIA	POTRAVINY
MRAZIACI PRIESTOR	(***)*	≤ -18 °C	<ul style="list-style-type: none"> <li>▶ Vhodné pre morské plody (ryby, krevety, mäkkýše), sladkovodné a mäsové výrobky.</li> <li>▶ Odporúčaná doba skladovania: <b>3 mesiace</b></li> <li>• <b>Vhodné</b> na mrazenie <b>čerstvých</b> potravín.</li> </ul>
MRAZIACI PRIESTOR	***	≤ -18 °C	<ul style="list-style-type: none"> <li>▶ Vhodné pre morské plody (ryby, krevety, mäkkýše), sladkovodné a mäsové výrobky.</li> <li>▶ Odporúčaná doba skladovania: <b>3 mesiace</b></li> <li>• <b>Nevhodné</b> na mrazenie <b>čerstvých</b> potravín.</li> </ul>
MRAZIACI PRIESTOR	**	≤ -12 °C	<ul style="list-style-type: none"> <li>▶ Vhodné pre morské plody (ryby, krevety, mäkkýše), sladkovodné a mäsové výrobky.</li> <li>▶ Odporúčaná doba skladovania: <b>2 mesiace</b></li> <li>• <b>Nevhodné</b> na mrazenie <b>čerstvých</b> potravín.</li> </ul>
MRAZIACI PRIESTOR	*	≤ -6 °C	<ul style="list-style-type: none"> <li>▶ Vhodné pre morské plody (ryby, krevety, mäkkýše), sladkovodné a mäsové výrobky.</li> <li>▶ Odporúčaná doba skladovania: <b>1 mesiac</b></li> <li>• <b>Nevhodné</b> na mrazenie <b>čerstvých</b> potravín.</li> </ul>
0* ODDELENIE	-	-6 °C - 0 °C	<ul style="list-style-type: none"> <li>▶ Tabuľka pre čerstvé mäsové výrobky (bravčové, hovädzie, kuracie atď.) a spracované potraviny. Pre spotrebu, alebo spracovanie v ten istý deň, alebo nasledujúce tri dni po uskladnení (max.).</li> <li>• <b>Nevhodné</b> na zmrazovanie <b>čerstvých</b> potravín <b>ani</b> na skladovanie zmrazených potravín.</li> </ul>

## ZMRAZOVANIE ČERSTVÝCH PRODUKTOV

- Prémiové produkty zmrazujte až po vyčistení a príprave, ak je to potrebné.
- Tepelne upravené pokrmy nechajte pred vložením do mraziaceho priestoru vychladnúť na izbovú teplotu.
- Všetky produkty určené na mrazenie musia byť zabalené do polyetylénových vrecúšok, „špeciálnych mraziacich“ hliníkových táčok alebo plastových škatúl. Tieto obaly musia byť vzduchotesné.
- Každé balenie musí byť primerané dôležitosti rodinnej spotreby, aby sa dalo použiť naraz. Malé balenia umožňujú dosiahnuť rýchle a rovnomerné zmrazenie.
- Pripomíname, že rozmrazený výrobok je potrebné čo najskôr spotrebovať a nikdy ho znova nezmraziť, pokiaľ nebol medzitým tepelne spracovaný.

**VAROVANIE:** Fľaše a plechovky by sa nemali vkladať do mraziaceho priestoru. Pri zamrznutí obsahu môžu prasknúť a sýtené nápoje môžu dokonca explodovať! V mraziacom priestore nikdy neskladujte limonády, džúsy, pívá, šumivé vína atď.

**VAROVANIE:** Nedávajte si zmrzlinu alebo kocky ľadu do úst ihneď po ich vybratí z mraziaceho priestoru. Veľmi studený ľad vám môže primrznúť na perách alebo jazyku a zraniť vás.

**VAROVANIE:** Nedotýkajte sa mrazených potravín mokrými rukami. Mráz by mohol prilepiť vaše ruky k jedlu.

**VAROVANIE:** V chladiacom a/alebo mraziacom priestore nepoužívajte elektrické spotrebiče (napríklad elektrické výrobníky zmrzliny, mixéry atď.).

**VAROVANIE:** Mraziaci priestor spotrebiča nemusí fungovať správne (hrozí riziko rozmrazenia obsahu alebo veľmi vysoká teplota v mraziacom priestore), ak je spotrebič na dlhší čas umiestnený pri teplote okolia nižšej, na akú je spotrebič navrhnutý.

## VÝROBA KOCIEK ĽADU

- Na výrobu kociek ľadu nalejte studenú vodu do formy na kocky ľadu do troch štvrtín jej výšky a vložte ju do mraziaceho priestoru na viac ako 2 hodiny.
- Na vybratie kociek ľadu jemne otočte formu alebo ju na niekoľko sekúnd vložte pod tečúcu vodu.

# ČISTENIE A ÚDRŽBA

**Pred čistením alebo rozmrazovaním odpojte spotrebič od elektrickej zásuvky.**

**Odporúčame pravidelne čistiť a dezinfikovať váš spotrebič.**

## **ROZMRAZOVANIE**

Odporúčame vám, aby ste pristúpili k tejto operácii, keď je spotrebič málo naplnený.

Na rozmrazovanie spotrebiča:

- Čerstvé a mrazené potraviny zabaľte do mraziacich vreciek a uchovávajte ich v chlade.
- Nechajte 2 dvierka otvorené a utierku, na zachytávanie vody z topiacej sa námrazy.
- Na urýchlenie procesu odmrazovania môžete do 2 vnútorných priestorov umiestniť nádoby s horúcou vodou a v tomto prípade zatvoriť dvierka.
- Na rozmrazovanie môžete použiť škrabku (nie je súčasťou príslušenstva) alebo akýkoľvek plastový riad, ale nikdy nie kovový nástroj, ani rozmrazovací prípravok, ani elektrické zariadenie, ako je sušič vlasov, parný čistič atď.
- Po dokončení rozmrazovania natrite vodu špongiou a spotrebič vyčistite.

Mraziaci priestor sa musí odmrazovať vždy, keď vrstva námrazy dosiahne hrúbku približne 4 mm. V každom prípade musíte spotrebič aspoň raz ročne odmraziť.

## **ROZMRAZOVANIE CHLADIACEHO PRIESTORU**

Proces rozmrazovania spotrebiča sa spustí automaticky vždy, keď sa kompresor zastaví.

Rozmrazená voda je automaticky nasmerovaná do odtokového otvoru, odkiaľ steká do misky umiestnenej na kompresore za spotrebičom, kým sa odparí.

Uistite sa, či odtokový otvor spotrebiča, ktorý sa nachádza za spotrebičom, zostáva po celý čas voľný.

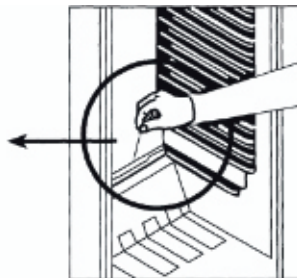
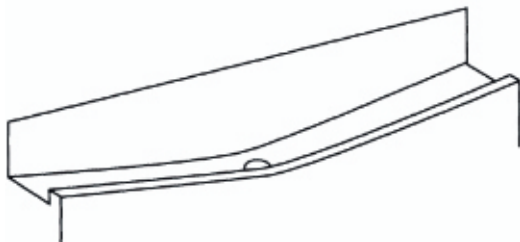

## VÝMENA ŽIAROVKY

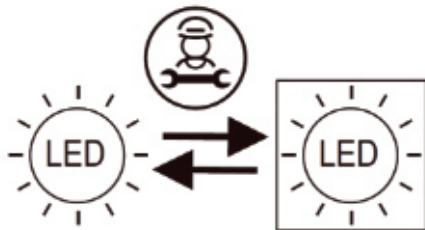

Výmenu svetelného zdroja v tomto výrobku smie vykonávať iba odborník. Za týmto účelom sa obráťte na kvalifikovaného technika alebo na servisné oddelenie výrobcu.



# ODSTRÁNENIE MOŽNÝCH PROBLÉMOV

## ODSTRÁNENIE PORÚCH

Porucha môže byť spôsobená menším problémom, ktorý môžete vyriešiť svojpomocne pomocou pokynov v nasledujúcej tabuľke. Pred zavolaním technika vykonajte nasledujúce kontroly.

Problémy	Možné príčiny	Riešenia
Spotrebič nefunguje.	Termostat je v polohe „OFF (Vypnuté)“.	Otočte ovládač termostatu do polohy „MAX“.
	Zástrčka nie je zasunutá alebo je zasunutá nesprávne.	Pripojte zástrčku do elektrickej siete.
	Poistka je vypálená alebo je chybná.	Skontrolujte poistku a v prípade potreby ju vymeňte.
	Elektrická zásuvka je chybná.	Opravy elektrickej siete musí vykonávať elektrikár.
Nefunguje vnútorné osvetlenie spotrebiča.	Spotrebič nie je pripojený do elektrickej siete alebo je poškodená žiarovka.	V prípade potreby žiarovku vymeňte (pozrite si kapitolu „Výmena žiarovky“)
V spotrebiči sú nepríjemné pachy.	Zapáchajúce pokrmy (napr. syr) by mali byť dobre zabalené. Skontrolujte, či v spotrebiči nie sú žiadne potraviny, ktorých trvanlivosť vypršala. Ak áno, vyhodte ich. Vyčistite vnútorný priestor spotrebiča vodou, do ktorej bol pridaný biely ocot. Potom opláchnite vnútorný priestor čistou vodou.	
Kompresor beží nepretržite.	To je normálne v letnom období, keď je okolitá teplota vysoká. Neodporúča sa mať v spotrebiči veľmi veľa potravín alebo vkladať do spotrebiča nevychladnuté potraviny. Neotvárajte dvierka spotrebiča veľmi často.	
Neobvyklé zvuky zo spotrebiča.	Spotrebič nestojí rovno.	Nastavte nožičky spotrebiča.
	Spotrebič sa dotýka steny alebo iných predmetov.	Spotrebič mierne odtiahnite.
	Niektoré zvuky sú charakteristické pre chladiace spotrebiče.	Pozrite si časť „Zvuky sprevádzajúce prevádzku“.

Problémy	Možné príčiny	Riešenia
Tesnenia dvierok netesnia dobre.	Tesnenia dvierok sú znečistené.	Očistite ich vodou a mäkkou špongiou.
	Možno ste práve zmenili smer otvárania dvierok spotrebiča.	Opatrne zahrejte netesné časti tesnenia pomocou sušiča vlasov (nastaveného na studený vzduch). Zároveň manuálne opravte polohu tesnení.
Spotrebič dostatočne nechladí. Pokrm je veľmi teplý.	Teplota je nastavená nesprávne.	Pozrite si časť „Nastavenie teploty“.
	Dvierka spotrebiča zostali otvorené dlhší čas.	Neotvárajte dvierka spotrebiča na dlhšie, ako je potrebné.
	Za posledných 24 hodín bolo do spotrebiča vložené veľké množstvo potravín.	Dočasne nastavte termostat na nižšiu teplotu. Zabráňte preťaženiu vnútorného priestoru spotrebiča.
	Spotrebič je umiestnený v blízkosti zdroja tepla.	Pozrite si prosím časť „Miesto inštalácie“.
Kompresor sa nespustí ihneď po zmene nastavenia teploty.	Je to normálne, nejde o poruchu.	Kompresor sa po chvíli spustí.
Na dne spotrebiča alebo na policiach je voda.	Odtokový otvor rozmrazenej vody je upchatý.	Pozrite si časť „Čistenie a údržba“.

Ak vám položky v tejto tabuľke nepomôžu vyriešiť váš konkrétny problém, nepokúšajte sa opraviť zariadenie svojpomocne; kontaktujte servisné stredisko vášho predajcu.

**DÔLEŽITÉ:** Opravy vášho spotrebiča by mali vykonávať iba kvalifikovaní servisní technici. Zle vykonané opravy môžu viesť k nebezpečenstvu pre používateľov a nevzťahuje sa na ne záruka.

## V PRÍPADE DLHODOBEJ NEPRÍTOMNOSTI ALEBO NEPOUŽÍVANIA SPOTREBIČA

- Otočte termostat do polohy „OFF (Vypnuté)“.
- Spotrebič odpojte, vyprázdnite, rozmrazte a vyčistite.
- Dvierka nechajte pootvorené, aby ste zabránili tvorbe zápachu.

## V PRÍPADE VÝPADKU ELEKTRICKÉHO PRÚDU

- Ak je zlyhanie krátkodobé, neexistuje riziko pokazenia pokrmu. Neotvárajte však dvierka spotrebiča.
- Ak má byť výpadok dodávky elektrickej energie dlhodobejší, preložte mrazené a hlboko zmrazené produkty do iného chladiaceho spotrebiča. Prevádzková autonómia vášho spotrebiča je uvedená v odseku „Informačný list“. Toto trvanie sa výrazne skracuje v závislosti od zaťaženia spotrebiča.
- Hneď ako spozorujete začiatok rozmrazovania, pokrm čo najrýchlejšie skonzumujte; surové potraviny zmrazujte až po ich tepelnej úprave.

## BEŽNÉ PREVÁDZKOVÉ ZVUKY

Nasledujúce zvuky sú charakteristické pre chladiace spotrebiče:

- **Cvkanie:** Kompresor sa zapína alebo vypína.
- **Pradenie:** Kompresor je v prevádzke, počujete pradenie.
- **Bublanie/prskanie:** Chladivo prúdi cez úzke rúrky. Aj po vypnutí kompresora sú tieto zvuky ešte krátky čas počuť.

# LIKVIDÁCIA SPOTREBIČA



Toto logo umiestnené na produkte znamená, že ide o zariadenie, s ktorým sa manipuluje ako s odpadom v rámci smernice 2012/19/EÚ zo 4. júla 2012 o odpade z elektrických a elektronických zariadení. (WEEE). To znamená, že tento výrobok musí byť prevzatý do systému selektívneho zberu v súlade s vyššie uvedenou európskou smernicou, aby ho bolo možné recyklovať alebo rozobrať, aby sa znížil vplyv na životné prostredie.

Nebezpečné látky obsiahnuté v elektrických a elektronických zariadeniach môžu mať potenciálne nebezpečné účinky na životné prostredie a ľudské zdravie.

Po skončení životnosti tohto zariadenia sa teda nesmie likvidovať s netriedeným komunálnym odpadom. Systémy zhodnocovania a zberu vám sprístupňujú miestne úrady (strediská odpadu) a distribútori.

Toto zariadenie sa nesmie vyhadzovať na verejné cesty. Máte povinnosť používať systémy selektívneho zberu, ktoré máte k dispozícii.

## **TECHNICKÝ LIST ENERGETICKÉHO OZNAČENIA SMERNICA: 2019/2016/EÚ**

Informačný list produktu podľa nariadenia EÚ č. 2019/2016 Energetické označovanie chladiacich spotrebičov nájdete pod URL alebo QR kódom uvedeným na energetickom štítku  
RDD204W - URL: <https://eprel.ec.europa.eu/qr/1565515>

## **Vzťah medzi energetickým štítkom 1060/2010/EÚ a novým energetickým štítkom 2019/2016/EÚ**

Súčasná značka 1060/2010/EÚ používa systém označovania A+++/D, ktorý sa stal menej účinným. Zmiešaná škála etikety s mnohými „+“ už nie je prehľadná a väčšina produktov je už dnes v prvých 2 až 3 triedach.

Preto Európska únia zrevidovala a optimalizovala označenie podľa potrieb používateľov. Nový energetický štítok 2019/2016/EÚ bude obsahovať len energetické triedy A až G. Úrovne tried budú pravidelne aktualizované.

# ZÁRUKA

Záruka sa nevzťahuje na opotrebitel'né diely produktu, problémy alebo poškodenia vyplývajúce z:

1. poškodenie povrchu v dôsledku bežného opotrebovania výrobku;
2. chýb alebo poškodení v dôsledku kontaktu produktu s kvapalinami a v dôsledku korózie spôsobenej hrdzou alebo prítomnosťou hmyzu;
3. akéhokoľvek incidentu, zneužitia, nesprávneho použitia, neoprávnenej úpravy, demontáže alebo opravy;
4. nesprávnej údržby, používania v rozpore s pokynmi k produktu alebo pripojenia k nesprávnej napäti;
5. použitia akéhokoľvek príslušenstva, ktoré nebolo dodané alebo schválené výrobcom.



Záruka bude neplatná, ak bude odstránený štítok s identifikačným a/alebo sériovým číslom produktu.

## Informácie o likvidácii opotrebovaného elektrického zariadenia (súkromné domácnosti)

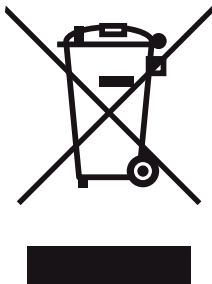

Tento symbol na produktoch a/alebo na priložených dokumentoch znamená, že sa pri likvidácii nesmú elektrické a elektronické zariadenia miešať so všeobecným domácim odpadom.

V záujme správneho obhospodarovania, obnovy a recyklácie odveďte, prosím, tieto produkty na určené zberné miesta, kde budú prijaté bez poplatku. V niektorých krajinách je možné tieto produkty vrátiť priamo miestnemu maloobchodu v prípade, ak si objednáte podobný nový výrobok. Správna likvidácia týchto produktov pomôže ušetriť hodnotné zdroje a zabrániť možným negatívnym vplyvom na ľudské zdravie a prostredie, ktoré môžu inak vzniknúť v dôsledku nesprávneho zaobchádzania s odpadom. Bližšie informácie o najbližšom zbernom mieste získate na miestnom úrade.

V prípade nesprávnej likvidácie odpadu môžu byť uplatnené pokuty v súlade s platnou legislatívou.

### **Pre právnické osoby v Európskej únii**

Ak potrebujete zlikvidovať opotrebované elektrické a elektronické zariadenia, bližšie informácie získate od svojho miestneho predajcu alebo dodávateľa.

### **Informácie o likvidácii v krajinách mimo Európskej únie**

Tento symbol je platný len v Európskej únii. Ak si želáte zlikvidovať toto zariadenie, obráťte sa na miestny úrad alebo predajcu a poinformujte sa o správnom spôsobe likvidácie tohto typu odpadu.



Výhradní distributor značky Romo pro Českou republiku:  
ELMAX STORE, a.s.  
Topolová 777/2,  
735 42 Těrlicko,  
Česká republika

Záruční a pozáruční servis: tel.: +420 599 529 251  
email: [hlaseni.reklamaci@elmax.cz](mailto:hlaseni.reklamaci@elmax.cz)

Prodej náhradních dílů:  
tel: +420 599 529 250 email: [servis@elmax.cz](mailto:servis@elmax.cz)

[www.romocr.cz](http://www.romocr.cz)

Výhradný distribútor značky Romo pre Slovensko:  
ELEKTRO STORE SK, s.r.o.  
Horná 116  
022 01 Čadca  
Slovenská republika

Záručný a pozáručný servis: tel.: +421 915 473 787  
email: [hlaseni.reklamaci@elmax.cz](mailto:hlaseni.reklamaci@elmax.cz)

Predaj náhradných dielov: tel:  
+421 915 473 787  
email: [servis@elmax.cz](mailto:servis@elmax.cz)

[www.romo.sk](http://www.romo.sk)

