

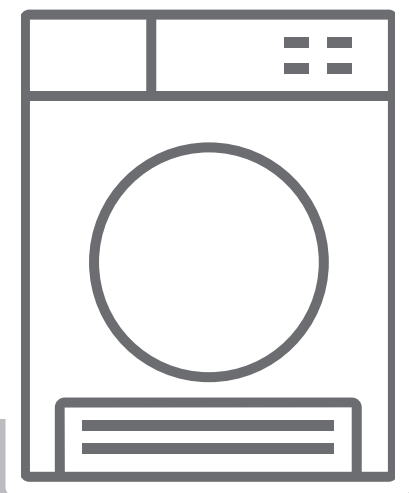

CZ Sušička prádla / Návod k použití









RCD2082B

Děkujeme, že jste si vybrali tento výrobek.

Tento návod k použití obsahuje důležité bezpečnostní informace a pokyny pro provoz a údržbu vašeho spotřebiče.

Prosím přečtěte si pozorně tento návod k použití před použitím přístroje a uchovejte ho pro budoucí použití.

Ikona	Titulek	Popis
	VAROVÁNÍ	Nebezpečí vážného zranění nebo smrti
	NEBEZPEČÍ ÚRAZU ELEKTRICKÝM PROUDEM	Nebezpečné napětí
	POŽÁR	Nebezpečí požáru
	POZOR	Nebezpečí úrazu nebo hmotné škody
	DŮLEŽITÁ POZNÁMKA	Informace o správném provozu systému
	Viz návod k použití.	
	Horký povrch	

OBSAH

1. BEZPEČNOSTNÍ POKYNY	3
1.1. Elektrická bezpečnost.....	3
1.2. Bezpečnost dětí	4
1.3. Bezpečnost výrobku	5
1.4. Správné použití.....	6
1.5. Montáž nad pračkou	7
2. INSTALACE	9
2.1. Demontáž sestavy pro bezpečnou přepravu	9
2.2. Připojení k odpadu (s volitelnou odtokovou hadicí)	9
2.3. Nastavení nožek	10
2.4. Elektrické zapojení	10
2.5. Montáž pod linku	10
3. PŘEHLED	10
4. PŘÍPRAVA PRÁDLA	11
4.1. Třídění prádla pro sušení	11
4.2. Příprava prádla pro sušení	12
4.3. Kapacita sušičky	12
5. POUŽITÍ SUŠIČKY	13
5.1. Ovládací panel.....	13
5.1.1. Volič pro výběr programu	13
5.1.2. Elektronický indikátor a další funkce	13
5.2. Tabulka programů a spotřeby	14
5.2.1. Doplnkové funkce	15
5.2.2. Spuštění programu	16
5.2.3. Úsporný režim	17
5.2.4. Pokrok programu	17
5.3. Informace o světle v bubnu	17
6. ÚDRŽBA A ČIŠTĚNÍ	19
6.1. Čištění filtru na textilní vlákna	19
6.2. Vypouštění zásobníku na vodu	19
6.3. Čištění výparníku	20
6.4. Čištění snímače vlhkosti	20
6.5. Čištění vnitřního povrchu plnicích dvířek.....	21

7. TECHNICKÉ SPECIFIKACE	22
8. ŘEŠENÍ PROBLÉMŮ.....	23
9. AUTOMATICKÁ UPOZORNĚNÍ NA ZÁVADU A CO JE TŘEBA UDĚLAT	25
10. OCHRANA ŽIVOTNÍHO PROSTŘEDÍ A INFORMACE O BALENÍ	26
10.1. Informace o balení.....	26
11. POPIS ENERGETICKÉHO ŠTÍTKU A ÚSPORA ENERGIE.....	26
11.1. Energetické označení	26
11.2. Energetická účinnost	27

HLAVNÍ ZÁSADY

- Tento spotřebič mohou používat děti starší 8 let a osoby s omezenými tělesnými, smyslovými nebo mentálními schopnostmi anebo osoby bez příslušných znalostí a zkušeností, pokud jsou pod dozorem nebo byly poučeny o bezpečném užívání tohoto přístroje a chápou související nebezpečí. Děti si se zařízením nesmí hrát. Čištění a údržba nesmí být prováděny dětmi bez dohledu dospělé osoby.
- Děti mladší 3 let nesmí spotřebič používat, pokud nejsou pod stálým dohledem.
- Tato sušička je určena pouze pro domácí a vnitřní použití. Záruka bude v případě komerčního použití neplatná.
- Použijte tento výrobek pouze pro prádlo se štítkem, který označuje, že je vhodné k sušení.
- Výrobce nenes odpovědnost za škody způsobené nesprávným použitím nebo přepravou.
- Nedovolte, aby podlahové krytiny bránily ventilačním otvorům.
- Instalace a opravy stroje smí provádět pouze autorizovaný servis. Výrobce nenes odpovědnost za škody způsobené neoprávněnými opravami.

⚠ VAROVÁNÍ: Nikdy nestříkejte nebo nenalévejte vodu do sušičky, abyste ji umyli! Existuje riziko úrazu elektrickým proudem!

- Mezi bočními a zadními stěnami výrobku nechte alespoň 3 cm prostoru. To platí i pro vrchní stěnu, pokud hodláte spotřebič umístit pod pracovní desku.
- Montáž / demontáž v případě instalace pod linku musí být provedena autorizovaným servisním technikem.

- Před instalací zkontrolujte, zda není výrobek poškozen. Nikdy neinstalujte ani neprovozujte poškozený výrobek.
- Nepouštějte do blízkosti sušičky domácí zvířata.
- Změkčovače tkanin nebo jiné výrobky musí být používány v souladu s pokyny výrobce.
- Odstraňte z kapes všechny předměty, jako jsou zapalovače a zápalky.
- Spotřebič nesmí být instalován za uzamykatelné dveře, posuvné dveře nebo dveře s panty na opačné straně než u bubnové sušičky, pokud brání úplnému otevření dveří.

1. BEZPEČNOSTNÍ POKYNY

Tato část obsahuje bezpečnostní pokyny, která pomohou s ochranou před nebezpečím zranění osob nebo poškozením majetku. Nedodržení těchto pokynů zruší platnost záruky.

1.1. Elektrická bezpečnost

- Spotřebič nesmí být napájen přes externí spínací zařízení, jako je časovač, nebo připojen k okruhu, který je pravidelně zapínán a vypínán.
- Nedotýkejte se elektrické zástrčky mokřýma rukama. Vždy zástrčku vytáhněte, abyste výrobek odpojili od elektrické sítě, jinak by mohlo dojít k úrazu elektrickým proudem.
- Připojte sušičku k uzemněné zásuvce chráněné pojistkou. Nechte si zemní spojení zapojit kvalifikovaným elektrikářem. Naše společnost nemůže být zodpovědná za škody nebo ztráty způsobené použitím sušičky bez uzemnění podle místních předpisů.
- Napětí a vhodná pojistka jsou uvedeny na typovém štítku. **(Typový štítek, viz. Přehled)**
- Hodnoty napětí a frekvence uvedené na typovém štítku musí být shodné s hodnotami síťového napětí a frekvence u vás doma.
- Odpojte sušičku, pokud ji nepoužíváte delší dobu, a před instalací, údržbou, čištěním a opravou, v opačném případě by mohlo dojít k jejímu poškození.
- Zásuvka musí být po instalaci volně přístupná.

 Poškozený napájecí kabel/zástrčka může způsobit požár nebo úraz elektrickým proudem. Pokud je kabel poškozen, musí být vyměněn pouze kvalifikovaným personálem.

 Abyste se vyhnuli riziku požáru nebo úrazu elektrickým proudem, nepoužívejte prodlužovací kabely, vícenásobné zásuvky ani adaptéry pro připojení sušičky k elektrické síti.

1.2. Bezpečnost dětí

- Tento spotřebič nesmí používat osoby (včetně dětí) s omezenými tělesnými, smyslovými nebo mentálními schopnostmi anebo osoby bez příslušných znalostí a zkušeností, pokud nejsou pod dozorem anebo nebyli poučeni o užívání tohoto přístroje osobou, která odpovídá za jejich bezpečnost.
- Tento spotřebič mohou používat děti starší 8 let a osoby s omezenými tělesnými, smyslovými nebo mentálními schopnostmi anebo osoby bez příslušných znalostí a zkušeností, pokud jsou pod dozorem nebo byly poučeny o bezpečném užívání tohoto přístroje a chápou související nebezpečí. Děti si se zařízením nesmí hrát. Čištění a údržba nesmí být prováděny dětmi bez dohledu dospělé osoby.
- Nenechávejte děti bez dozoru v blízkosti spotřebiče.
- Děti by mohly v zařízení uvíznout, což by vedlo k riziku smrti.
- Nedovolte dětem, aby se dotýkaly skleněných dveří, když je spotřebič v provozu. Povrch se stává extrémně horkým a může způsobit poškození kůže.
- Uchovávat obalový materiál mimo dosah dětí.
- Otrava a podráždění se mohou objevit v případě,

že se prací a čisticí prostředky konzumují nebo přicházejí do styku s kůží a očima.

- Uchovávat čisticí prostředky mimo dosah dětí. Elektrické výrobky jsou pro děti nebezpečné.
- Držte děti mimo dosah výrobku, když je v provozu.
- Aby děti nemohly přerušit cyklus sušičky, můžete použít dětskou pojistku, abyste se vyhnuli změnám ve spuštěném programu.
- Nedovolte dětem, aby seděly/lezly na nebo dovnitř výrobku.

1.3. Bezpečnost výrobku

 **Kvůli nebezpečí požáru nesmí být v sušičce NIKDY sušeno následující prádlo a výrobky:**

- V sušičce nesušte nevyprané prádlo.
- Prádlo, která bylo znečištěno látkami, jako je kuchyňský olej, aceton, alkohol, benzín, petrolej, odstraňovač skvrn, terpentýn, vosk a odstraňovač vosku, je třeba před sušením v sušičce vyprat v horké vodě s množstvím mycího prostředku navíc.
- Utěrky a rohože obsahující zbytky hořlavých čisticích prostředků nebo acetonu, plynu, petroleje, odstraňovače skvrn, terpentýnu, svíčky, vosku, odstraňovače vosku nebo chemikálií.
- Prádlo se zbytky spreje na vlasy, odlakovače a podobných látek.
- Prádlo, na které byly použity průmyslové čisticí chemikálie (například chemické čištění).
- Prádlo s obsahem pěny, gumy nebo gumových částí. Patří sem pěnová guma (latexová pěna), koupací čepice, voděodolný textil, oblečení nebo polštáře s gumovou podporou nebo položky z gumové pěny.
- Položky s výplní a poškozené předměty (polštáře nebo bundy). Pěna uvolňující se z těchto předmětů se během sušení může vznítit.

- Provoz sušičky v prostředích, která obsahují prach z uhlí nebo mouky, může způsobit výbuch.

⚠ UPOZORNĚNÍ: Spodní prádlo, která obsahuje kovovou výztuž se nesmí sušit v sušičce. Sušička se může poškodit, pokud se kovové výztuhy při sušení uvolní nebo zlomí.

1.4. Správné použití

⚠ UPOZORNĚNÍ: Spotřebič nikdy nezastavujte, dokud není sušící program ukončen. Pokud musíte spotřebič zastavit, prádlo rychle vyjměte a rozložte ho tak, aby vychladlo.

⚠ UPOZORNĚNÍ: „Ujistěte se, že se do sušičky nedostanou domácí zvířata Před použitím se podívejte dovnitř sušičky.“

⚠ UPOZORNĚNÍ: V sušičce může dojít k přehřátí prádla, pokud program zastavíte nebo v případě výpadku proudu během chodu sušičky. Tato koncentrace tepla může způsobit samovznícení, proto vždy spusťte program Refresh, abyste prádlo ochladili nebo veškeré prádlo ze sušičky vyjměte a pověste, aby vychladlo.

- Sušičku používejte pouze pro sušení v domácnosti a pro sušení tkanin, která jsou označené jako vhodné k sušení. Všechny ostatní druhy použití jsou mimo rozsah zamýšleného použití a jsou zakázány.
- Záruka bude v případě komerčního použití neplatná.
- Tento spotřebič je určen k použití pouze v domácnostech a měl by být umístěn na rovný a stabilní povrch.
- Nesedějte si nebo se neopírejte o dvířka sušičky.

Mohlo by dojít k převrácení sušičky.

- Pro udržení teploty, která nepoškodí prádlo (např. zabránění vznícení prádla), se po zahřívání spustí proces chlazení. Poté se program ukončí. Na konci programu prádlo vždy neprodleně vyjměte.

 **UPOZORNĚNÍ:** Nikdy nepoužívejte sušičku bez filtru na textilní vlákna nebo s poškozeným filtrem.

- Filtry na textilní vlákna musí být čištěny **po každém použití** jak je uvedeno v části **Čištění filtru na textilní vlákna**.
- Po mokrému čištění je třeba filtry na textilní vlákna vysušit. Vlhké filtry mohou během sušení způsobit poruchu.
- Zabraňte akumulaci vláken kolem bubnu sušičky (nevztahuje se na spotřebiče, která obsahují být odvětrány do exteriéru budovy)

 **DŮLEŽITÁ POZNÁMKA:** Mezeru mezi sušičkou a podlahou nesnižujte materiály, jako jsou koberce, dřevo či tkaniny, v opačném případě nebude sušičce zajištěn dostatečný příjem vzduchu.

- Maximální kapacita je 8 kilogramů (suché prádlo).
- Neumísťujte sušičku do místností, kde hrozí nebezpečí zamrznutí. Teploty pod bodem mrazu negativně ovlivňují výkon sušičky. Kondenzace, která zamrazí čerpadlo a hadici, může způsobit poškození.

1.5. Montáž nad pračkou

 **UPOZORNĚNÍ:** Na sušičku nelze umístit pračku. Při instalaci sušičky nad pračkou dodržujte následující upozornění.

! **UPOZORNĚNÍ:** Sušičku lze umístit pouze na pračky, která obsahují stejnou nebo větší kapacitu.

- Aby bylo možné sušičku, která je umístěna na pračce používat, musí být mezi oběma výrobky upevňovací část. Upevňovací část musí být připevněna autorizovaným servisním pracovníkem.
- Když je sušička umístěna na pračku, celková hmotnost těchto výrobků může dosáhnout téměř 150 kilogramů (plně naložených). Umístěte spotřebiče na pevnou podlahu, která obsahuje dostatečnou únosnost!

Instalační tabulka pro pračku a sušičku					
Sušička (Hloubka)	Pračka				
	37-41 cm	42-45 cm	46-49 cm	50-56 cm	57-63 cm
52,5 cm	X	✓	✓	✓	✓
56 cm	X	X	✓	✓	✓
61 cm	X	X	X	✓	✓
64 cm	X	X	X	X	✓

(Podrobnější informace naleznete v části 7. Technické specifikace)

CE prohlášení o shodě

Prohlašujeme, že naše výrobky splňují platné evropské směrnice, rozhodnutí a nařízení a požadavky uvedené v referenčních normách.

Likvidace starého výrobku

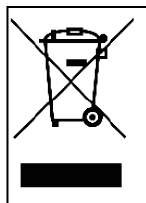

Tento výrobek splňuje směrnici EU WEEE (2012/19/EU). Tento výrobek nese symbol pro třídění, platný pro elektrický a elektronický odpad (WEEE).

Tento symbol, který se nachází na výrobku nebo na informačním štítku, znamená, že tento výrobek nesmí být po skončení jeho životnosti likvidován společně s jiným domovním odpadem. Aby nedošlo k potenciálním škodám způsobeným nekontrolovaným odstraňováním odpadu na životním prostředí a lidském zdraví, uchovávat tento výrobek odděleně od ostatních druhů odpadu a zabraňte udržitelnému opětovnému využívání hmotných zdrojů a ujistěte se, že jsou recyklovány zodpovědně. Obraťte se na svého prodejce nebo místní úřady, abyste získali informace o tom, jak a kde můžete výrobek předat k bezpečné ekologické recyklaci. Tento výrobek nelze směšovat s jinými komerčními odpady pro recyklaci.

2. INSTALACE

- Předtím, než zavoláte nejbližší autorizovaný servis pro instalaci sušičky, ujistěte se, že elektrická instalace a odvod na vodu je vhodný a v souladu s návodem k použití. Jestliže nejsou vhodné, obraťte se na kvalifikovaného elektrikáře a instalatéra pro provedení nezbytných opatření.
- Příprava místa pro umístění sušičky, jakož i elektrické montáže a montáže odpadních vod je odpovědností zákazníka. Před instalací zkontrolujte, zda není sušička poškozena. Pokud je sušička poškozena, neinstalujte ji. Poškozené produkty mohou ohrozit vaše zdraví.
- Instalujte sušičku na stabilní a rovný povrch.
- Sušičku používejte v dobře větraném a bezprašném prostředí.
- Mezeru mezi sušičkou a podlahou **nesnižujte** materiály, jako jsou koberce, dřevo nebo panely.
- **Nezakrývejte ventilační mřížky**, které se nacházejí na podstavci sušičky.
- Spotřebič nesmí být umístěn za uzamykatelnými dveřmi, posuvnými dveřmi ani dveřmi s panty na protější straně od bubnové sušičky, způsobem, který by mohl bránit v úplném otevření dveří sušičky.
- Po instalaci sušičky ji ponechte na stejném místě, kde bylo vytvořeno její připojení. Při instalaci sušičky se ujistěte, že její zadní stěna se ničeho nedotýká (kohoutek, zásuvka, atd).
- Provozní teplota sušičky je od +5°C do +35°C. Při provozu mimo tento teplotní rozsah bude výkon sušičky negativně ovlivněn a výrobek bude poškozen.
- Buďte opatrní při přepravě produktu, protože je těžký. Vždy používejte ochranné rukavice.
- Vždy instalujte sušičku ke stěně.
- Zadní povrch sušičky musí být umístěn oproti zdi.
- Pokud je sušička umístěna na stabilním povrchu, použijte vodováhu, abyste zkontrolovali, zda je plně stabilní. Pokud tomu tak není, upravte nožky, dokud nebude sušička stabilní. Tento postup opakujte při každém přemístění sušičky.
- Neumísťujte sušičku na napájecí kabel.

2.1. Demontáž sestavy pro bezpečnou přepravu

- Otevřete plnicí dvířka.
- Uvnitř bubnu je nylonový sáček, který obsahuje kusy polystyrenu. Uchopte ho.
- Vytáhněte nylon směrem k sobě a vyjměte sestavu pro bezpečnou přepravu.
- Ujistěte se, že žádná část sestavy pro bezpečnou přepravu nezůstala uvnitř bubnu.

2.2. Připojení k odpadu (s volitelnou odtokovou hadicí)

U výrobků vybavených kondenzační jednotkou se voda během cyklu sušení hromadí v zásobníku na vodu. Nahromaděnou vodu můžete vypustit **po každém cyklu sušení**. Namísto pravidelného vylévání vody ze zásobníku můžete vodu vypustit přímo do odtoku přes odtokovou hadici, která se dodává se spotřebičem. Připojení odtokové hadice

1. Vytáhněte a vyjměte konec hadice ze zadní části sušičky. K odstranění hadice nepoužívejte žádné nástroje.
2. Připojte jeden konec odtokové hadice dodávané se sušičkou do přípojného bodu, ze kterého jste v předchozím kroku vyndali hadici.
3. Připojte druhý konec odtokové hadice přímo do odpadu nebo do umyvadla.

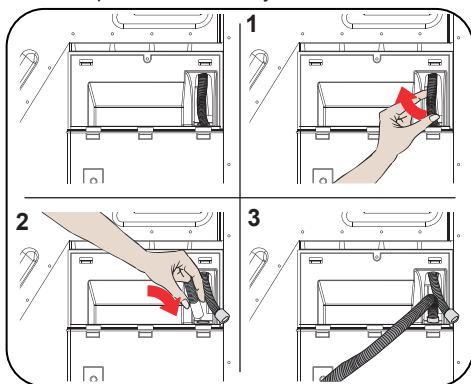

⚠ UPOZORNĚNÍ: Hadice musí být připojena tak, aby se nemohla uvolnit. Pokud se hadice během vypouštění na vodu odpojí, mohlo by dojít k vytopení domu.

🔊 DŮLEŽITÁ POZNÁMKA: Odtokovou hadici připojte do výšky maximálně 80 cm.

👉 DŮLEŽITÁ POZNÁMKA: Ujistěte se, že hadice odtoku na vodu není ohnutá a není vklíněná mezi odtokem a spotřebičem.

2.3. Nastavení nožek

- Aby sušička pracovala s menším hlukem a vibracemi, musí být stabilní a vyvážená na nožkách. Upravte nožky, abyste zajistili vyváženost produktu.
- Otáčejte nožky doleva nebo doprava, dokud se sušička nedostane do vodorovné polohy.

👉 DŮLEŽITÁ POZNÁMKA: Nikdy nastavitelné nožky neodstraňujte.

2.4. Elektrické zapojení

⚠ UPOZORNĚNÍ: Existuje riziko úrazu elektrickým proudem.

- Vaše sušička je nastavena na 220-240 V a 50 Hz.
- Napájecí kabel sušičky je vybaven speciální zástrčkou. Tato zástrčka musí být připojena k uzemněné zásuvce chráněné pojistkou 16 A, jak je uvedeno na typovém štítku. Pojistka pro zkratovou ochranu elektrického vedení, kde je připojena zásuvka, musí být také 16 A. Pokud takovou zásuvku nebo pojistku neobsahujete, obraťte se na kvalifikovaného elektrikáře.
- Naše společnost nenese odpovědnost za škody způsobené použitím bez zemnění.

👉 DŮLEŽITÁ POZNÁMKA: Provoz zařízení při nízkém napětí zkrátí životnost a sníží výkon vašeho spotřebiče.

2.5. Montáž pod linku

- Mezi bočními a zadními stěnami výrobku nechte alespoň 3 cm prostoru. To platí i pro vrchní stěnu, pokud hodláte spotřebič instalovat pod linku.
- Montáž / demontáž v případě instalace pod linku musí být provedena autorizovaným servisním technikem.

3. PŘEHLED

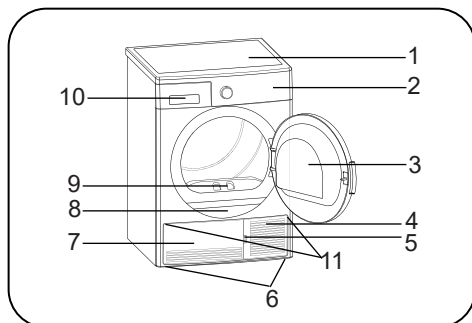

















1. Horní kryt
2. Ovládací panel
3. Dvířka
4. Průduch ventilace
5. Výměník tepla
6. Nastavitelné nožky
7. Kryt výměníku
8. Typový štítek
9. Filtr na textilní vlákna
10. Nádržka na vodu
11. Ventilační mřížky

4. PŘÍPRAVA PRÁDLA

4.1. Třídění prádla pro sušení

Vždy dodržujte pokyny uvedené na etiketách oděvu. Sušte pouze prádlo s etiketou informující o tom, že je vhodné pro sušení v sušičce.

- Nepoužívejte sušičku s množstvím a typy prádla, která nejsou uvedeny v části 4.3. Kapacita sušičky.

 Vhodné pro sušení v sušičce	 Není třeba žehlit	 Citlivé/Jemné sušení	 Není vhodné pro sušení v sušičce
 Nesušit	 Chemicky nečistit	 Při jakékoliv teplotě	 Při vysokých teplotách
 Při středních teplotách	 Při nízkých teplotách	 Bez ohřívání	 Sušit zavěšené
 Sušit rozložené	 Sušit mokré zavěšené	 Sušit rozložené ve stínu	 Vhodné pro chemické čištění

Nesušte tenké, vícevrstvé nebo tlusté tkaniny dohromady, protože schnou při různých stupních. Z tohoto důvodu společně sušte oblečení, která obsahuje stejnou strukturu a typ tkaniny. Takto dosáhnete rovnoměrného sušení. Pokud máte dojem, že je prádlo stále vlhké, můžete si zvolit časový program pro další sušení.

Sušte prosím velké věci (jako peřiny) a malé zvlášť, abyste neměli prádlo vlhké.

🚫 DŮLEŽITÁ POZNÁMKA: Viněné, hedvábné oděvy, jemné a hodnotné látky, vzduchotěsné kusy a tylové závěsy nejsou vhodné pro strojní sušení.

4.2. Příprava prádla pro sušení

🔥 Nebezpečí výbuchu a požáru!

Odstraňte z kapes všechny předměty, jako jsou zapalovače a zápalky.

⚠️ UPOZORNĚNÍ: Buben sušičky a tkaniny se mohou poškodit.

- Prádlo po praní může být vzájemně zamotané. Oddělte jednotlivé položky prádla před jejich vložením do sušičky.
- Odstraňte všechny předměty z kapes a proveďte následující:
- Zavažte k sobě textilní pásky, šňůry od zástěr a podobné, nebo použijte vak na prádlo.
- Zapněte zipy, spony a spojovací prvky, a knoflíky u povlečení.
- Chcete-li dosáhnout co nejlepšího výsledku sušení, třídte prádlo podle typu látky a programu sušení.
- Odstraňte spony a ostatní kovové části oděvu.
- Tkaniny, jako jsou trička a pletené oděvy **se obvykle při prvním sušení srazí**. Použijte ochranný program.
- **Nepřesušujte syntetické materiály. To způsobí, že bude prádlo pomačkané.**
- Při praní prádla, které chcete vysušit, upravte množství aviváže podle údajů výrobce pračky.

4.3. Kapacita sušičky

Postupujte podle pokynů v části „Tabulka programů a spotřeby“ (Viz.: 5.2 **Tabulka programů a spotřeby**). Nevkládejte více než je hodnota kapacity uvedená v tabulce.



🚫 DŮLEŽITÁ POZNÁMKA: Nedoporučuje se naložit do sušičky prádlo přesahující hodnotu uvedenou na obrázku. Pokud je spotřebič přetížen, výkon sušení se sníží. Kromě toho může dojít k poškození sušičky a prádla.

Prádlo	Hmotnost suchého prádla (g)
Ložní povlečení (dvojitě)	725
Povlečení polštáře	240
Osušky	700
Ručníky	225
Košile	190
Bavlněná košile	200
Džíny	650
Plátěné kalhoty	400
Trička	120

5. POUŽITÍ SUŠIČKY

5.1. Ovládací panel

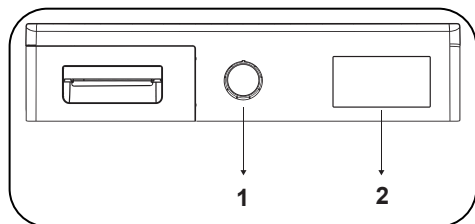

1. Volič pro výběr programu
2. Elektronický indikátor a další funkce

5.1.1. Volič pro výběr programu

Pomocí voliče pro výběr programu vyberte požadovaný program sušení

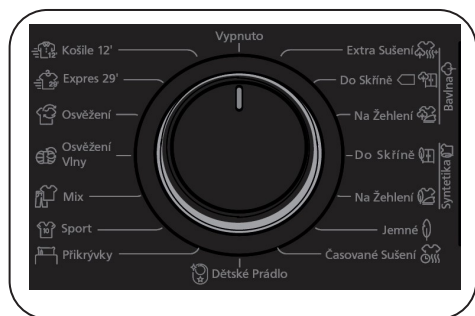

5.1.2. Elektronický indikátor a další funkce

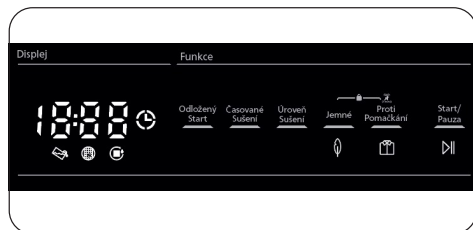

Symbole na obrazovce:

Indikátor upozornění na vodní nádržku	
Indikátor upozornění na čištění filtru na textilní vlákna	
Indikátor upozornění na čištění kondenzátoru	

5.2. Tabulka programů a spotřeby

Stisknutím tlačítka Start/Pause spustíte program. Kontrolka Start/Pause indikuje, že byl program spuštěn a rozsvítí se kontrolka sušení.

Program	Zátěž (kg)	Rychlost otáček v pračce	Přibližné množství zbyvajících vlhkosti	Časované sušení (minuty)
Bavlna extra suchá	8	1000	60%	139
Bavlna do skříně	8	1000	60%	134
Bavlna na žehlení	8	1000	60%	111
Syntetika do skříně	4	800	40%	50
Syntetika na žehlení	4	800	40%	36
Jemné	2	600	50%	37
Časované sušení	-	-	-	-
Dětské	3	1000	60%	62
Přikrývek	2,5	800	60%	148
Sport	4	800	40%	54
Mix	4	1000	60%	75
Osvěžení vlny	-	-	-	5
Osvěžení	-	-	-	10
Express 29 min.	2	1200	50%	29
Košile 12 min.	0.5	1200	50%	12

Hodnoty spotřeby energie				
Program	Zátěž (kg)	Rychlost otáček v pračce	Přibližné množství zbyvajících vlhkosti	Hodnoty spotřeby energie (kWh)
Bavlna do skříně	8	1000	60%	4,68
Bavlna na žehlení	8	1000	60%	4,1
Syntetika do skříně	4	800	40%	1,67
Spotřeba energie v režimu „vypnuto“ P _o (W)				0.5
Spotřeba energie v režimu „zapnuto“ P _L (W)				1.0

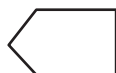

Program „Bavlna do skříně“ používaný při plném a částečném zatížení je standardní sušící program, pro který příslušející informace na etiketě a informačním listu. Tento program je energeticky nejúčinnější program na sušení normálního vlhkého bavlněného prádla.

*Standardní program energetického štítku (EN 61121: 2013)

Všechny hodnoty v tabulce byly stanoveny v souladu s normou EN 61121: 2013. Hodnoty spotřeby se mohou lišit od hodnot v tabulce v závislosti na typu tkaniny, způsobu ždímání, okolních podmínkách a změnách v napětí.

5.2.1. Doplňkové funkce

Tabulka, která shrnuje možnosti, která lze vybrat v programech, je uvedena níže.

Možnost	Popis
Úroveň sušení	Vlhkost získaná po sušení může být zvýšena o 3 úrovně. Tímto způsobem lze vybrat požadovanou úroveň suchosti. Úrovně, která lze vybrat jiné než standardní nastavení: 1, 2, 3. Po výběru se rozsvítí kontrolka příslušné úrovně sušení.
Proti pomačkání	Pokud vyberete možnost „Proti pomačkání“ a neotevřete dvířka sušičky na konci programu, 1 hodina fáze ochrany proti záhybům se prodlouží na 2 hodiny. Po výběru možnosti „Proti pomačkání“ uslyšíte zvukové upozornění. Pro zrušení této možnosti stisknete stejné tlačítko ještě jednou. Pokud v průběhu fáze ochrany proti záhybům otevřete dvířka spotřebiče nebo stisknete tlačítko Start/pauza, tato fáze bude zrušena.
Jemné sušení	Jemné tkaniny se suší delší dobu při nízké teplotě.
Odložený start	Dobu spuštění programu můžete odložit zvolením volby 1 až 23 hodin. Požadovaný čas odložení můžete aktivovat stisknutím tlačítka Start/Pause. Po uplynutí času se zvolený program automaticky spustí. Během doby odložení lze volby kompatibilní s programem aktivovat/deaktivovat. Podržení tlačítka Odložit start změní čas odložení opakovaně.
Zrušení zvukového upozornění	Sušička vydá zvukovou výstrahu při otočení knoflíku pro výběr programu, stisknutí tlačítka a na konci programu. Pro zrušení zvukového upozornění stisknete a podržte tlačítko „Jemné“ po dobu 3 sekund. Po stisknutí tlačítka uslyšíte zvukové upozornění, že je tato volba zrušena.
Časované sušení	Pokud je volič v poloze programu Časované sušení, volba může být zvolena stisknutím tlačítka Časované sušení a program se spustí stisknutím tlačítka Start/Pause. Podržením tlačítka Časované sušení změníte dobu.
Dětská pojistka	Spotřebič je vybaven dětskou pojistkou zabraňující změně v programu v případě stisknutí tlačítek během programu. Dětskou pojistku aktivujete, stisknete-li zároveň tlačítka „Jemné“ a „Proti pomačkání“ a 3 sekundy je podržte. Bude-li dětská pojistka aktivována, budou všechna tlačítka deaktivována. Po ukončení běhu programu nedochází k automatické deaktivaci dětské pojistky. Chcete-li dětskou pojistku po ukončení programu deaktivovat, nastavte volič pro výběr programu na pozici „Vypnuto“. Následně nastavte volič pro výběr programu do první pozice. Dětská pojistka je stále aktivní. Chcete-li dětskou pojistku deaktivovat, zároveň stisknete tlačítka „Jemné“ a „Proti pomačkání“ a 3 sekundy je podržte. Při aktivaci/deaktivaci dětské pojistky se na displeji na 2 sekundy zobrazí „CL“ a následně se vypne a zazní zvuková výstraha. Varování: Je-li spotřebič spuštěn nebo je aktivní dětská pojistka a otočíte-li knoflíkem pro výběr programu, uslyšíte zvukovou výstrahu a na displeji se na 2 sekundy zobrazí „CL“ a poté zmizí. Otočíte-li knoflíkem pro výběr programu, zazní zvuková výstraha. I když nastavíte volič pro výběr programu na jiný program, předchozí program poběží dál. Chcete-li vybrat nový program, musíte dětskou pojistku deaktivovat a potom nastavit volič pro výběr programu.

5.2.2. Spuštění programu

Kontrolka Start/Pause bude blikat během volby programu. Stisknutím tlačítka Start/Pause program spustíte. Kontrolka Start/Pause indikuje, že byl program spuštěn a kontrolka se rozsvítí.

Program	Popis
Bavlna extra suchá	Tento program suší tlusté a vícevrstvé tkaniny, jako jsou například bavlněná ručníky, povlečení, polštáře, župany, při vysoké teplotě, která vám umožní umístit je do skříně.
Bavlna do skříně	Tento program suší bavlněná pyžama, spodní prádlo, ubrusy atd. a umožní vám je poté umístit do skříně.
Bavlna na žehlení	Tento program suší bavlněná prádla a připravuje ho na žehlení. Prádlo vyjmuté ze sušičky bude vlhké.
Syntetika do skříně	Tento program suší syntetické materiály, jako jsou košile, trička, blůzy, při nižší teplotě v porovnání s programem na bavlnu, a umožní vám prádlo poté umístit do skříně.
Syntetika na žehlení	Tento program suší syntetické materiály, jako jsou košile, trička, halenky, při nižší teplotě než program na bavlnu, a připravuje prádlo na žehlení. Prádlo vyjmuté ze sušičky bude vlhké.
Jemné	Tento program suší tenké prádlo jako košile, halenky a hedvábné oděvy při nízké teplotě, aby bylo připraveno k okamžitému nošení.
Časované sušení	Chcete-li dosáhnout požadované úrovně sušení při nízké teplotě, můžete použít časové programy od 10 do 180 min. Bez ohledu na úroveň sušení se program zastaví v požadovaném čase.
Dětské	Tento program suší jemné dětské oblečení při nízké teplotě, aby bylo připraveno k okamžitému nošení.
Přikrývek	Tento program slouží k sušení přikrývek.
Sport	Program sport se používá pro syntetické sportovní prádlo, jako jsou šortky, trička. Suší prádlo při nízké teplotě.
Mix	Tento program suší smíšené oděvy bavlněná a syntetické, která se nezabarví, aby byly připravené k okamžitému nošení.
Obnovení vlny	Obnovení vlny pomáhá vlněným textiliím odstranit přebytečnou vodu po praní použitím nízkých teplot a jemných pohybů bubnu.
Osvěžení	Tento program poskytuje ventilaci po dobu 10 minut bez použití tepla, která pomáhá osvěžit vaše oblečení.
Express 29 min.	2 kg bavlněných košilí, která byla v pračce prány vysokou rychlostí, budou suché za 29 minut.
Košile 12 min.	2 až 3 košile budou připraveny k žehlení za 12 minut.

 **DŮLEŽITÁ POZNÁMKA:** Během programu neotevírejte plnicí dvířka. Pokud musíte dvířka otevřít, nenechávejte je otevřená dlouho.

5.2.3. Úsporný režim

Pokud po dobu 15 minut v průběhu výběru programu nestisknete žádné tlačítko, sušička se přepne do úsporného režimu se sníženou spotřebou energie. V průběhu trvání úsporného režimu bude blikat „- -“, což znamená, že bude zapnutá po dobu 0,5 sekundy a vypnutá po dobu 3 sekund. Kontrolka „- -“ bude v energeticky úsporném režimu svítit slaběji. Chcete-li vybrat program a spustit jej, musíte spotřebič vypnout a zase zapnout.

5.2.4. Pokrok programu

Během programu

Pokud otevřete dvířka, když je program spuštěn, sušička se přepne do pohotovostního režimu. Po zavření dvířek stisknete tlačítko Start/Pause a pokračujte v programu.

Během programu neotevírejte plnicí dvířka. Pokud musíte dvířka otevřít, nenechávejte je otevřená dlouho.

Konec programu

Po skončení programu se rozsvítí varovné kontrolky Start/Pause, hladina zásobníku na vodu, čištění filtru a čištění kondenzátoru. Navíc bude na konci programu vydáno zvukové upozornění. Prádlo můžete vyjmout, aby byla sušička připravena na novou várku.

 **DŮLEŽITÁ POZNÁMKA:** Po každém programu vyčistěte filtr. Po každém programu vyprázdněte nádržku na vodu.

 **DŮLEŽITÁ POZNÁMKA:** Pokud po ukončení programu prádlo nevyndáte, automaticky se aktivuje 1 hodina fáze Anti Crease. Tento program rotuje bubnu v pravidelných intervalech, aby se předešlo zmačkání prádla.

5.3. Informace o osvětlení v bubnu

- Tento spotřebič je vybaven světlem LED, které se nachází v bubnu. Dioda LED se rozsvítí automaticky, jakmile otevřete dvířka. A po chvíli automaticky zhasne.
- Uživatel nemůže samostatně nastavovat rozsvícení nebo zhasnutí světla.
- Nepokoušejte se samostatně vyměnit nebo upravit světlo.

PROGRAMY	MOŽNOSTI						
	Odložený start	Zrušení	Dětská pojistka	Jemné sušení	Proti pomačkání	Časované sušení	Úroveň sušení
Bavlna extra suchá	✓	✓	✓	✓	✓	X	✓
Bavlna do skříně	✓	✓	✓	✓	✓	X	✓
Bavlna na žehlení	✓	✓	✓	✓	✓	X	✓
Syntetika do skříně	✓	✓	✓	✓	✓	X	✓
Syntetika na žehlení	✓	✓	✓	✓	✓	X	✓
Jemné	✓	✓	✓	✓ (default)	✓	X	X
Časované sušení	✓	✓	✓	X	✓	✓	X
Dětské	✓	✓	✓	✓	✓	X	✓
Příkrývek	✓	✓	✓	✓	✓	X	X
Sport	✓	✓	✓	✓	✓	X	✓
Mix	✓	✓	✓	✓	✓	X	✓
Osvěžení vlny	✓	✓	✓	X	✓	X	X
Osvěžení	✓	✓	✓	X	✓	X	X
Expres 29 min.	✓	✓	✓	X	✓	X	X
Košile 12 min.	✓	✓	✓	X	✓	X	X
X	Není volitelné						
✓	Volitelné						

⚠ **POZOR:** Možnosti „Jemné“ a „Intenzita sušení“ nelze vybrat současně v žádném programu.

6. ÚDRŽBA A ČIŠTĚNÍ

🚫 DŮLEŽITÁ POZNÁMKA: Nepoužívejte průmyslové chemikálie k čištění sušičky. Nepoužívejte sušičku, která byla vyčištěna průmyslovými chemikáliemi.

6.1. Čištění filtru na textilní vlákna

🚫 DŮLEŽITÁ POZNÁMKA: PO KAŽDÉM PROGRAMU NEZAPOMĚŇTE VYČISTIT FILTR.

Pro vyčištění filtru na textilní vlákna:

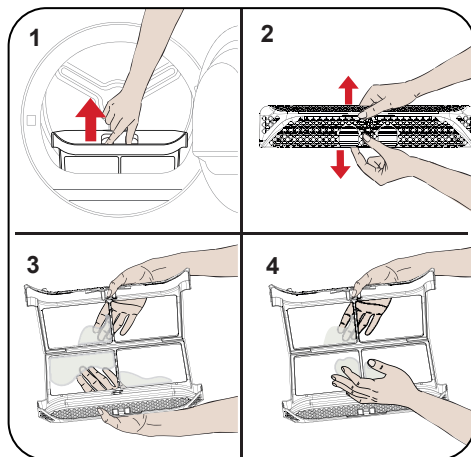

1. Otevřete plnicí dvířka.
2. Tahem filtr na textilní vlákna vyjměte.
3. Pomocí rukou nebo měkkého hadříku uočistěte od vláken.
4. Vložte filtr zpět na místo a zavřete dvířka.

Po použití sušičky po určitou dobu, pokud narazíte na vrstvu, která způsobí překážku

na povrchu filtru, vyčistěte filtr teplou vodou. Filtr důkladně osušte a znovu namontujte.

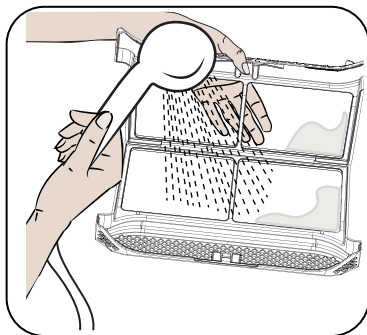

6.2. Vypouštění zásobníku na vodu

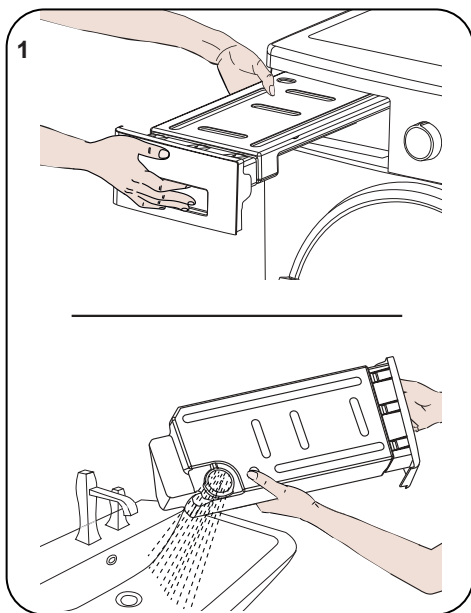

1. Vytáhněte kryt zásuvky a opatrně vyjměte nádrž.
2. Vylijte z nádrže nahromaděnou vodu.
3. Pokud jsou na krytu nádrže nahromaděna vlákna, vyčistěte ho vodou.
4. Vraťte zásobník na vodu zpět na místo.

🚫 DŮLEŽITÁ POZNÁMKA: Nikdy nevyjímajte zásobník na vodu, pokud je

program spuštěn. Voda kondenzovaná ve vodní nádrži není vhodná pro lidskou spotřebu.

👉 DŮLEŽITÁ POZNÁMKA: PO KAŽDÉM PROGRAMU NEZAPOMĚŇTE ZÁSOBNÍK NA VODU VYČISTIT.

6.3. Čištění výparníku

👉 DŮLEŽITÁ POZNÁMKA: Pokud vidíte varování "Čištění kondenzátoru", vyčistěte kondenzátor.

👉 DŮLEŽITÁ POZNÁMKA: I KDYŽ KONTROLKA "UPOZORNĚNÍ PRO ČIŠTĚNÍ KONDENZÁTORU" NESVÍTÍ; ČIŠTĚTE KONDENZÁTOR PO KAŽDÝCH 30 PROCESECH SUŠENÍ NEBO JEDNOU ZA MĚSÍC.

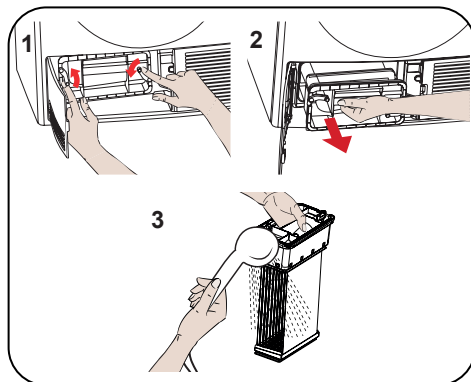

Pokud je proces sušení dokončen, otevřete plnicí dvířka a počkejte, až se ochladí.

1. Otevřete podstavec a uvolněte 2 zámkové kryty kondenzátoru.
2. Chytněte kondenzátor za plastovou část a vytáhněte ho.
3. Očistěte ho sprchovou hlavici a počkejte, až uschne.
4. Zcela zasuňte kondenzátor do přihrádky a zajistěte oba zámkové.
5. Zavřete kryt podstavce

6.4. Čištění snímače vlhkosti

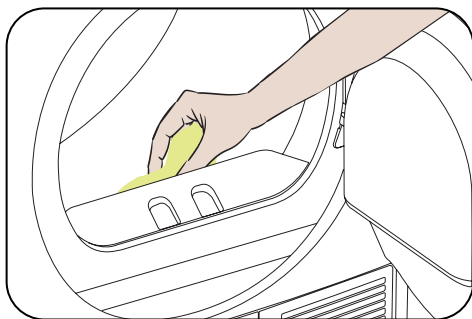

Uvnitř přístroje jsou čidla vlhkosti, která zjišťují, zda je prádlo suché nebo ne.

Pro vyčištění snímačů:

1. Otevřete plnicí dvířka.
2. Pokud je stroj v důsledku sušení stále horký, počkejte, až se ochladí.
3. Pomocí měkké utěrky namočené v octě otřete kovové povrchy snímače a vysušte je.

👉 DŮLEŽITÁ POZNÁMKA: ČIŠTĚTE KOVOVÉ POVRCHY SNÍMAČE 4 X ROČNĚ.

👉 DŮLEŽITÁ POZNÁMKA: K čištění kovových povrchů snímače nepoužívejte kovové nástroje.

⚠️ VAROVÁNÍ: K čištění snímačů nepoužívejte čisticí prostředky ani jiné výrobky z důvodu rizika požáru nebo výbuchu.

6.5. Čištění vnitřního povrchu plnicích dvířek

⚠ DŮLEŽITÁ POZNÁMKA: PO KAŽDÉM SUŠENÍ NEZAPOMEŇTE VYČISTIT VNITŘNÍ POVRCH PLNÍCÍCH DVÍŘEK.

Otevřete plnicí dvířka sušičky a vyčistěte všechny vnitřní plochy a těsnění měkkým navlhčeným hadříkem.

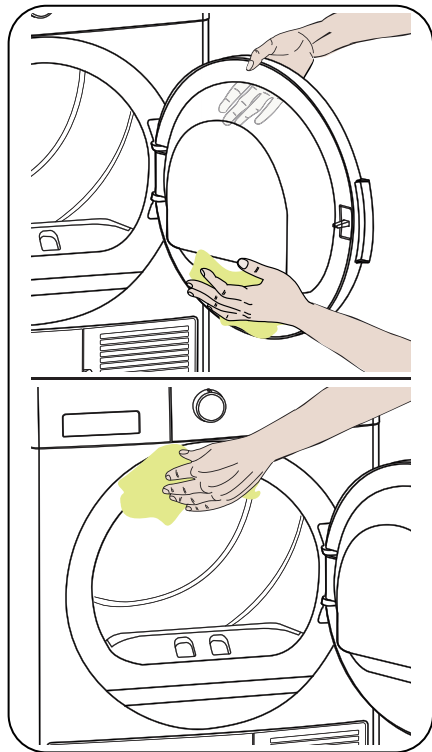

7. TECHNICKÉ SPECIFIKACE

Značka	ROMO
Model	RCD2082B
Výška	Min: 845 mm / Max: 855 mm*
Šířka	596 mm
Hloubka	563 mm
Kapacita (max.)	8 kg**
Čistá hmotnost (s plastovými dvířky)	32,4 kg
Čistá hmotnost (se skleněnými dvířky)	34 kg
Napětí	220-240 V
Příkon	2700 W

*Min. výška: Výška s nastavitelnými nožičkami není k dispozici. Max. výška: Výška s nastavitelnými nožičkami prodlouženými na maximum.

**Hmotnost suchého prádla před praním.

 **DŮLEŽITÁ POZNÁMKA:** Z důvodu zlepšení provozních vlastností sušičky mohou být technické specifikace změněny bez předchozího upozornění.

 **DŮLEŽITÁ POZNÁMKA:** Uvedené hodnoty byly získány v laboratorním prostředí podle příslušných norem. Tyto hodnoty se mohou měnit v závislosti na podmínkách prostředí a použití sušičky.

8. ŘEŠENÍ PROBLÉMŮ

Sušička je vybavena systémy, která během sušení nepřetržitě provádějí kontroly, aby přijaly potřebná opatření a varovali vás v případě jakékoliv poruchy.

⚠ VAROVÁNÍ: Pokud problém přetrvává, i když jste aplikovali kroky uvedené v této části, obraťte se na svého prodejce nebo autorizovaný servis. Nikdy se nepokoušejte nefunkční výrobek opravit.

PROBLÉM	PŘÍČINA	ŘEŠENÍ
Proces sušení trvá příliš dlouho.	Může být zanesený povrch filtru na vlákna.	Omyjte filtr vlažnou vodou.
	Kondenzátor je možná ucpaný.	Kondenzátor vyčistěte.
	Možná jsou uzavřeny ventilační mřížky v přední části spotřebiče.	Otevřete dveře/okno, aby se příliš nezvyšovala teplota v místnosti.
	Na čidle vlhkosti se mohla vytvořit vrstva vodního kamene.	Očistěte čidlo vlhkosti.
	Sušička může být přetížená množstvím prádla.	Sušičku nepřetěžujte.
	Je možné, že prádlo není dostatečně vyždímáno.	Na pračce zvolte vyšší rychlost ždímání.
Prádlo je na konci procesu sušení vlhké.	⚠ Horké prádlo vyjímání ze sušičky po ukončení procesu sušení je povětšinou vlhké.	
	Je možné, že používaný program není pro daný typ prádla vhodný.	Zkontrolujte štítky na prádle, vyberte vhodný program pro daný typ prádla a použijte časové programy.
	Může být zanesený povrch filtru na vlákna.	Omyjte filtr vlažnou vodou.
	Kondenzátor je možná ucpaný.	Kondenzátor vyčistěte.
	Sušička může být přetížená množstvím prádla.	Sušičku nepřetěžujte.
	Je možné, že prádlo není dostatečně vyždímáno.	Na pračce zvolte vyšší rychlost ždímání.
Sušičku nelze otevřít nebo nelze spustit program. Po seřízení se sušičku nepodařilo aktivovat.	Je možné, že sušička není zapojená do sítě.	Zkontrolujte, zda je zástrčka dobře zasunutá do zásuvky.
	Možná jsou otevřena dvířka pro vkládání prádla.	Zkontrolujte, zda jsou dobře zavřena dvířka pro vkládání prádla.
	Je možné, že jste nenastavili program nebo nestiskli tlačítko Start/Pauza.	Zkontrolujte, že jste nastavili program a že sušička není přepnutá do nouzového režimu (Pauza).
	Možná byla aktivována dětská pojistka.	Deaktivujte dětskou pojistku.
Program byl přerušen bez zjevného důvodu.	Možná nejsou dvířka pro vkládání prádla řádně zavřena.	Zkontrolujte, zda jsou dobře zavřena dvířka pro vkládání prádla.
	Je možné, že došlo k přerušení napájení.	Stisknutím tlačítka Start/Pauza spusťte program.
	Pravděpodobně je plná nádržka na vodu.	Vylijte nádržku na vodu.

PROBLÉM	PŘÍČINA	ŘEŠENÍ
Prádlo se srazilo, zplstnatělo nebo poškodilo.	Je možné, že používaný program není pro daný typ prádla vhodný.	Zkontrolujte štítky na prádle, vyberte vhodný program pro daný typ prádla.
Z dvířek pro vkládání prádla vytéká voda.	Možná se na vnitřním povrchu dvířek pro vkládání prádla a na těsnění nahromadila vlákna.	Vyčistěte vnitřní povrch dvířek pro vkládání prádla a povrch těsnění pro vkládání prádla.
Dvířka pro vkládání prádla se sama otevírají.	Možná nejsou dvířka pro vkládání prádla řádně zavřena.	Zatlačte na dvířka pro vkládání prádla, aby se zavřela se slyšitelným zacvaknutím.
Svítilí/bliká varovný symbol nádržky na vodu.	Pravděpodobně je plná nádržka na vodu.	Vylijte nádržku na vodu.
	Je možné, že je ohnutá vypouštěcí hadice.	Je-li spotřebič připojen přímo k odtoku vody, zkontrolujte odpadní hadici.
Svítilí varovný symbol upozorňující na nutnost vyčistit kondenzátor.	Kondenzátor je možná znečištěný.	Kondenzátor vyčistěte.
Svítilí varovný symbol upozorňující na nutnost vyčistit filtr.	Možná je zanesený filtr na vlákna.	Očistěte filtr.
	Sedlo filtru může být ucpané vlákny.	Očistěte sedlo filtru.
	Na povrchu filtru se vytvořila vrstva vláken, která způsobuje zanesení.	Omyjte filtr vlažnou vodou.
Program nelze spustit a bliká varovná kontrolka filtru	Sedlo filtru může být ucpané vlákny.	Očistěte sedlo filtru.
	Na povrchu filtru se vytvořila vrstva vláken, která způsobuje zanesení.	Omyjte filtr vlažnou vodou.
	Kondenzátor možná není vložen na své místo.	Kondenzátor vyměňte.
Program nelze spustit a současně blikají varovné kontrolky kondenzátoru a filtru	Kondenzátor a filtr možná nejsou vloženy na své místo.	Kondenzátor a filtr vyměňte.
	Varovné kontrolky kondenzátoru a filtru blikají, přestože je kondenzátor i filtr vložen.	Obraťte se na servisní službu.

9. AUTOMATICKÁ UPOZORNĚNÍ NA ZÁVADU A CO JE TŘEBA UDEĚLAT

Vaše bubnová sušička je vybavena vestaveným systémem detekce poruch, které jsou indikovány kombinací blikajících provozních kontrolek. Nejčastější chybové kódy jsou uvedeny níže.

Kód chyby	Řešení
E00	Kontaktujte nejbližšího autorizovaného servisního zástupce.
E03 / 	Vyprázdněte zásobník na vodu, pokud problém přetrvává, kontaktujte nejbližšího autorizovaného servisního zástupce.
E04	Kontaktujte nejbližšího autorizovaného servisního zástupce.
E05	Kontaktujte nejbližšího autorizovaného servisního zástupce.
E06	Kontaktujte nejbližšího autorizovaného servisního zástupce.
E08	V elektrické síti může dojít k výkyvům napětí. V takovém případě počkejte, dokud se hodnota napětí nevrátí do pracovního rozmezí.

10. OCHRANA ŽIVOTNÍHO PROSTŘEDÍ A INFORMACE O BALENÍ

10.1. Informace o balení

Obal tohoto výrobku je vyroben z recyklovatelných materiálů. Nevyhazujte obaly, odpad spolu s domácím nebo jiným odpadem. Namísto toho je odveďte na sběrné místo definované místním úřadem.

11. POPIS ENERGETICKÉHO ŠTÍTKU A ÚSPORA ENERGIE

11.1. Energetické označení

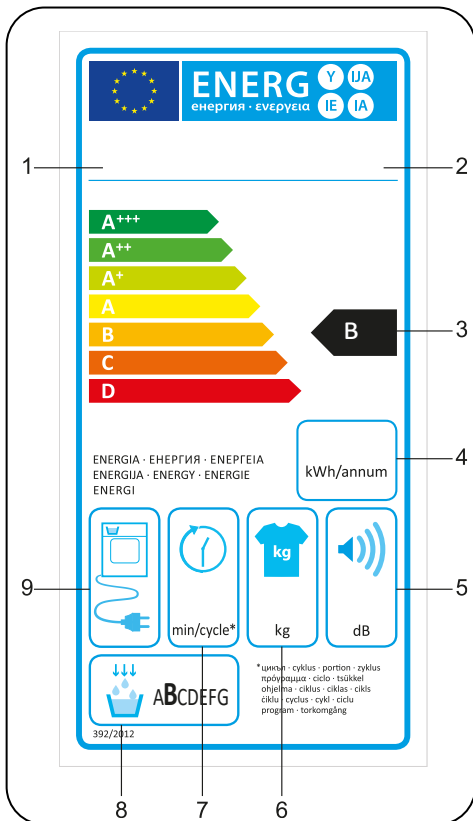

1. Ochranná známka
2. Model
3. Energetická třída
4. Roční spotřeba energie
5. Hluk během sušení
6. Kapacita suchého prádla
7. Doba cyklu Bavlna do skříně
8. Třída účinnosti kondenzace
9. Technologie spotřebiče

11.2. Energetická účinnost

- Sušičku byste měli používat na plný výkon, ale ujistěte se, že není přetížená.
- Při praní prádla by měla být rychlost ždímání co nejvyšší. Tím zkrátíte dobu schnutí a snížíte spotřebu energie.
- Ujistěte se, že jsou stejné druhy prádla sušeny společně.
- Při výběru programu postupujte podle doporučení v návodu k použití.
- Pro cirkulaci vzduchu nechte vhodnou mezeru na přední a zadní straně sušičky. Nezakrývejte mřížky na přední straně přístroje.
- Pokud to není nutné, neotvírejte dvířka sušičky při sušení. Pokud musíte dvířka otevřít, nenechávejte je otevřená dlouho.
- Během procesu sušení nepřidávejte nové (mokrý) prádlo.
- Žmolky a vlákna, která se oddělují od prádla a splynou ve vzduchu, jsou shromažďovány pomocí filtrů „Filtry na textilní vlákna“. Ujistěte se, že jsou filtry před a po každém použití vyčištěny.
- U modelů s kondenzátorem se ujistěte, že je kondenzátor vyčištěn alespoň jednou za měsíc nebo po každých 30 použitích.
- Během sušení musí být prostředí, ve kterém je sušička instalována, dobře větrané.

INFORMAČNÍ LIST PRODUKTU

V souladu s Delegovaným nařízením komise (EU) č. 392/2012

Název dodavatele nebo ochranná známka	ROMO
Název modelu	RCD2082B
Jmenovitá kapacita (kg)	8
Typ sušičky	Kondenzátor
Třída energetické účinnosti ⁽¹⁾	B
Roční spotřeba energie (kWh) ⁽²⁾	561
Automatická/Neautomatická	Automatická
Spotřeba energie standardního programu pro bavlnu při plném zatížení (kWh)	4,68
Spotřeba energie standardního programu pro bavlnu při částečném zatížení (kWh)	2,56
Spotřeba ve vypnutém režimu pro standardní program pro bavlnu při plném zatížení P_o (W)	0,46
Spotřeba v zapnutém režimu pro standardní program pro bavlnu při plném zatížení P_L (W)	0,96
Doba trvání v režimu zapnuto (min)	není k dispozici
Standardní program pro bavlnu ⁽³⁾	
Doba standardního programu pro bavlnu při plném zatížení, $T_{sušení}$ (min.)	134
Doba standardního programu bavlny při částečném zatížení, $T_{sušení1/2}$ (min.)	77
Doba standardního programu bavlny při plném a částečném zatížení (T_t)	101
Třída účinnosti kondenzace ⁽⁴⁾	B
Průměrná účinnost kondenzace standardního programu bavlny při plném zatížení $C_{sušení}$	81%
Průměrná účinnost kondenzace standardního programu bavlny při částečném zatížení $C_{sušení1/2}$	81%
Vážená kondenzační účinnost standardního programu pro bavlnu při plném zatížení a částečném zatížení C_t	81%
Hladina akustického výkonu pro standardní program pro bavlnu při plném zatížení ⁽⁵⁾	65
Vestavěný	Ne

(1) Měřitko od A +++ (nejúčinnější) do D (nejméně efektivní)

(2) Spotřeba energie založená na 160 sušících cyklech standardního programu bavlny při plném a částečném zatížení a spotřebě režimů nízkého výkonu. Skutečná spotřeba energie na cyklus závisí na tom, jak je spotřebič používán.

(3) „Program pro sušení bavlny do skříně“ používaný při plném a částečném zatížení je standardní sušící program, na který se vztahují informace uvedené na štítku a v informačním listu. Tento program je vhodný k sušení normálního vlhkého bavlněného prádla a je nejúčinnější program v oblasti energetické spotřeby pro bavlnu

(4) Měřitko od G (nejméně efektivní) do A (nejúčinnější)

(5) Vážená průměrná hodnota - L wA vyjádřená v dB (A) re 1 pW

Výhradní distributor značky Romo pro Českou republiku:
ELMAX STORE, a.s.
Topolová 777/2,
735 42 Těrlicko,
Česká republika

Záruční a pozáruční servis:
tel.: +420 599 529 251
email: hlaseni.reklamaci@elmax.cz

Prodej náhradních dílů:
tel: +420 599 529 250
email: servis@elmax.cz

www.romocr.cz



52426380-221026-00