



EN Fridge - Freezer / User Manual

SK Chladnička s mrazákom / Návod na obsluhu

CZ Chladnička s mrazákem / Návod k použití

PL Lodówko-zamrażarka / Instrukcja obsługi

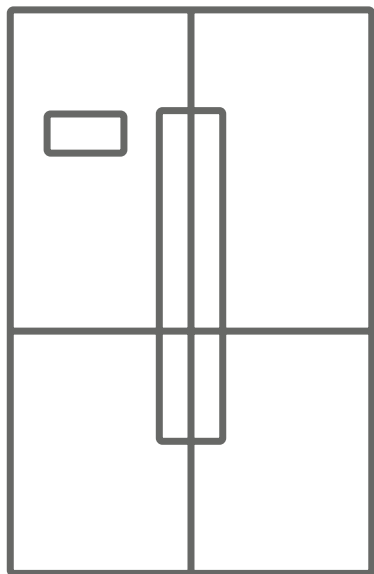





KCF488D

Thank you for choosing this product.

This user manual contains important information on safety and instructions intended to assist you in the operation and maintenance of your appliance.

Please take the time to read this user manual before using your appliance and keep this book for future reference.

Icon	Type	Meaning
	WARNING	Serious injury or death risk
	RISK OF ELECTRIC SHOCK	Dangerous voltage risk
	FIRE	Warning; Risk of fire / flammable materials
	CAUTION	Injury or property damage risk
	IMPORTANT	Operating the system correctly

CONTENTS

1 SAFETY INSTRUCTIONS	5
1.1 General Safety Warnings	5
1.2 Installation warnings	9
1.3 During Usage.....	9
2 DESCRIPTION OF THE APPLIANCE	11
2.1 Dimensions.....	13
3 USING THE APPLIANCE	14
3.1 Information about New Generation Cooling Technology	14
3.2 Display and Control Panel.....	14
3.3 Operating your Fridge Freezer	14
3.3.1 Super Freeze Mode.....	14
3.3.2 Super Cool Mode.....	15
3.3.3 Economy Mode.....	15
3.3.4 Holiday Mode.....	15
3.3.5 Drink Cool Mode.....	16
3.3.6 Screen Saver Mode.....	16
3.3.7 The Child Lock Function.....	17
3.4 Temperature Settings	17
3.4.1 Freezer Temperature Settings.....	17
3.4.2 Cooler Temperature Settings.....	17
3.4.3 Door Open Alarm Function	18
3.5 Temperature Settings Warnings	18
3.6 Accessories	18
3.6.1 Ice Tray (<i>In some models</i>)	18
3.6.2 The Icematic (<i>In some models</i>)	18
3.6.3 The Storage Box.....	19
3.6.4 The Chill Drawer (<i>In some models</i>)	19
3.6.5 Natural Ion Tech (<i>In some models</i>).....	19
3.6.6 Maxi-fresh preserver (If available).....	19
3.7 The Water Dispenser.....	20
3.7.1 Mounting the Water Tank.....	20
3.7.2 Filling the Water Tank	20
3.7.3 Cleaning the Water Tank	20
3.7.4 Stowing the Water Tank.....	20
4 FOOD STORAGE	21
4.1 Refrigerator Compartment.....	21
4.2 Freezer Compartment	22
5 CLEANING AND MAINTENANCE	24
5.1 Defrosting	24

6 SHIPMENT AND REPOSITIONING	25
6.1 Transportation and Changing Positioning	25
7 BEFORE CALLING AFTER-SALES SERVICE	26
8 TIPS FOR SAVING ENERGY	28
9 TECHNICAL DATA	29
10 INFORMATION FOR TEST INSTITUTES	29
11 CUSTOMER CARE AND SERVICE	29

1 SAFETY INSTRUCTIONS

1.1 General Safety Warnings

Read this user manual carefully.

⚠ WARNING: Keep ventilation openings, in the appliance enclosure or in the built-in structure, clear of obstruction.

⚠ WARNING: Do not use mechanical devices or other means to accelerate the defrosting process, other than those recommended by the manufacturer.

⚠ WARNING: Do not use electrical appliances inside the food storage compartments of the appliance, unless they are of the type recommended by the manufacturer.

⚠ WARNING: Do not damage the refrigerant circuit.

⚠ WARNING: When positioning the appliance, ensure the supply cord is not trapped or damaged.

⚠ WARNING: Do not locate multiple portable socket-outlets or portable power supplies at the rear of the appliance.

⚠ WARNING: In order to avoid any hazards resulting from the instability of the appliance, it must be fixed in accordance with the instructions.

⚠ If your appliance uses R600a as a refrigerant (this information will be provided on the label of the cooler) you should take care during transportation and installation to prevent the cooler elements from being damaged. R600a is an environmentally friendly and

natural gas, but it is explosive. In the event of a leak due to damage of the cooler elements, move your fridge away from open flames or heat sources and ventilate the room where the appliance is located for a few minutes.

- While carrying and positioning the fridge, do not damage the cooler gas circuit.
- Do not store explosive substances such as aerosol cans with a flammable propellant in this appliance.
- This appliance is intended to be used in household and domestic applications such as:
 - staff kitchen areas in shops, offices and other working environments.
 - farm houses and by clients in hotels, motels and other residential type environments.
 - bed and breakfast type environments;
 - catering and similar non-retail applications.
- If the socket does not match the refrigerator plug, it must be replaced by the manufacturer, a service agent or similarly qualified persons in order to avoid a hazard.
- A specially grounded plug has been connected to the power cable of your refrigerator. This plug should be used with a specially grounded socket of 16 amperes. If there is no such socket in your house, please have one installed by an authorised electrician.

- This appliance can be used by children aged from 8 years and above and persons with reduced physical, sensory or mental capabilities or lack of experience and knowledge if they have been given supervision or instruction concerning use of the appliance in a safe way and understand the hazards involved. Children shall not play with the appliance. Cleaning and user maintenance shall not be made by children without supervision.
- Children aged from 3 to 8 years are allowed to load and unload refrigerating appliances. Children are not expected to perform cleaning or user maintenance of the appliance, very young children (0-3 years old) are not expected to use appliances, young children (3-8 years old) are not expected to use appliances safely unless continuous supervision is given, older children (8-14 years old) and vulnerable people can use appliances safely after they have been given appropriate supervision or instruction concerning use of the appliance. Very vulnerable people are not expected to use appliances safely unless continuous supervision is given.
- If the supply cord is damaged, it must be replaced by the manufacturer, an authorised service agent or similar qualified persons, in order to avoid a hazard.
- This appliance is not intended for use at altitudes exceeding 2000 m.

To avoid contamination of food, please respect the following instructions:

- Opening the door for long periods can cause a significant increase of the temperature in the compartments of the appliance.
- Clean regularly surfaces that can come in contact with food and accessible drainage systems
- Store raw meat and fish in suitable containers in the refrigerator, so that it is not in contact with or drip onto other food.
- Two-star frozen-food compartments are suitable for storing pre-frozen food, storing or making ice cream and making ice cubes.
- One-, two- and three-star compartments are not suitable for the freezing of fresh food.
- If the refrigerating appliance is left empty for long periods, switch off, defrost, clean, dry, and leave the door open to prevent mould developing within the appliance.

If the water dispenser is available

Clean water tanks if they have not been used for 48 h; flush the water system connected to a water supply if water has not been drawn for 5 days.

1.2 Installation warnings

Before using your fridge freezer for the first time, please pay attention to the following points:

- The operating voltage for your fridge freezer is 220-240 V at 50Hz.
- The plug must be accessible after installation.
- Your fridge freezer may have an odour when it is operated for the first time. This is normal and the odour will fade when your fridge freezer starts to cool.
- Before connecting your fridge freezer, ensure that the information on the data plate (voltage and connected load) matches that of the mains electricity supply. If in doubt, consult a qualified electrician.
- Insert the plug into a socket with an efficient ground connection. If the socket has no ground contact or the plug does not match, we recommend you consult a qualified electrician for assistance.
- The appliance must be connected with a properly installed fused socket. The power supply (AC) and voltage at the operating point must match with the details on the name plate of the appliance (the name plate is located on the inside left of the appliance).
- We do not accept responsibility for any damages that occur due to ungrounded usage.
- Place your fridge freezer where it will not be exposed to direct sunlight.
- Your fridge freezer must never be used outdoors or exposed to rain.
- Your appliance must be at least 50 cm away from stoves, gas ovens and heater cores, and at least 5 cm away from electrical ovens.
- If your fridge freezer is placed next to a deep freezer, there must be at least 2 cm between them to prevent humidity forming on the outer surface.
- Do not cover the body or top of fridge freezer with lace. This will affect the

performance of your fridge freezer.

- Clearance of at least 150 mm is required at the top of your appliance. Do not place anything on top of your appliance.
- Do not place heavy items on the appliance.
- Clean the appliance thoroughly before use (see Cleaning and Maintenance).
- Before using your fridge freezer, wipe all parts with a solution of warm water and a teaspoon of sodium bicarbonate. Then, rinse with clean water and dry. Return all parts to the fridge freezer after cleaning.
- Use the adjustable front legs to make sure your appliance is level and stable. You can adjust the legs by turning them in either direction. This must be done before placing food in the appliance.
- When the product is running, high temperature can be noticed on the side panels. This situation is normal.
- In order for the product to work efficiently, there must be some gap around it for air circulation. If you are going to place the product in a recessed area on the wall, make sure that the gap should be 100 mm between top surface and ceiling, 50 mm between walls and side panels.
- The distance between the appliance and back wall must be a maximum of 75 mm.

1.3 During Usage

- Do not connect your fridge freezer to the mains electricity supply using an extension lead.
- Do not use damaged, torn or old plugs.
- Do not pull, bend or damage the cord.
- Do not use plug adapter.
- This appliance is designed for use by adults. Do not allow children to play with the appliance or hang off the door.
- Never touch the power cord/plug with wet hands. This may cause a short circuit or electric shock.
- Do not place glass bottles or cans in the ice-making compartment as they will burst when the contents freeze.

- Do not place explosive or flammable material in your fridge. Place drinks with high alcohol content vertically in the fridge compartment and make sure their tops are tightly closed.
- When removing ice from the ice-making compartment, do not touch it. Ice may cause frost burns and/or cuts.
- Do not touch frozen goods with wet hands. Do not eat ice-cream or ice cubes immediately after they are removed from the ice-making compartment.
- Do not re-freeze thawed frozen food. This may cause health issues such as food poisoning.

Old and Out-of-order Fridges

- If your old fridge or freezer has a lock, break or remove the lock before discarding it, because children may get trapped inside it and may cause an accident.
- Old fridges and freezers contain isolation material and refrigerant with CFC. Therefore, take care not to harm environment when you are discarding your old fridges.

CE Declaration of conformity

We declare that our products meet the applicable European Directives, Decisions and Regulations and the requirements listed in the standards referenced.

Disposal of your old appliance

The symbol on the product or on its packaging indicates that this product may not be treated as household waste. Instead it shall be handed over to the applicable collection point for the recycling of electrical and electronic equipment. By ensuring this product is disposed of correctly, you will help prevent potential negative consequences for the environment and human health, which could otherwise be caused by inappropriate waste handling of this product. For more detailed information about recycling of this product, please contact your local city office, your household waste disposal service or the



shop where you purchased the product.

Packaging and the Environment

Packaging materials protect your machine from damage that may occur during transportation.



The packaging materials are environmentally friendly as they are recyclable. The use of recycled material reduces raw material consumption and therefore decreases waste production.

Notes:

- Please read the instruction manual carefully before installing and using your appliance. We are not responsible for the damage occurred due to misuse.
- Follow all instructions on your appliance and instruction manual, and keep this manual in a safe place to resolve the problems that may occur in the future.
- This appliance is produced to be used in homes and it can only be used in domestic environments and for the specified purposes. It is not suitable for commercial or common use. Such use will cause the guarantee of the appliance to be cancelled and our company will not be responsible for any losses incurred.
- This appliance is produced to be used in houses and it is only suitable for cooling / storing foods. It is not suitable for commercial or common use and/or for storing substances except for food. Our company is not responsible for any losses incurred by inappropriate usage of the appliance.

2 DESCRIPTION OF THE APPLIANCE

This appliance is not intended to be used as a built-in appliance.

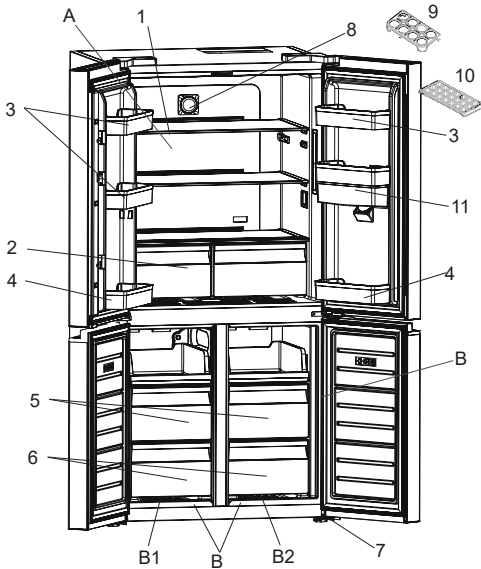

 This presentation is only for information about the parts of the appliance. Parts may vary according to the appliance model.

- A) Fridge compartment
- B) Fridge / Freezer compartment
 - B1. Zone-1 / B2. Zone-2
- 1. Fridge compartment shelves
- 2. Crispers
- 3. Door shelves
- 4. Door bottle shelves
- 5. Fridge/Freezer top basket
- 6. Fridge/Freezer bottom basket
- 7. Adjustable stays
- 8. Ioniser*
- 9. Egg holder
- 10. Ice box trays*
- 11. Water tank*

* In some models

General Features of Your Appliance

1. Our patented trizbar design eliminates

the fracture risk which can occur due to misuse. This risk is common for opponent manufacturers.

2. The cooler and freezer compartments have separate air circulation systems due to our new No-Frost technology. This ensures that no odours pass between compartments, and vegetables remain fresh for longer periods.
3. The energy efficient fan maintains air circulation by running independently of the compressor. Thus, a uniform and balanced air circulation is created between cooler shelves.
4. Through specific air conduit design, the fans distribute cold air from multiple vents on all shelves in the cooler.
5. By special patented application, display edges and corners form a smooth surface against the door and ensure a perfect aesthetic appearance. The touch-operated electronic panel allows easy access of temperature controls and provides an aesthetically even view.
6. The appliance contains LEDs which gradually illuminate, rather than sudden bright lights. The LEDs reach 100% brightness within a few seconds after the door is opened.
7. A telescopic rail is used in the chiller compartment to ensure that the chiller operates easily and quietly.
8. The chiller door includes a self-closing function to avoid slamming or being left open.

Parts of the Water Dispenser

(A) Front reservoir group

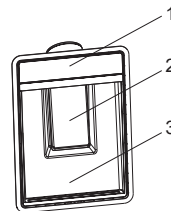

(B) Water tank group

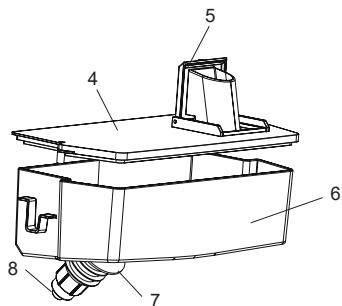

- 1) Water reservoir upper cover
- 2) Glass lid
- 3) Water drip reservoir
- 4) Water tank upper cover
- 5) Water tank cover
- 6) Water tank
- 7) Tank gasket
- 8) Tap detail

General notes:

Fresh Food Compartment (Fridge): Most efficient use of energy is ensured in the configuration with the drawers in the bottom part of the appliance, and shelves evenly distributed, position of door bins does not affect energy consumption.

Freezer Compartment (Freezer): Most Efficient use of energy is ensured in the configuration with the drawers and bins are on stock position.

2.1 Dimensions

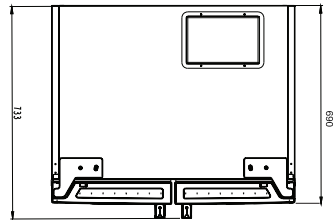
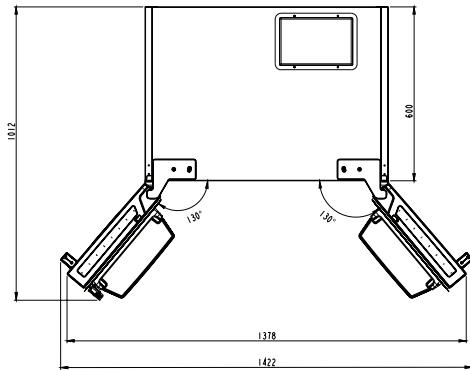
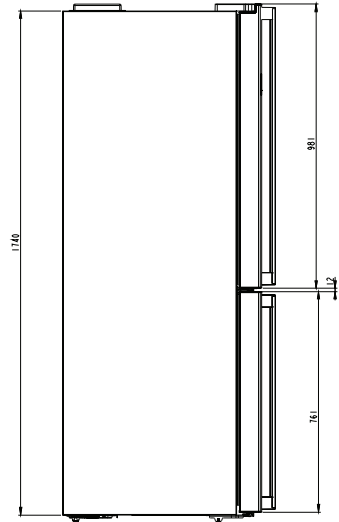
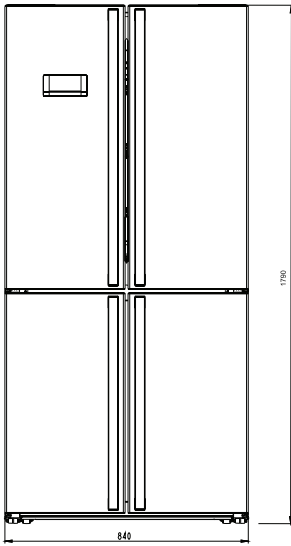

3 USING THE APPLIANCE

3.1 Information about New Generation Cooling Technology

Fridges with new-generation cooling technology have a different operating system to static fridges. Other (static) fridges may experience a build up of ice in the freezer compartment due to door openings and humidity in the food. In such fridges, regular defrosting is required; the fridge must be switched off, the frozen food moved to a suitable container and the ice which has formed in the freezer compartment removed.

In fridges with new-generation cooling technology, a fan blows dry cold air evenly throughout the fridge and freezer compartments. The cold air cools your food evenly and uniformly, preventing humidity and ice build-up.

In the refrigerator compartment, air blown by the fan, located at the top of the refrigerator compartment, is cooled while passing through the gap behind the air duct. At the same time, the air is blown out through the holes in the air duct, evenly spreading cool air throughout the refrigerator compartment.

There is no air passage between the freezer and refrigerator compartments, therefore preventing the mixing of odours.

As a result, your fridge, with new-generation cooling technology, provides you with ease of use as well as a huge volume and aesthetic appearance.

3.2 Display and Control Panel

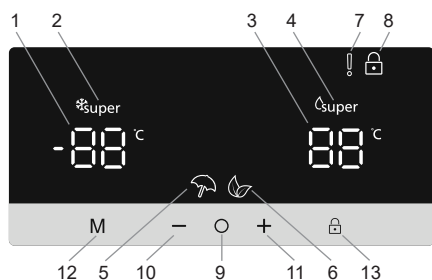

Using the Control Panel

1. Freezer temperature setting.
2. Super Freeze mode indicator
3. Fridge temperature setting
4. Super Cooling mode indicator
5. Holiday mode indicator
6. Eco mode indicator
7. Alarm indicator
8. Child Lock mode indicator
9. Screen selector
10. Decrease value
11. Increase value
12. Mode Selector
13. Child Lock Selector

3.3 Operating your Fridge Freezer

Lighting (If available)

When the product is plugged in for the first time, the interior lights may turn on 1 minute late due to opening tests.

3.3.1 Super Freeze Mode

Purpose

- To freeze a large quantity of food that cannot fit on the fast freeze shelf.
- To freeze prepared foods.
- To freeze fresh food quickly to retain freshness.

How to use

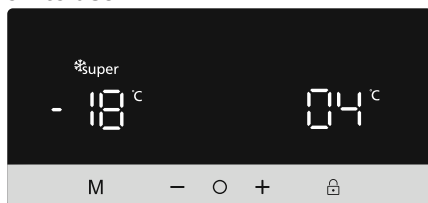

- Press icon (#9 on control panel diagram), until the 'Freezer temperature setting' is selected (#1).
- Once Freezer temperature setting is selected, the temperature will flash.
- Press the icon (#10) repeatedly until the 'Super Freeze logo appears' in the top left corner (#2)
- Once the Super Freeze mode has been

set, the machine will beep to confirm the mode has been switched on.

- After the beep the original temperature of the freezer will appear on screen.
- Mode can be cancelled by repeating the above instructions from the beginning.

During this mode:

- Temperature of the fridge compartment may be adjusted, this will not impact Super Freeze Mode.
- Economy and holiday mode cannot be selected whilst Super Freeze is active.

3.3.2 Super Cool Mode

Purpose

- To cool and store a large quantity of food in the fridge compartment.
- To quickly cool drinks.

How to use

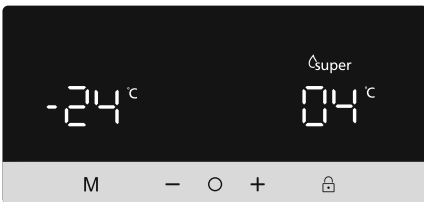

- Press **O** icon (#9 on control panel diagram), until the 'Fridge temperature setting' is selected (#1).
- Once fridge temperature setting is selected, the temperature will flash.
- Press the **-** icon (#10) repeatedly until the 'Super Cool logo appears' **Super** in the top right corner (#4)
- Once the Super Cool mode has been set, the machine will beep to confirm the mode has been switched on.
- After the beep the last temperature of the fridge will appear on screen.
- Mode can be cancelled by repeating the above instructions from the beginning.

During this mode:

- Temperature of the freezer compartment may be adjusted, this will not impact Super Cool Mode.
- Economy and holiday mode cannot be selected whilst Super Cool is active.

3.3.3 Economy Mode

Purpose

Energy savings. During periods of less frequent use (door opening) or absence from home, such as a holiday, Eco program can provide optimum temperature whilst saving power.

How to Use

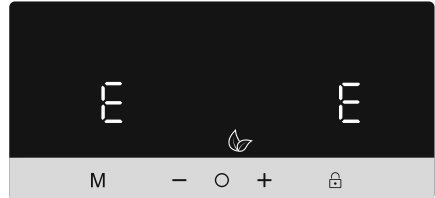

- Press **M** icon (#12 on control panel diagram), until the 'Eco Mode' icon **Leaf** appears (#6).
- Once the 'Eco mode' has been set, the machine will beep to confirm the mode has been switched on.
- After the beep the both the fridge and freezer temperature setting (#1 and #3) will display an 'E'.
- Eco Mode can be cancelled by pressing the **M** Icon (#12).

During this mode:

- The freezer and fridge temperature may be adjusted however the adjustment will not be made until Eco Mode is cancelled. When economy mode is cancelled, the selected setting values will be activated and the temperature(s) will be adjusted.
- Super Cool or Super Freeze mode can be selected, however by selecting either modes Eco Mode is cancelled immediately.
- Holiday mode can only be selected after cancelling the economy mode.

3.3.4 Holiday Mode

Purpose

Holiday mode is to be used if the device is to be left for an extended period.

How to Use



- Press **M** icon (#12 on control panel diagram), until the 'Holiday Mode' icon  appears (#5).
- Once the 'Holiday mode' has been set, the machine will beep to confirm the mode has been switched on.
- After the beep the fridge will display '--' and the freezer will display the -18 °C set temperature.
- Holiday Mode can be cancelled by pressing the **M** icon (#12).

During this mode:

- Freezer and fridge temperature may be adjusted however the adjustment will not be made until Holiday Mode is cancelled. When Holiday mode is cancelled, the selected setting values will be activated and the temperature(s) will be adjusted.
- Super Cool or Super Freeze mode can be selected, however by selecting either modes Holiday Mode is cancelled immediately.
- Eco Mode can only be selected after Holiday mode has been cancelled.

3.3.5 Drink Cool Mode

Purpose

This mode is used to cool drinks within an adjustable time frame.

How to Use

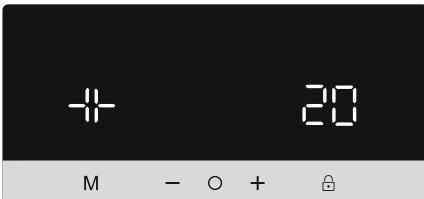

- Press **M** icon (#12) and **O** (#9) icons simultaneously for five seconds.
- The cooler temperature set indicator will

start showing '05'. This value will flash on screen

- Users can either press **-** or **+** buttons to adjust the time period (05, 10, 15, 20, 25 or 30 minutes)
- When you select the time the numbers will blink 3 times on screen and sound beep beep. If the user do not press any button within 2 seconds the time will be set.
- The machine will then set the time, the remaining time will be shown on screen
- Once the total time has elapsed, an alarm will sound
- Cool Drink Mode can be cancelled by following pressing the **M** icon (#12) and **O** (#9) icons simultaneously for five seconds.

During this mode:

- When drink cool and child lock modes are active, the child lock mode must be cancelled in order to stop the alarm sound
- While using this mode, you must regularly check the temperature of the bottles. When the bottles are cool enough, you must take them out of the appliance.
- Bottles can explode if left in the appliance for too long with drink cool mode active.

3.3.6 Screen Saver Mode

Purpose

This mode saves energy by switching off all control panel lighting when the panel is left inactive.

How to Use

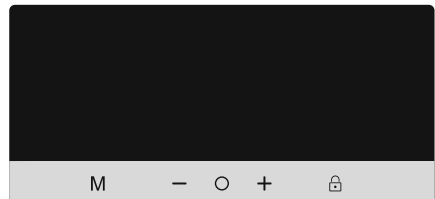

- Screen saver mode will be activated automatically after 30 seconds.
- If you press any key while the lighting of the control panel is off, the current machine settings will reappear on the

display to let you make any change you wish.

- If you do not cancel the screen saving mode or press any key for 30 seconds, control panel will remain off.

To deactivate the screen saving mode,

- To cancel the screen saving mode, first of all, you need to press any key to activate the keys and then press and hold the Mode button "M" (#12) for 3 seconds.
- To reactivate screen saving mode, press and hold the mode button "M" (#12) for 3 seconds.

3.3.7 The Child Lock Function

Purpose

Child lock can be activated to prevent any accidental or unintentional changes being made to the appliance settings.



Activating Child Lock

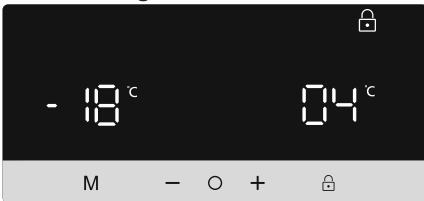

Press and hold child lock button  (#13) for 5 seconds.

Cancelling Child Lock

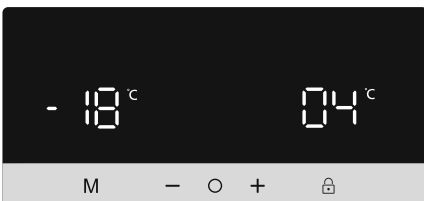

Press and child lock button  (#13) for 5 seconds.

3.4 Temperature Settings





3.4.1 Freezer Temperature Settings

- Press  icon (#9 on control panel diagram), until the 'Freezer temperature setting' is selected (#1).

- Once Freezer temperature setting is selected, the temperature will flash.
- Users can then use the up or down arrow ( / ) to set the temperature (-16,-17,-18,-19,-20,-21,-22,-23,-24 °C and Super Freeze Mode).
- If Super Freeze mode or Eco mode is activated, the temperature will not change until the mode is cancelled.

3.4.2 Cooler Temperature Settings

- Press  icon (#9 on control panel diagram), until the 'Fridge temperature setting' is selected (#1).
- Once Fridge temperature setting is selected, the temperature will flash.
- Users can then use the up or down arrow ( / ) to set the temperature (8, 7, 6, 5, 4,3, 2,1 °C and Super Cool Mode).
- If Super Freeze mode or Eco mode is activated, the temperature will not change until the mode is cancelled.

Recommended Settings for the Freezer and Cooler Compartment Temperature

Freezer Compartment	Cooler Compartment	Remarks
-18 °C	4 °C	For regular use and best performance.
-20 °C, -22 °C or -24 °C	4 °C	Recommended when environmental temperature exceeds 30 °C.
SF	4 °C	Must be used when you wish to freeze food in a short period of time.
-18 °C, -20 °C, -22 °C or -24 °C	2 °C	These temperature settings must be used when the environmental temperature is high or if you think the refrigerator compartment is not cool enough because the door is being opened frequently.

Freezer Compartment	Cooler Compartment	Remarks
-18 °C, -20 °C, -22 °C or -24 °C	SC	Must be used when the refrigerator compartment is overloaded with food or when food needs to be cooled quickly.

3.4.3 Door Open Alarm Function

If fridge door is opened more than 2 minutes, appliance sounds 'beep beep'.

3.5 Temperature Settings Warnings

- Your appliance is designed to operate in the ambient temperature ranges stated in the standards, according to the climate class stated in the information label. It is not recommended that your fridge is operated in the environments which are outside of the stated temperature ranges. This will reduce the cooling efficiency of the appliance.
- Temperature adjustments should be made according to the frequency of door openings, the quantity of food kept inside the appliance and the ambient temperature in the location of your appliance.
- When the appliance is first switched on, allow it to run for 24 hours in order to reach operating temperature. During this time, do not open the door and do not keep a large quantity of food inside.
- A 5 minute delay function is applied to prevent damage to the compressor of your appliance when connecting or disconnecting to mains, or when an energy breakdown occurs. Your appliance will begin to operate normally after 5 minutes.

Climate class and meaning:

T (tropical): This refrigerating appliance is intended to be used at ambient temperatures ranging from 16 °C to 43 °C.

ST (subtropical): This refrigerating appliance is intended to be used at ambient temperatures ranging from 16 °C to 38 °C.

N (temperate): This refrigerating appliance is intended to be used at ambient temperatures ranging from 16 °C to 32 °C.

SN (extended temperate): This refrigerating appliance is intended to be used at ambient temperatures ranging from 10 °C to 32 °C.

3.6 Accessories

Visual and text descriptions in the accessories section may vary according to the model of your appliance.

3.6.1 Ice Tray (In some models)

- Fill the ice tray with water and place in the freezer compartment.
- After the water has completely frozen, you can twist the tray as shown below to remove the ice cubes.

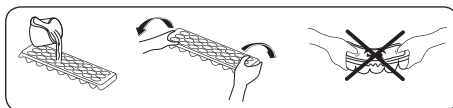

3.6.2 The Icematic (In some models)

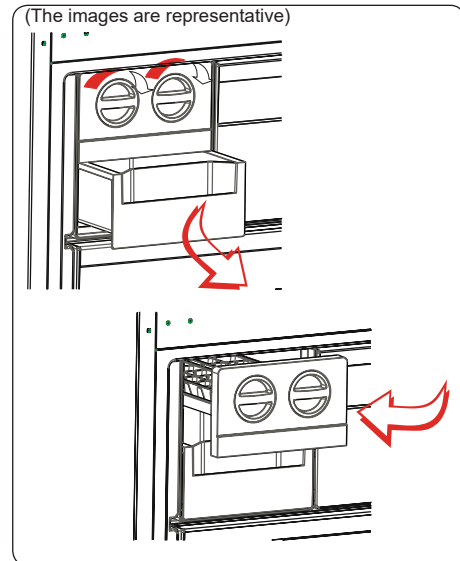

- Pull the lever towards you and remove the ice maker tray
- Fill with water to the marked level
- Hold the left end of the lever and set the

ice-tray on the icebox

- When ice cubes have formed, twist the lever to drop the ice cubes into the icebox.

 **Do not fill the icebox with water in order to make ice. It will break.**

3.6.3 The Storage Box

To use for chill drawer department:

If you want to use this compartment as a chill drawer, you must take the sliding cover (indicated in the picture) from the closed position to the open position.

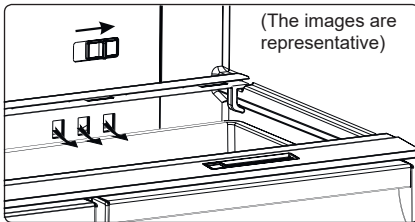

To use for Crisper department:

If you want to use this compartment as a Crisper, you must take the sliding cover (indicated in the picture) from the open position to the closed position.

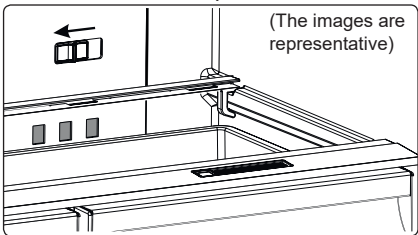

3.6.4 The Chill Drawer (In some models)

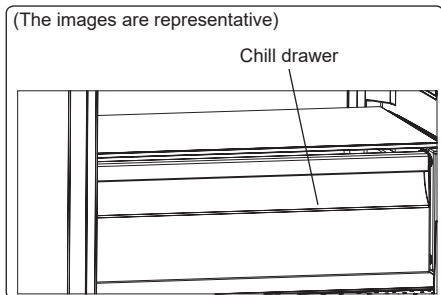

Keeping food in the chill drawer, instead of the freezer or refrigerator compartments, allows food to retain freshness and flavour

for longer, while preserving its fresh appearance. When the chill drawer tray becomes dirty, remove it and wash with water.

(Water freezes at 0°C, but food containing salt or sugar freezes at temperatures lower than this).

The chill drawer is usually used for storing foods such as raw fish, lightly pickled food, rice, and so on.

 **Do not put food you want to freeze or ice trays (to make ice) in the chill drawer.**

3.6.5 Natural Ion Tech (In some models)

Natural Ion Tech spreads negative ions which neutralize particles of unpleasant smell and dust in the air.

By removing these particles from the air in the refrigerator, Natural Ion Tech improves air quality and eliminates odours.

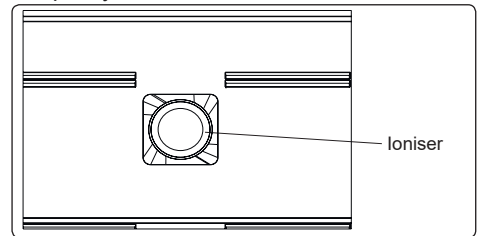

- This feature is optional. It may not exist on your product.
- The location of your ioniser device may vary from product to product.

3.6.6 Maxi-fresh preserver (If available)

Maxi Fresh Preserver technology helps to remove ethylene gas (a volatile organic compound released naturally from fresh foods) and unpleasant odors from the crisper.

In this way, food stays fresh for a longer time.

- Maxi Fresh Preserver must be cleaned once in a year. The filter should be waited for 2 hours at 65°C in a oven.

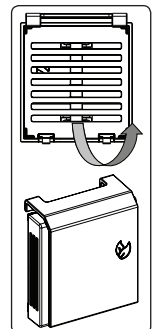

- To clean the filter, please remove the back cover of the filter box by pulling it in the direction of the arrow.
- The filter should not be washed with water or any detergent.

(The images are representative)

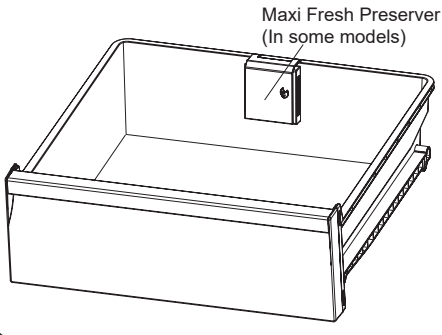

3.7 The Water Dispenser

3.7.1 Mounting the Water Tank

1. Place the water tank in the plastic holder on the door, pitched in the direction of the arrow on the diagram.

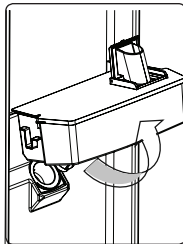

2. After you have mounted the water tank, push it down to firmly secure it in the holder.

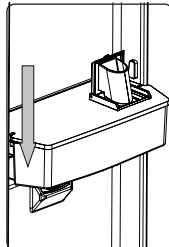

3. Add your drinks with the help of the water tank top cover.

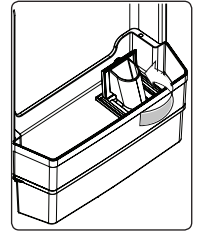

4. The drip tray must be placed. Then gently press the valve lever to serve your drinks.

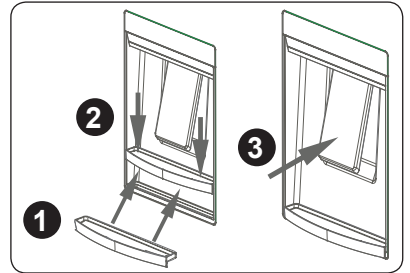

3.7.2 Filling the Water Tank

- Remove the top cover of the water tank.
- Fill the tank up with water.
- Mount the top cover back on the water tank.

! **Important:** Do not use the water dispenser for anything except water.

! **Important:** If you leave water in the tank for a long time, it will cause an odour. In this case, clean the tank and keep using it.

! **Important:** Clean the water tank before using it for the first time.

3.7.3 Cleaning the Water Tank

- Lift the water tank.
- Clean the tank with warm water and reassemble the pieces that you have removed.

3.7.4 Stowing the Water Tank

- Install the water tank as shown.
- Make sure that the tap and the hole match each other while installing.
- Water flow may not be as expected if the tank has not been installed properly. Also check that the gaskets have been

assembled properly.

Drip Tray

Please pay attention in order not to go down min level on the tank surface. During the usage of dispenser the water can be splash after min water level.

 **Please hold the glass momentarily after distribution to avoid drips.**

If drip tray is completely filled with water, it should be cleaned in order to prevent overflowing.

4 FOOD STORAGE

4.1 Refrigerator Compartment

For normal operating conditions, set the temperature of the cooler compartment to +4 or +6 °C.

- To reduce humidity and avoid the consequent formation of frost, always store liquids in sealed containers in the refrigerator. Frost tends to concentrate in the coldest parts of the evaporating liquid and, in time, your appliance will require more frequent defrosting.
- Cooked dishes must remain covered when they are kept in the fridge. Do not place warm foods in fridge. Place them when they are cool, otherwise the temperature/humidity inside the fridge will increase, reducing the fridge's efficiency.
- Make sure no items are in direct contact with the rear wall of the appliance as frost will develop and packaging will stick to it. Do not open the refrigerator door frequently.
- We recommend that meat and clean fish are loosely wrapped and stored on the glass shelf just above the vegetable bin where the air is cooler, as this provides the best storage conditions.
- Store loose fruit and vegetable items in the crisper containers.
- Storing fruit and vegetables separately helps prevent ethylene-sensitive vegetables (green leaves, broccoli,

carrot, etc.) being affected by ethylene-releaser fruits (banana, peach, apricot, fig etc.).

- Do not put wet vegetables into the refrigerator.
- Storage time for all food products depends on the initial quality of the food and an uninterrupted refrigeration cycle before refrigerator storage.
- Water leaking from meat may contaminate other products in the refrigerator. You should package meat products and clean any leakages on the shelves.
- Do not put food in front of the air flow passage.
- Consume packaged foods before the recommended expiry date.

Do not allow food to come into contact with the temperature sensor, which is located in the refrigerator compartment, in order to keep the refrigerator compartment at optimum temperature.

- For normal working conditions, it will be sufficient to adjust the temperature setting of your refrigerator to +4 °C.
- The temperature of the fridge compartment should be in the range of 0-8 °C, fresh foods below 0 °C are iced and rotted, bacterial load increases above 8 °C, and spoils.
- Do not put hot food in the refrigerator immediately, wait for the temperature to pass outside. Hot foods increase the degree of your refrigerator and cause food poisoning and unnecessary spoiling of the food.
- Meat, fish, etc. should be store in the chiller compartment of the food, and the vegetable compartment is preferred for vegetables. (if available)
- To prevent cross contamination, meat products and fruit vegetables are not stored together.
- Foods should be placed in the refrigerator in closed containers or covered to prevent moisture and odors.

The table below is a quick guide to show you the most efficient way to store the major food groups in your refrigerator compartment.

Food	Maximum storage time	How and where to store
Vegetables and fruits	1 week	Vegetable bin
Meat and fish	2 - 3 days	Wrap in plastic foil, bags, or in a meat container and store on the glass shelf
Fresh cheese	3 - 4 days	On the designated door shelf
Butter and margarine	1 week	On the designated door shelf
Bottled products e.g. milk and yoghurt	Until the expiry date recommended by the producer	On the designated door shelf
Eggs	1 month	On the designated egg shelf
Cooked food	2 days	All shelves

NOTE:



Potatoes, onions and garlic should not be stored in the refrigerator.

4.2 Freezer Compartment

For normal operating conditions, set the temperature of the freezer compartment to -18 or -20 °C.

- The freezer is used for storing frozen food, freezing fresh food, and making ice cubes.
- Food in liquid form should be frozen in plastic cups and other food should be frozen in plastic folios or bags. For freezing fresh food; wrap and seal fresh food properly, that is the packaging should be air tight and shouldn't leak. Special freezer bags, aluminum foil polythene bags and plastic containers are ideal.
- Do not store fresh food next to frozen food as it can thaw the frozen food.
- Before freezing fresh food, divide it into

portions that can be consumed in one sitting.

- Consume thawed frozen food within a short period of time after defrosting
- Always follow the manufacturer's instructions on food packaging when storing frozen food. If no information is provided food, should not be stored for more than 3 months from the date of purchase.
- When purchasing frozen food, make sure that it has been stored under appropriate conditions and that the packaging is not damaged.
- Frozen food should be transported in appropriate containers and placed in the freezer as soon as possible.
- Do not purchase frozen food if the packaging shows signs of humidity and abnormal swelling. It is probable that it has been stored at an unsuitable temperature and that the contents have deteriorated.
- The storage life of frozen food depends on the room temperature, the thermostat setting, how often the door is opened, the type of food, and the length of time required to transport the product from the shop to your home. Always follow the instructions printed on the packaging and never exceed the maximum storage life indicated.
- If the freezer door has been left open for a long time or not closed properly, frost will form and can prevent efficient air circulation. To resolve this, unplug the freezer and wait for it to defrost. Clean the freezer once it has fully defrosted.
- The freezer volume stated on the label is the volume without baskets, covers, and so on.
- Do not refreeze thawed food. It may pose a danger to your health and cause problems such as food poisoning.

NOTE: If you attempt to open the freezer door immediately after closing it, you will find that it will not open easily. This is normal. Once equilibrium has been reached, the door will open easily.



The table below is a quick guide to show you the most efficient way to store the major food groups in your freezer compartment.

Meat and fish	Preparation	Maximum storage time (months)
Steak	Wrap in foil	6 - 8
Lamb meat	Wrap in foil	6 - 8
Veal roast	Wrap in foil	6 - 8
Veal cubes	In small pieces	6 - 8
Lamb cubes	In pieces	4 - 8
Minced meat	In packaging without using spices	1 - 3
Giblets (pieces)	In pieces	1 - 3
Bologna sausage/salami	Should be kept packaged even if it has a membrane	1 - 3
Chicken and turkey	Wrap in foil	4 - 6
Goose and duck	Wrap in foil	4 - 6
Deer, rabbit, wild boar	In 2.5 kg portions or as fillets	6 - 8
Freshwater fish (Salmon, Carp, Crane, Catfish)	After cleaning the bowels and scales of the fish, wash and dry it. If necessary, remove the tail and head.	2
Lean fish (Bass, Turbot, Flounder)		4
Fatty fishes (Tuna, Mackerel, Bluefish, Anchovy)		2 - 4
Shellfish	Clean and in a bag	4 - 6
Caviar	In its packaging, or in an aluminium or plastic container	2 - 3
Snails	In salty water, or in an aluminium or plastic container	3

 **NOTE:** Thawed frozen meat should be cooked as fresh meat. If the meat is not cooked after defrosting, it must not be re-frozen.



Vegetables and Fruits	Preparation	Maximum storage time (months)
String beans and beans	Wash, cut into small pieces and boil in water	10 - 13
Beans	Hull, wash and boil in water	12
Cabbage	Clean and boil in water	6 - 8
Carrot	Clean, cut into slices and boil in water	12
Pepper	Cut the stem, cut into two pieces, remove the core and boil in water	8 - 10
Spinach	Wash and boil in water	6 - 9
Cauliflower	Remove the leaves, cut the heart into pieces and leave it in water with a little lemon juice for a while	10 - 12
Eggplant	Cut into pieces of 2cm after washing	10 - 12
Corn	Clean and pack with its stem or as sweet corn	12
Apple and pear	Peel and slice	8 - 10
Apricot and Peach	Cut into two pieces and remove the stone	4 - 6

Vegetables and Fruits	Preparation	Maximum storage time (months)
Strawberry and Blackberry	Wash and hull	8 - 12
Cooked fruits	Add 10 % of sugar to the container	12
Plum, cherry, sourberry	Wash and hull the stems	8 - 12

	Maximum storage time (months)	Thawing time at room temperature (hours)	Thawing time in oven (minutes)
Bread	4 - 6	2 - 3	4-5 (220-225 °C)
Biscuits	3 - 6	1 - 1,5	5-8 (190-200 °C)
Pastry	1 - 3	2 - 3	5-10 (200-225 °C)
Pie	1 - 1,5	3 - 4	5-8 (190-200 °C)
Phyllo dough	2 - 3	1 - 1,5	5-8 (190-200 °C)
Pizza	2 - 3	2 - 4	15-20 (200 °C)

Dairy products	Preparation	Maximum storage time (months)	Storage conditions
Packet (Homogenized) Milk	In its own packet	2 - 3	Pure Milk – in its own packet
Cheese - excluding white cheese	In slices	6 - 8	Original packaging may be used for short-term storage. Keep wrapped in foil for longer periods.
Butter, margarine	In its packaging	6	

5 CLEANING AND MAINTENANCE

-  Disconnect the unit from the power supply before cleaning.
-  Do not wash your appliance by pouring water on it.
-  Do not use abrasive products, detergents or soaps for cleaning the appliance. After washing, rinse with clean water and dry carefully. When you have finished cleaning, reconnect the plug to the mains supply with dry hands.
- Make sure that no water enters the lamp housing and other electrical components.
- The appliance should be cleaned regularly using a solution of bicarbonate of soda and lukewarm water.
- Clean the accessories separately by hand with soap and water. Do not wash accessories in a dish washer.
- Clean the condenser with a brush at least

twice a year. This will help you to save on energy costs and increase productivity.

 **The power supply must be disconnected during cleaning.**

5.1 Defrosting

Cleaning the evaporation bowl:

Your fridge defrosts automatically. Water produced by defrosting flows into an evaporation container, passing through a water collecting groove, where it vaporizes.

Replacing LED Lighting

To replace any of the LEDs, please contact the nearest Authorised Service Centre.

 **Note:** The numbers and location of the LED strips may change according to the model.

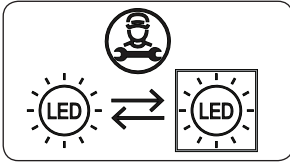

If product equipped with LED lamp

This product contains a light source of energy efficiency class <E>.

If product equipped with LED Strip(s) or LED card(s)

This product contains a light source of energy efficiency class <F>.

6 SHIPMENT AND REPOSITIONING

6.1 Transportation and Changing Positioning

- The original packaging and foam may be kept for re-transportation (optional).
- Fasten your appliance with thick packaging, bands or strong cords and follow the instructions for transportation on the packaging.
- Remove all movable parts or fix them into the appliance against shocks using bands when re-positioning or transporting.

 Always carry your appliance in the upright position.

7 BEFORE CALLING AFTER-SALES SERVICE

Errors

Your fridge will warn you if the temperatures for the cooler and freezer are at improper levels or if a problem occurs with the appliance. Warning codes are displayed in the freezer and cooler indicators.

ERROR TYPE	MEANING	WHY	WHAT TO DO
E01	Sensor warning		Call Service for assistance as soon as possible.
E02	Sensor warning		Call Service for assistance as soon as possible.
E03	Sensor warning		Call Service for assistance as soon as possible.
E06	Sensor warning		Call Service for assistance as soon as possible.
E07	Sensor warning		Call Service for assistance as soon as possible.
E08	Low Voltage Warning	Power supply to the device has dropped to below 170 V.	<ul style="list-style-type: none"> - This is not a device failure, this error helps to prevent damages to the compressor. - The voltage needs to be increased back to required levels <p>If this warning continues an authorised technician needs to be contacted.</p>
E09	Freezer compartment is not cold enough	Likely to occur after long term power failure.	<ol style="list-style-type: none"> 5. Set the freezer temperature to a colder value or set Super Freeze. This should remove the error code once the required temperature has been reached. Keep doors closed to improve time taken to reach the correct temperature. 6. Remove any products which have thawed/defrosted during this error. They can be used within a short period of time. 7. Do not add any fresh produce to the freezer compartment until the correct temperature has been reached and the error is no longer. <p>If this warning continues an authorised technician needs to be contacted.</p>

ERROR TYPE	MEANING	WHY	WHAT TO DO
E10	Fridge compartment is not cold enough	Likely to occur after: - Long term power failure. - Hot food has been left in the fridge.	1. Set the fridge temperature to a colder value or set Super Cool. This should remove the error code once the required temperature has been reached. Keep doors closed to improve time taken to reach the correct temperature. 2. Please empty the location at the front area of air duct channel holes and avoid putting food close to the sensor. If this warning continues an authorised technician needs to be contacted.
E11	Fridge compartment is too cold	Various	1. Check is Super Cool mode is activated 2. Reduce the fridge compartment temperature 3. Check to see if vents are clear and not clogged If this warning continues an authorised technician needs to be contacted.

If you are experiencing a problem with your **appliance**, please check the following before contacting the after-sales service.

Your appliance is not operating

Check if:

- There is power
- The plug is correctly placed in the socket
- The plug fuse or the mains fuse has blown
- The socket is defective. To check this, plug another working appliance into the same socket.

The appliance performs poorly

Check if:

- The appliance is overloaded
- The appliance door is closed properly
- There is any dust on the condenser
- There is enough space near the rear and side walls.

Your appliance is operating noisily

Normal noises

Cracking noise occurs:

- During automatic defrosting
- When the appliance is cooled or warmed (due to expansion of

appliance material).

Short cracking noise occurs: When the thermostat switches the compressor on/off.

Motor noise: Indicates the compressor is operating normally. The compressor may cause more noise for a short time when it is first activated.

Bubbling noise and splash occurs: Due to the flow of the refrigerant in the tubes of the system.

Water flowing noise occurs: Due to water flowing to the evaporation container. This noise is normal during defrosting.

Air blowing noise occurs: In some models during normal operation of the system due to the circulation of air.

The edges of the appliance in contact with the door joint are warm

Especially during summer (warm seasons), the surfaces in contact with the door joint may become warmer during the operation of the compressor, this is normal.

There is a build-up of humidity inside the appliance

Check if:

- All food is packed properly. Containers must be dry before being placed in the **appliance**.
- The **appliance** door is opened frequently. Humidity of the room enters the **appliance** when the doors are opened. Humidity increases faster when the doors are opened more frequently, especially if the humidity of the room is high.

The door does not open or close properly**Check if:**

- There is food or packaging preventing the door from closing
- The door joints are broken or torn
- Your **appliance** is on a level surface.
- The compressor can run loudly or the noise of the compressor/refrigerator may increase in some models during operating in some conditions such that the product is plugged in for the first time, depending on change in the ambient temperature or change of usage. That is normal; when the refrigerator reaches the required temperature, the noise decreases automatically.

About the water dispenser;**If the water flow is abnormal;****Check that;**

- The tank is well installed.
- The tank gaskets are well assembled.

If dripping occurs;**Check that;**

- The tap is well assembled.
- The tap gaskets are well assembled.

Recommendations

- If the appliance is switched off or unplugged, wait at least 5 minutes before plugging the appliance in or restarting it in order to prevent damage to the compressor.
- If you will not use your appliance for a long time (e.g. in summer holidays) unplug it. Clean your appliance according to chapter cleaning and leave the door

open to prevent humidity and smell.

- If a problem persists after you have followed all the above instructions, please consult the nearest authorised service centre.
- The appliance you have purchased is designed for domestic use only. It is not suitable for commercial or common use. If the consumer uses the appliance in a way that does not comply with this, we emphasise that the manufacturer and the dealer will not be responsible for any repair and failure within the guarantee period.

8 TIPS FOR SAVING ENERGY

1. Install the appliance in a cool, well-ventilated room, but not in direct sunlight and not near a heat source (such as a radiator or oven) otherwise an insulating plate should be used.
2. Allow warm food and drinks to cool before placing them inside the appliance.
3. Place thawing food in the refrigerator compartment if available. The low temperature of the frozen food will help cool the refrigerator compartment while the food is thawing. This will save energy. Frozen food left to thaw outside of the appliance will result in a waste of energy.
4. Drinks or other liquids should be covered when inside the appliance. If left uncovered, the humidity inside the appliance will increase, therefore the appliance uses more energy. Keeping drinks and other liquids covered helps preserve their smell and taste.
5. Avoid keeping the doors open for long periods and opening the doors too frequently as warm air will enter the appliance and cause the compressor to switch on unnecessarily often.
6. Keep the covers of the different temperature compartments (such as the crisper and chiller if available) closed.
7. The door gasket must be clean and pliable. In case of wear, replace the gasket.

9 TECHNICAL DATA

The technical information is situated in the rating plate on the internal side of the appliance and on the energy label.

The QR code on the energy label supplied with the appliance provides a web link to the information related to the performance of the appliance in the EU EPREL database.

Keep the energy label for reference together with the user manual and all other documents provided with this appliance.

It is also possible to find the same information in EPREL using the link <https://eprel.ec.europa.eu> and the model name and product number that you find on the rating plate, the appliance.

See the link www.theenergylabel.eu for detailed information about the energy label.

10 INFORMATION FOR TEST INSTITUTES

Appliance for any EcoDesign verification shall be compliant with EN 62552.

Ventilation requirements, recess dimensions and minimum rear clearances shall be as stated in this User Manual at Chapter 2. Please contact the manufacturer for any other further information, including loading plans.

11 CUSTOMER CARE AND SERVICE

Always use original spare parts.

When contacting our Authorised Service Centre, ensure that you have the following data available: Model, Serial Number and Service Index.

The information can be found on the rating plate. You can find the rating label inside the fridge zone on the left lower side.

The original spare parts for some specific components are available for a minimum of 7 or 10 years, based on the type of component, from the placing on the market of the last unit of the model.

Visit our website to:
www.klugecr.cz

Ďakujeme, že ste si zakúpili tento produkt!

Tento návod na obsluhu obsahuje dôležité bezpečnostné informácie a pokyny k správnej obsluhu a údržbe Vášho spotrebiča.

Prečítajte si prosím pozorne tento návod na obsluhu pred tým, než začnete spotrebič používať, a uschovajte ho pre prípadné použitie v budúcnosti.

Ikona	Typ	Význam
	VAROVANIE:	Vážne riziko alebo smrteľné nebezpečenstvo
	NEBEZPEČENSTVO ZÁSAHU ELEKTRICKÝM PRÚDOM	Riziko nebezpečného napätia
	POŽIAR	Varovanie; riziko požiaru/horľavých materiálov
	UPOZORNENIE	Riziko úrazu alebo škody na majetku
	DÔLEŽITÉ	Správne obsluhovanie systému

OBSAH

1 BEZPEČNOSTNÉ POKYNY	33
1.1 Všeobecné bezpečnostné varovania.....	33
1.2 Montážne varovania.....	37
1.3 Počas používania.....	37
2 OPIS SPOTREBIČA	39
2.1 Rozmery.....	41
3 POUŽÍVANIE SPOTREBIČA	42
3.1 Informácie o technológii chladenia novej generácie.....	42
3.2 Displej a ovládací panel.....	42
3.3 Prevádzka mraziaceho priestoru vašej chladničky.....	42
3.3.1 Režim super mrazenia.....	42
3.3.2 Režim super chladenia.....	43
3.3.3 Úsporný režim.....	43
3.3.4 Režim dovolenky.....	43
3.3.5 Režim chladenia nápojov.....	44
3.3.6 Režim úspory obrazovky.....	44
3.3.7 Funkcia detskej zámky.....	45
3.4 Nastavenie teploty.....	45
3.4.1 Nastavenie teploty mraziaceho priestoru.....	45
3.4.2 Nastavenie teploty v chladiacom priestore.....	45
3.4.3 Funkcia upozornenia na otvorené dverka.....	46
3.5 Upozornenia pri nastaveniach teploty.....	46
3.6 Príslušenstvo.....	46
3.6.1 Nádobka na ľad (<i>pri niektorých modeloch</i>).....	46
3.6.2 Polica s výrobníkom ľadu (<i>len pri niektorých modeloch</i>).....	46
3.6.3 Skladovací priečinok.....	47
3.6.4 Chladiaca zásuvka (<i>len pri niektorých modeloch</i>).....	47
3.6.5 Technológia prirodzenej ionizácie/ionizátor (<i>len pri niektorých modeloch</i>).....	47
3.6.6 Technológia zachovania čerstvosti potravín Maxi-Fresh Preserver (ak je k dispozícii). 48	
3.7 Dávkovač vody.....	48
3.7.1 Montáž nádržky na vodu.....	48
3.7.2 Naplnenie nádržky na vodu.....	49
3.7.3 Čistenie nádržky na vodu.....	49
3.7.4 Vloženie nádržky na vodu.....	49
4 USKLADNENIE POTRAVÍN	49
4.1 Chladnička.....	49
4.2 Mraziaci priestor.....	50
5 ČISTENIE A ÚDRŽBA	54
5.1 Odmrazovanie.....	54

6 DODANIE A PREMIESTNENIE.....	54
6.1 Preprava a zmena polohy.....	54
7 PREDTÝM, NEŽ KONTAKTUJETE POPREDAJNÝ SERVIS	55
8 TIPY NA ÚSPORU ENERGIE.....	57
9 TECHNICKÉ ÚDAJE.....	58
10 INFORMÁCIE PRE SKÚŠOBNÉ INŠTITÚCIE	58
11 ZÁKAZNÍCKA STAROSTLIVOSŤ A SERVIS	58

1 BEZPEČNOSTNÉ POKYNY

1.1 Všeobecné bezpečnostné varovania

Túto používateľskú príručku sa starostlivo prečítajte.

⚠ VAROVANIE: Predchádzajte zablokovaniu vetracích otvorov v plášti spotrebiča alebo v zabudovanej konštrukcii.

⚠ VAROVANIE: Nepoužívajte iné mechanické zariadenia alebo iné pomôcky na zrýchlenie procesu rozmrazovania, ako sú tie, ktoré odporúča výrobca.

⚠ VAROVANIE: Vo vnútri priečinkov na skladovanie potravín v spotrebiči nepoužívajte elektrické spotrebiče, ak ich neodporúča výrobca.

⚠ VAROVANIE: Nepoškodíte chladiaci okruh.

⚠ VAROVANIE: Pri umiestňovaní spotrebiča sa uistite, že napájací kábel nie je zachytený alebo poškodený.

⚠ VAROVANIE: K zadnej strane spotrebiča neumiestňujte prenosné rozvodky alebo prenosné zdroje napätia.

⚠ VAROVANIE: Aby ste predišli nebezpečenstvu spôsobenému nestabilitou spotrebiča, je potrebné ho upevniť podľa pokynov.

⚠ Ak váš spotrebič používa ako chladiacu látku R600a (táto informácia sa nachádza na štítku na chladničky), mali by ste byť počas prepravy a inštalácie opatrný, aby ste zabránili poškodeniu

chladiacich prvkov. R600a je prírodný plyn šetrný k životnému prostrediu, je však výbušný. V prípade úniku z dôvodu poškodenia chladiaceho okruhu presuňte chladničku mimo otvoreného ohňa alebo zdrojov tepla a vyvetrajte miestnosť, v ktorej sa spotrebič nachádza.

- Počas umiestňovania a prenášania chladničky nepoškodíte chladiaci okruh.
- V tomto spotrebiči neskladujte výbušné látky, napr. aerosólové plechovky s horľavým hnacím plynom.
- Tento spotrebič je určený na používanie v domácnosti a pri podobnom používaní, ako napríklad:
 - kuchynské kútiky pre personál v obchodoch, kanceláriách a v iných pracovných prostrediach;
 - farmárske domy a klienti v hoteloch, motelloch a v iných prostrediach rezidenčného typu;
 - zariadeniach typu nocľah s raňajkami;
 - stravovacie a podobné nemaloobchodné použitia.
- Ak sa zástrčka chladničky nezmesťí do zásuvky, musí byť vymenená výrobcom, servisným technikom alebo podobne kvalifikovanými osobami, aby sa predišlo zraneniu.
- Špeciálne uzemnená zástrčka bola pripojená k napájaciemu káblu vašej chladničky. Táto zástrčka by sa mala používať so špeciálne uzemnenou zásuvkou s výkonom 16 ampérov. Ak sa vo vašej

domácnosti žiadna takáto zásuvka nenachádza, dajte si ju nainštalovať autorizovaným elektrikárom.

- Tento spotrebič môžu používať deti staršie ako 8 rokov a osoby so zníženými fyzickými, vnemovými alebo mentálnymi schopnosťami, prípadne nedostatkom skúseností a vedomostí, ak sú počas prevádzky spotrebiča pod náležitým dozorom alebo vedením v záujme bezpečného používania spotrebiča s chápaním sprievodných rizík. Deti sa so spotrebičom nesmú hrať. Deti bez dozoru nesmú vykonávať čistenie ani používateľskú údržbu.
- Deti vo veku od 3 do 8 rokov smú nakladať a vykladať chladiace spotrebiče. Deti nesmú vykonávať údržbu alebo čistenie spotrebiča, veľmi malé deti (0 – 3 rokov) nesmú používať spotrebič, malé deti (3 – 8 rokov) nesmú používať spotrebič, ak nie sú pod neustálym dozorom, staršie deti (8 – 14 rokov) a osoby s obmedzenými fyzickými alebo duševnými schopnosťami môžu používať spotrebiče bezpečne, ak sú pod dozorom alebo boli o bezpečnom použití spotrebiča náležite poučené. Osoby s veľmi obmedzenými schopnosťami nesmú používať spotrebič, ak nie sú pod stálym dozorom.
- Ak je napájací kábel poškodený, výrobca, autorizované servisné stredisko alebo iná náležite kvalifikovaná osoba ho musí vymeniť, aby sa predišlo nebezpečenstvu.
- Tento spotrebič nie je určený na použitie v nadmorských výškach nad 2000 m.

Aby nedošlo ku kontaminácii jedla, dodržujte tieto pokyny:

- Ponechanie otvorených dvierok na dlhú dobu môže spôsobiť výrazný narástť teploty v priehradkách spotrebiča.
- Pravidelne čistite povrchy, ktoré prichádzajú do kontaktu s jedlom, a tiež prístupné odtokové systémy.
- Surové mäso a ryby uchovávajte v chladničke vo vhodných nádobách, aby nedochádzalo ku kontaktu s inými potravinami alebo kvapnutiu na ne.
- Priehradky na mrazené potraviny označené dvoma hviezdikami sú vhodné na uchovávanie vopred zmrazených potravín, uchovávanie alebo výrobu zmrzliny a výrobu ľadových kociek.
- Priehradky označené jednou, dvoma alebo tromi hviezdikami nie sú vhodné na zmrazenie čerstvého jedla.
- Ak chladničku nebudete dlhší čas používať, je nutné ju vypnúť, rozmraziť, očistiť, osušiť a ponechať dvierka otvorené, aby ste zabránili tvorbe plesní vnútri spotrebiča.

Ak je dávkovač vody k dispozícii

Očistite nádržky na vodu, ak neboli použité počas 48 h; ak voda nebola zo systému čerpaná posledných 5 dní, prepláchnite vodovodný systém pripojený k prívodu vody.

1.2 Montážne varovania

Pred prvým použitím chladničky/mrazničky venujte pozornosť týmto bodom:

- Prevádzkové napätie vašej chladničky/mrazničky je 220 – 240 V pri 50 Hz.
- Zástrčka musí byť po inštalácii ľahko dostupná.
- Vaša chladnička/mraznička môže mať pri prvom spustení istý zápach. Je to normálne a zápach vyprchá, keď chladnička/mraznička začne chladiť.
- Pred pripojením chladničky/mrazničky sa uistite, či sa informácie na výrobnom štítku (napätie a zaťaženie napájania) zhodujú s hodnotami elektrickej siete. V prípade pochybností kontaktujte kvalifikovaného elektrikára.
- Zástrčku zapojte do zásuvky s účinným uzemnením. Ak zásuvka nie je uzemnená alebo ak sa nezhoduje, odporúčame, aby ste o pomoc požiadali kvalifikovaného elektrikára.
- Spotrebič musí byť zapojený do riadne inštalovanej zásuvky s poistkou. Napájanie (striedavý prúd) a napätie musí zodpovedať údajom na typovom štítku spotrebiča (typový štítok sa nachádza v ľavej vnútornej časti spotrebiča).
- Nenesieme zodpovednosť za žiadne škody, ku ktorým môže dôjsť z dôvodu použitia bez uzemnenia.
- Chladničku/mrazničku umiestnite tam, kde nebude vystavená priamemu slnečnému svetlu.
- Vaša chladnička/mraznička sa nikdy nesmie používať v exteriéri alebo byť vystavená dažďu.
- Váš spotrebič sa musí nachádzať vo vzdialenosti aspoň 50 cm od sporáka, plynových rúr a aspoň 5 cm od elektrických rúr.
- Ak je vaša chladnička/mraznička umiestnená vedľa mraziacej skrine, musí byť medzi nimi medzera minimálne 2 cm, aby sa predišlo tvorbe vlhkosti na vonkajšom povrchu.

- Nezakrývajte telo alebo hornú časť chladničky/mrazničky čipkovanou dečkou. Ovplyvní to výkonnosť chladničky/mrazničky.
- Nad vrchnou časťou spotrebiča je nutné ponechať aspoň 150 mm voľného priestoru. Na vršok spotrebiča nič neodkladajte.
- Na spotrebič nekladte ťažké predmety.
- Spotrebič pred použitím dôkladne vyčistite (pozri Čistenie a Údržba).
- Pred použitím vašej chladničky/mrazničky utrite všetky časti roztokom teplej vody s lyžičkou sódy bikarbóny. Potom opláchnite vodou a osušte. Po očistení všetky diely vráťte do chladničky/mrazničky.
- Použite nastaviteľné predné nožičky na zabezpečenie vyváženia a stability vášho spotrebiča. Nožičky môžete nastaviť ich otáčaním v oboch smeroch. Musí sa to vykonať pred vložením potravín do spotrebiča.
- Počas prevádzky spotrebiča môžete spozorovať vysokú teplotu na bočných paneloch. Toto je normálne.
- Aby výrobok fungoval správne, je nutné zaistiť okolo neho dostatočný priestor na cirkuláciu vzduchu. Ak chcete inštalovať spotrebič do výklenku v stene, ponechajte voľný priestor 100 mm medzi horným povrchom výrobku a stropom, 50 mm medzi stenami a bočnými panelmi.
- Vzdialenosť medzi spotrebičom a zadnou stenou musí byť maximálne 75 mm.

1.3 Počas používania

- Chladničku nepripájajte k elektrickej sieti pomocou predlžovacieho kábla.
- Nepoužívajte poškodené, rozbité alebo staré zástrčky.
- Kábel neťahajte, neohýbajte alebo nepoškodzujte.
- Nepoužívajte zástrčkový adaptér.
- Tento spotrebič je navrhnutý na používanie dospelými osobami. Nenechajte deti hrať sa so spotrebičom alebo zvesiť dvere.

- Nikdy sa nedotýkajte napájacieho kábla/ zástrčky mokrými rukami. Môže to spôsobiť skrat alebo zásah elektrickým prúdom.
- Do priehradky na tvorbu ľadu nekladajte sklenené fľaše alebo plechovky, pretože po zamrznutí obsahu prasknú..
- Nedávajte do chladničky výbušné alebo horľavé materiály. Nápoje s obsahom alkoholu umiestnite do priehradky chladničky zvisle a uistite sa, že sú pevne uzavreté.
- Pri odstraňovaní ľadu z priehradky na tvorbu ľadu sa ho nedotýkajte. Ľad môže spôsobiť omrzliny a/alebo rezné rany.
- Mrazených produktov sa nedotýkajte mokrými rukami. Zmrzlinu alebo ľadové kocky nejedzte hneď po ich vybratí z priehradky na tvorbu ľadu.
- Rozmrazené potraviny opätovne nezmrazujte. Môže to spôsobiť zdravotné problémy, napr. otravu jedlom.

Staré a zastarané chladničky

- Ak má vaša stará chladnička alebo mraznička zámku, znefunkčnite ju, alebo ju pred likvidáciou odstráňte, pretože by sa v nej mohli uviaznuť deti, čo by mohlo viesť k nehode.
- Staré chladničky a mrazničky obsahujú izolačný materiál a chladivo s freónmi. Preto dbajte na to, aby ste pri likvidácii starých chladničiek nepoškodzovali životné prostredie.

Vyhlasenie zhody ES

Vyhlasujeme, že naše výrobky spĺňajú platné smernice, rozhodnutia a nariadenia EÚ a požiadavky uvedené v referenčných normách.

Likvidácia vášho starého spotrebiča

Symbol na výrobku alebo na jeho obale znamená, že tento výrobok sa nesmie spracúvať ako komunálny odpad. Namiesto toho by sa mal odovzdať na zbernom dvore na recykláciu elektrického a elektronického zariadenia. Zabezpečením správnej likvidácie tohto výrobku pomôžete predchádzať potenciálnym nepriaznivým



dosahom na životné prostredie a ľudské zdravie, ku ktorému by inak mohlo dôjsť nevhodným nakladaním s odpadom z tohto výrobku. Ak chcete získať podrobnejšie informácie o recyklácii tohto výrobku, kontaktujte miestny obecný úrad, stredisko na likvidáciu komunálneho odpadu alebo na predajňu, v ktorej ste si výrobok zakúpili.

Balenie a životné prostredie

Obalové materiály chránia váš spotrebič pred poškodením, ku ktorému môže dôjsť pri preprave. Obalové materiály sú šetrné k životnému prostrediu, keďže sú recyklovateľné. Používanie recyklovaných materiálov znižuje spotrebu surovín a tým znižuje tvorbu odpadu.





Poznámky:

- Pred inštaláciou a použitím spotrebiča si pozorne prečítajte návod na obsluhu.. Nie sme zodpovední za škody vzniknuté nesprávnym používaním.
- Dodržte pokyny uvedené na spotrebiči a v návode na obsluhu, tento návod uchovajte na bezpečnom mieste, aby ste mohli vyriešiť problémy, ak k nim v budúcnosti dôjde.
- Tento spotrebič je vyrobený na použitie v domácnostiach a možno ho použiť len v domácom prostredí a na špecifikované účely. Nie je vhodný pre komerčné alebo bežné používanie. Takéto použitie spôsobí, že záruka stratí platnosť a naša spoločnosť neponesie zodpovednosť za žiadne vzniknuté straty.
- Tento spotrebič je vyrobený na použitie v domácnostiach a je vhodný len na skladovanie/chladienie potravín. Nie je vhodný na komerčné použitie a/alebo skladovanie iných látok ako potraviny. Naša spoločnosť nenesie zodpovednosť za prípadné škody spôsobené nesprávnym používaním spotrebiča.

2 OPIS SPOTREBIČA

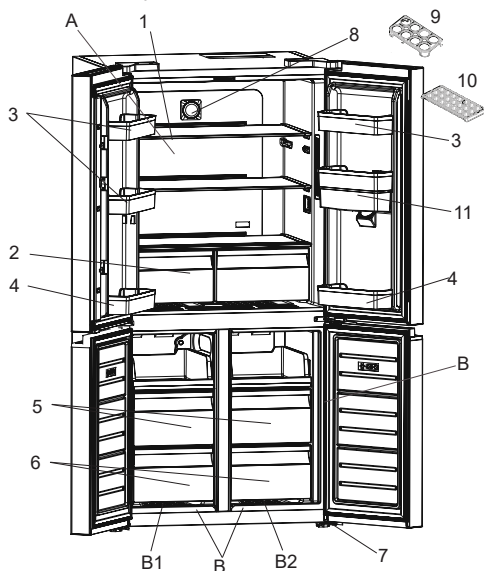
Tento spotrebič nie je určený na používanie ako vstavaný spotrebič.



 Táto ilustrácia slúži len na informáciu o dieloch spotrebiča. Časti sa môžu podľa modelu spotrebiča líšiť.

A) Priečinko chladničky

B) Priečinko chladničky/mrazničky

B1. Zóna 1 / B2. Zóna 2

- 1) Police priečinku chladničky
- 2) Priestory na ovocie a zeleninu (crispery)
- 3) Poličky na dverách
- 4) Poličky na fľaše na dverách
- 5) Horný košík chladničky/mrazničky
- 6) Spodný košík chladničky/mrazničky
- 7) Nastaviteľné podpery
- 8) Ionizátor *
- 9) Držiak na vajíčka
- 10) Zásobník na ľad *
- 11) Nádržka na vodu *

* Len pri niektorých modeloch

Všeobecné funkcie vášho spotrebiča

1. Naš patentovaný dizajn trizbar eliminuje riziko zlomenia, ku ktorému môže dôjsť pri nesprávnom používaní. Toto riziko je

u konkurenčných výrobcov bežné.

2. Priehradky chladničky a mrazničky majú samostatné systémy cirkulácie vzduchu vďaka našej novej technológii No-Frost. Zaisťuje to, že medzi priehradkami neprechádzajú žiadne pachy a zelenina zostáva čerstvá dlhší čas.
3. Energeticky účinný ventilátor udržiava cirkuláciu vzduchu pomocou chodu nezávisle od kompresora. Týmto spôsobom sa vytvára rovnaké a vyvážené prúdenie vzduchu medzi chladnejšími poličkami.
4. Vďaka špecifickému dizajnu rozvodov vzduchu rozvádzajú ventilátory studený vzduch z viacerých otvorov na všetkých poličkách v chladničke.
5. Pomocou špeciálneho patentovaného použitia vytvárajú hrany a rohy displeja plynulý povrch na dverkách a zaručujú dokonalý estetický vzhľad. Dotykovo ovládaný elektronický panel umožňuje ľahký prístup k ovládaniu teploty a zaisťuje rovnako estetický vzhľad.
6. Spotrebič obsahuje svetlá LED, ktoré sa rozsvetujú postupne na rozdiel od prudko svietiacich svetiel. Svetlá LED dosiahnu 100 % jas za niekoľko sekúnd po otvorení dverí spotrebiča.
7. Teleskopická koľajnička v chladiacom priečinku sa používa na zabezpečenie jednoduchého a tichého fungovania chladiaceho priečinka.
8. Dvere chladničky majú samozatváraciu funkciu, ktorá zabraňuje zaplesnutiu alebo ponechaniu dverí otvorených.

Diely dávkovača vody

(A) Zostava predného zásobníka

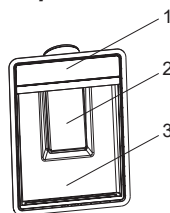

(B) Zostava nádržky na vodu

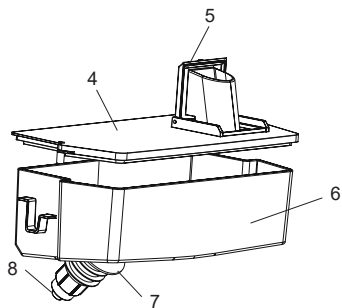

- 1) Horný kryt zásobníka na vodu
- 2) Sklené veko
- 3) Odkvapkávací zásobník na vodu
- 4) Horný kryt nádržky na vodu
- 5) Kryt nádržky na vodu
- 6) Nádržka na vodu
- 7) Tesnenie nádržky
- 8) Detail uzáveru

Všeobecné poznámky:

Priehradka na čerstvé potraviny

(chladnička): Najefektívnejšie využitie energie je zabezpečené pri umiestnení zásuviek v spodnej časti spotrebiča a rovnomernom umiestnení políc, zatiaľ čo pozície košíkov na dverách spotrebu energie neovplyvňujú.

Mraziaci priestor (Mraznička):

Najefektívnejšie využívanie energie je zabezpečené pri konfigurácii so zásuvkami a košmi v naloženej polohe.

2.1 Rozměry

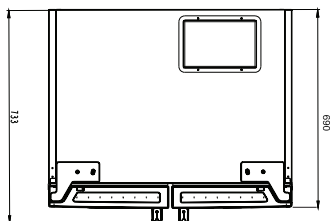
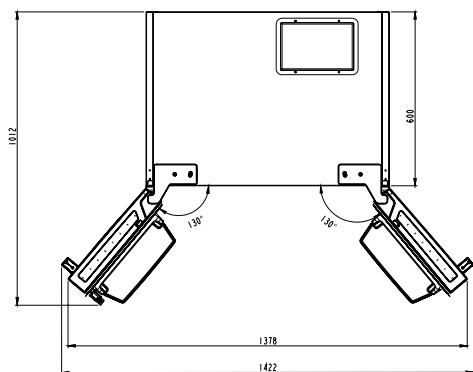
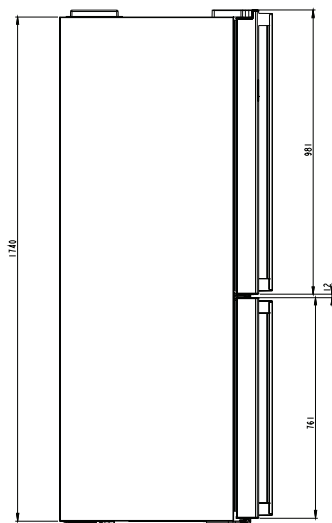
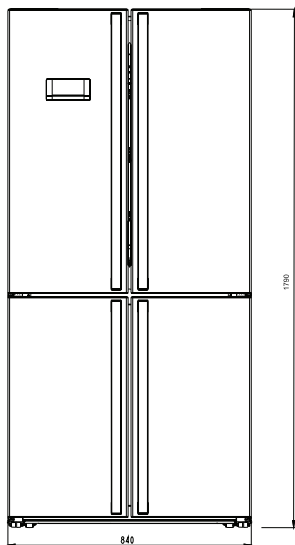

3 POUŽÍVANIE SPOTREBIČA

3.1 Informácie o technológii chladenia novej generácie

Chladničky s technológiou chladenia novej generácie majú iný prevádzkový systém v porovnaní so statickými chladničkami. U iných (statických) chladničiek sa môže v priestore mrazničky hromadiť ľad, čo je spôsobené otváraním dverí a vlhkosťou v potravinách. Pri týchto chladničkách je nutné pravidelné odmrazovanie; chladnička sa musí vypnúť, mrazené potraviny presunúť do vhodnej nádoby a ľad, ktorý sa v mrazničke vytvoril, sa musí odstrániť.

V chladničkách s technológiou chladenia novej generácie ventilátor dodáva rovnomerne suchý a studený vzduch do chladničky a mrazničky. Studený vzduch ochladí potraviny rovnomerne a ku hromadeniu vlhkosti a tvoreniu ľadu nedochádza.

V priestore chladničky je vzduch fúkaný ventilátorom umiestneným v hornej časti chladničky ochladzovaný pri prechode medzerou za vetracím potrubím. Súčasne je vzduch vyfukovaný z ventilačných otvorov a chladný vzduch sa rovnomerne šíri v chladničke.

Medzi mrazničkou a chladničkou žiadny vzduch neprechádza, a preto nedochádza ku zmiešavaniu pachov.

Chladnička s technológiou chladenia novej generácie vám tak poskytuje jednoduché použitie, obrovský objem a estetický vzhľad

3.2 Displej a ovládací panel

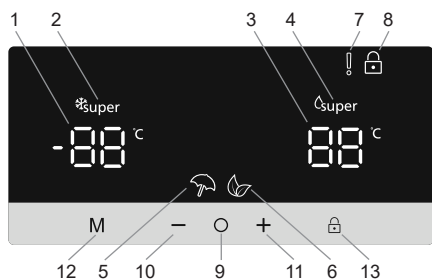

Používanie ovládacieho panela

1. Nastavenie teploty mrazničky
2. Indikátor režimu rýchleho mrazenia
3. Nastavenie teploty chladničky
4. Indikátor režimu super chladenia
5. Indikátor prázdninového režimu
6. Indikátor úsporného režimu
7. Indikátor alarmu
8. Indikátor režimu detskej zámky
9. Volič obrazovky
10. Zníženie hodnoty
11. Zvýšenie hodnoty
12. Voľba režimu
13. Výber detskej poistky

3.3 Prevádzka mraziaceho priestoru vašej chladničky

Osvetlenie (ak je dostupné)

Ak je spotrebič zapojený po prvýkrát, vnútorné osvetlenie sa môže zapnúť o 1 minútu neskôr z dôvodu úvodných testov.

3.3.1 Režim super mrazenia

Účel

- Zmrazenie veľkého množstva potravín, ktoré sa nemôžu zmestiť do police rýchleho mrazenia.
- Zmrazenie pripravených potravín.
- Rýchle zmrazenie čerstvých potravín na zachovanie čerstvosti.

Ako používať

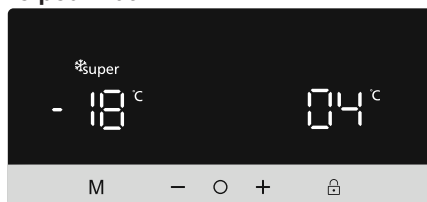

- Stlačte ikonu (#9 na displeji ovládacieho panela), kým sa nezobrazí "Nastavenie teploty mrazničky" (#1).
- Po zvolení nastavenia teploty mrazničky bude teplota blikať.
- Opakovane stlačajte ikonu (#10), kým sa nezobrazí logo „super mrazenie“ v ľavom hornom rohu (#2)
- Po nastavení režimu super mrazenia

zariadenie zapípane, aby sa potvrdilo, že bol režim zapnutý.

- Po pípnutí sa na displeji zobrazí pôvodná teplota mrazničky.
- Režim možno zrušiť opakovaním vyššie uvedených pokynov od začiatku.

Počas tohto režimu:

- Teplotu chladničky je možné nastaviť, nebude to mať vplyv na režim super mrazenia.
- Režim ekonomie a dovolenky nemožno vybrať, kým je aktívne super mrazenie.



3.3.2 Režim super chladenia

Účel

- Chladenie a uskladnenie veľkého množstva potravín v chladiacom priestore.
- Rýchle chladenie nápojov.

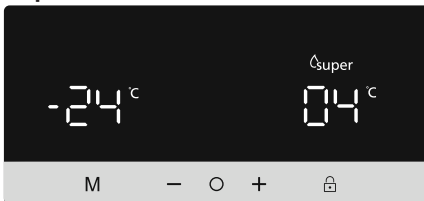
Ako používať



- Podržte ikonu  (č. 9 na displeji ovládacieho panela), kým sa nezobrazí "Nastavenie teploty chladničky" (č. 1).
- Po nastavení teploty chladničky bude teplota blikať.
- Opakovane stláčajte ikonu  (#10), kým sa nezobrazí logo „super mrazenie“  v ľavom hornom rohu (#4)
- Po nastavení režimu super mrazenie zariadenie zapípane, aby sa potvrdilo, že bol režim zapnutý.
- Po pípnutí sa na obrazovke zobrazí pôvodná teplota chladničky.
- Režim možno zrušiť opakovaním vyššie uvedených pokynov od začiatku.

Počas tohto režimu:

- Teplotu chladničky je možné nastaviť, nebude to mať vplyv na režim super chladenia.

- Režim ekonomie a dovolenky nemožno vybrať, kým je aktívne super mrazenie.



3.3.3 Úsporný režim

Účel

Úspora energie. Počas obdobia menej častého používania (otváranie dverí) alebo neprítomnosti v domácnosti, napr. počas dovolenky, môže program Eco zaistiť optimálnu teplotu a šetriť energiu.

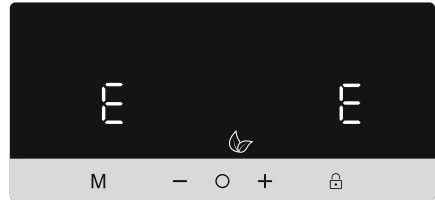
Ako sa používa



- Podržte ikonu  (č. 12 na displeji ovládacieho panela), pokiaľ sa nezobrazí ikona  "Režim Eko" (#6).
- Keď je nastavený režim „Eko“, spotrebič zapípa a potvrdí, že bol režim zapnutý.
- Po pípnutí sa na displeji zobrazí aj nastavenie teploty chladničky a mrazničky (#1 a #3).
- Režim Eko môžete zrušiť stlačením ikony  ikony (#12).

Počas tohto režimu:

- Teplotu mrazničky a chladničky je možné nastaviť, ale nastavenie sa nevykoná, pokiaľ sa režim Eko nezruší. Pri zrušení úsporného režimu sa aktivujú vybrané nastavené hodnoty a nastaví sa teploty.
- Môžete si vybrať režim super ochladenie alebo super mrazenie, avšak výberom režimov Eko sa okamžite zruší.
- Dovolenkový režim možno vybrať len po zrušení ekonomického režimu

3.3.4 Režim dovolenky

Účel

Režim dovolenky použite, ak spotrebič nebudete používať dlhší čas.

Ako sa používa

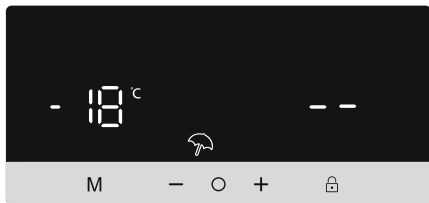

- Podržte ikony **M** (č. 12 na displeji ovládacieho panela), až pokým sa nezobrazí  dovolenkového režimu (č. 5).
- Po nastavení režimu dovolenky zariadenie zapípa a potvrdí, že bol režim zapnutý.
- Po pípnutí sa v chladničke zobrazí „--“ a mraznička zobrazí -18 °C nastavená teplota.
- Dovolenkový režim možno zrušiť stlačením ikony **M** (#12).

Počas tohto režimu:

- Teplotu mrazničky a chladničky je možné nastaviť, ale nastavenie sa nevykoná, pokým sa zruší režim dovolenky. Po zrušení režimu dovolenky sa aktivujú vybrané nastavené hodnoty a nastaví sa teploty.
- Môžete si zvoliť režim Super ochladenie alebo super mrazenie, avšak výberom režimov dovolenky sa ihneď zruší.
- Režim Eko sa dá vybrať len po zrušení režimu dovolenky.

3.3.5 Režim chladenia nápojov

Účel

Tento režim sa používa na ochladenie nápojov v rámci nastaviteľného času.

Ako sa používa

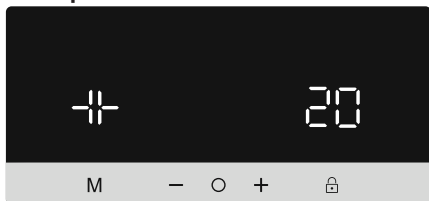

- Stlačte **M** ikonu (č. 12) a  (č. 9) súčasne po dobu piatich sekúnd.

- Indikátor nastavenia chladničky začne zobrazovať „05“. Táto hodnota bude blikať na obrazovke
- Používatelia môžu buď stlačením tlačidiel **-** alebo **+** upraviť časový úsek (05, 10, 15, 20, 25 alebo 30 minút)
- Keď vyberiete čas, čísla 3 krát zablikajú na obrazovke a zaznie pípnutie. Ak používateľ nestlačí žiadne tlačidlo do 2 sekúnd, nastaví sa čas.
- Spotrebič potom nastaví čas, zostávajúci čas sa zobrazí na displeji.
- Po uplynutí celkového času zaznie alarm.
- Režim studený nápoj je možné zrušiť súčasným stlačením **M** (č. 12) a  (č. 9) súčasne po dobu piatich sekúnd.

Počas tohto režimu:

- Ak sú aktívne režimy nápoja v chlade a detská poistka, režim detskej zámky musí byť zrušený, aby sa zastavil zvuk alarmu
- Počas používania tohto režimu musíte pravidelne kontrolovať teplotu fľaš. Keď budú fľaše dostatočne studené, musíte ich vybrať zo spotrebiča.
- Fľaše môžu explodovať, ak sú v spotrebiči ponechané veľmi dlho.

3.3.6 Režim úspory obrazovky

Účel

Týmto režimom sa šetrí energia vypnutím všetkého osvetlenia ovládacieho panela, keď je panel nečinný.

Ako sa používa

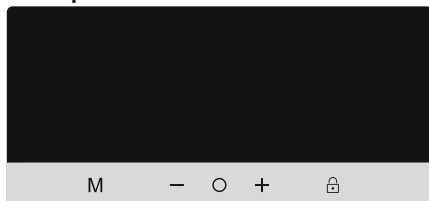

- Režim úspory displeja sa aktivuje automaticky po 30 sekundách.
- Ak stlačíte ľubovoľné tlačidlo, keď je osvetlenie ovládacieho panela vypnuté, na displeji sa objavia aktuálne nastavenia a môžete vykonať ľubovoľnú zmenu.
- Ak úsporný režim displeja nezrušíte alebo

ak počas 30 sekúnd nestlačíte žiadne tlačidlo, ovládací panel sa opäť vypne.

Vypnutie režimu úspory obrazovky

- Ak chcete úsporný režim displeja zrušiť, musíte najskôr stlačiť ľubovoľné tlačidlo na aktiváciu tlačidiel a potom stlačiť a podržať tlačidlo režimu „M“ (č. 12) ešte 3 sekundy.
- Na opätovné aktivovanie režimu šetrenia obrazovky stlačte a podržte tlačidlo režimu „M“ (č. 12) na 3 sekundy.

3.3.7 Funkcia detskej zámky

Účel

Detskú zámku je možné aktivovať, aby nedošlo k náhodným alebo neúmyselným zmenám nastavení spotrebiča.



Aktivácia detskej zámky

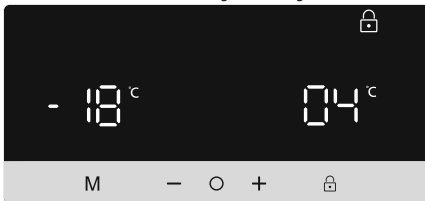

Stlačte a podržte tlačidlo detskej zámky



(č. 13) na 5 sekúnd.

Zrušenie detskej zámky



Stlačte a podržte tlačidlo detskej zámky (č. 13) na 5 sekúnd.

3.4 Nastavenie teploty





3.4.1 Nastavenie teploty mraziaceho priestoru

- Podržte ikonu  (č. 9 na displeji ovládacieho panela), pokiaľ sa nezobrazí "Nastavenie teploty mrazičky" (č. 1).

- Po zvolení nastavenia teploty mrazičky teplota bude blikať.
- Používatelia potom môžu pomocou šípky hore alebo dolu ( / ) nastaviť teplotu (-16,-17, -18,-19, -20,-21, -22, -23, -24 °C a režim super mrazenia).
- Ak je aktivovaný režim super mrazenia alebo režim Eco, teplota sa nezmení, pokiaľ sa tento režim nezruší.

3.4.2 Nastavenie teploty v chladiacom priestore

- Podržte ikonu  (č. 9 na diagrame ovládacieho panela), pokiaľ sa nezobrazí "Nastavenie teploty chladničky" (č. 1).
- Po nastavení teploty chladničky teplota bude blikať.
- Používatelia potom môžu pomocou šípky hore alebo dolu ( / ) nastaviť teplotu (8, 7, 6, 5, 4,3, 2,1 °C a režim super chladenia).
- Ak je aktivovaný režim super mrazenia alebo režim Eco, teplota sa nezmení, pokiaľ sa tento režim nezruší.

Odporúčaná nastavenia teploty mraziaceho a chladiaceho priestoru

Mraziaci priestor	Chladiaci priestor	Poznámky
-18 °C	4 °C	Pre pravidelné použitie a najlepšiu výkonnosť.
-20 °C, -22 °C alebo -24 °C	4 °C	Odporúčané, ak, pokiaľ vonkajšia teplota prekročí 30 °C.
SF	4 °C	Musí byť použitý, ak si prajete zmraziť jedlo.
-18 °C, -20 °C, -22 °C alebo -24 °C	2 °C	Toto nastavenie teploty musí byť použité, ak je vonkajšia teplota vysoká alebo ak sa domnievate, že priestor chladničky nie je dostatočne chladný kvôli často otváraným dverám.

Mraziaci priestor	Chladiaci priestor	Poznámky
-18 °C, -20 °C, -22 °C alebo -24 °C	SC	Musi byť použitý ak je chladnička preplnená jedlom alebo ak je potrebné jedlo rýchlo schlaadiť.

3.4.3 Funkcia upozornenia na otvorené dverka

Ak sú dverka chladničky otvorené dlhšie ako 2 minúty, spotrebič dvakrát zapípa.

3.5 Upozornenia pri nastaveniach teploty

- Váš spotrebič je navrhnutý tak, aby fungoval pri intervaloch okolitej teploty uvedených v normách, a to v súlade s klimatickou triedou uvedenou na informačnom štítku. Neodporúča sa, aby ste chladničku používali v prostrediach, ktoré sa nenachádzajú v rozsahu uvedených teplotných intervalov s ohľadom na efektívnosť chladenia. To by ovplyvnilo účinnosť chladenia.
- Nastavenia teploty by sa mali vykonať podľa častosti otvárania dveriek, množstva potravín uchovávaných v chladničke a okolitej teploty okolo spotrebiča.
- Pri prvom zapnutí nechajte chladničku pracovať 24 hodín, aby dosiahla prevádzkovú teplotu. Počas tejto doby neotvárajte dvere a neskladujte vo vnútri veľké množstvo potravín.
- Funkcia 5-minútového oneskorenia je aktívna, aby sa zabránilo poškodeniu kompresora vášho spotrebiča pri pripájaní alebo odpájaní od siete alebo pri výpadku energie. Chladnička začne po 5 minútach normálne fungovať.

Klimatická trieda a význam:

T (tropická): Tento chladiaci spotrebič je určený na používanie pri teplote okolia v rozsahu od 16 °C do 43 °C.

ST (subtropická): Tento chladiaci spotrebič je určený na používanie pri teplote okolia v rozsahu od 16 °C do 38 °C.

N (teplota): Tento chladiaci spotrebič je určený na používanie pri teplote okolia v

rozsahu od 16 °C do 32 °C.

SN (rozšírená teplota): Tento chladiaci spotrebič je určený na používanie pri teplote okolia v rozsahu od 10 °C do 32 °C.

3.6 Príslušenstvo

Vizuálne a textové popisy v časti o príslušenstve sa môžu odlišovať v závislosti od modelu spotrebiča.

3.6.1 Nádobka na ľad (pri niektorých modeloch)

- Priečinok na ľad naplňte vodou a vložte ho do priečinka mrazničky.
- Potom, čo sa voda zamrzne, môžete priečinok otočiť, ako je zobrazené nižšie a vysypať kocky ľadu.

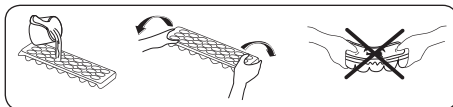

3.6.2 Polica s výrobnikom ľadu (len pri niektorých modeloch)

(Obrázky sú ilustračné)

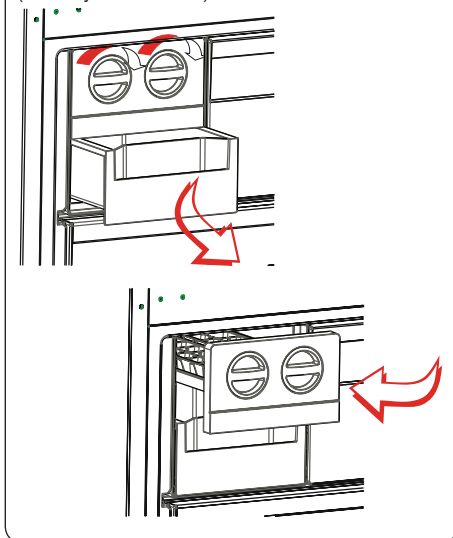

- Páčku potiahnite k sebe a vytiahnite tácku na výrobu ľadu.
- Naplňte vodou do vyznačenej úrovne.
- Podržte ľavú stranu páčky a tácku na ľad nastavte na priečinok na ľad.

- Po vytvorení kociek ľadu otočte páčkou na vloženie kociek ľadu do priečinka na ľad.

 **Nádobu na ľad neplňte vodou. Mohla by prasknúť.**

3.6.3 Skladovací priečnik

Na používanie vo funkcii nulovej zóny:

Ak chcete tento priečnik používať ako nulovú zónu, musíte presunúť posuvnú časť (kryt, ktorý je vyobrazený na obrázku) zo zatvorenej do otvorenej polohy.

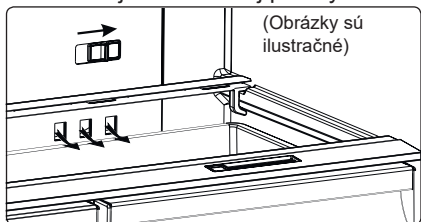

Na používanie vo funkcii crisperu (priečinku na ovocie a zeleninu):

Ak chcete tento priečnik používať ako nulovú zónu, musíte presunúť posuvnú časť (kryt, ktorý je vyobrazený na obrázku) zo zatvorenej do otvorenej polohy.

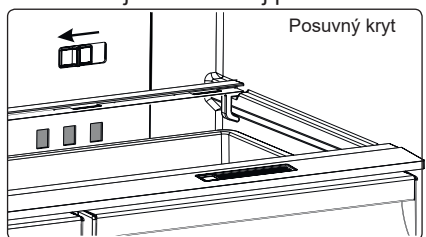

3.6.4 Chladiaca zásuvka ((len pri niektorých modeloch))

(Obrázky sú ilustračné)

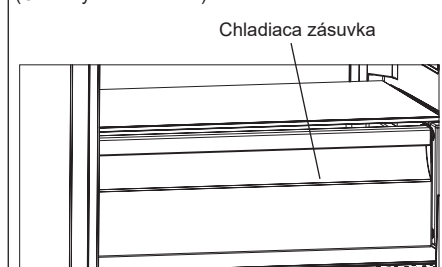

Uchovávanie potravín v chilleri namiesto v mrazničke alebo chladničke umožní, aby

si potraviny zachovali čerstvosť a vôňu dlhšie, zatiaľ čo si uchovávajú svoj čerstvý vzhľad. Keď sa chiller zašpiní, vyberte ho a opláchnite ho vodou.

(Voda mrzne pri 0 °C, ale potraviny s obsahom soli alebo cukru mrznú pri nižších ako tieto teplotách.)

Chiller sa obvyčajne používa na skladovanie surové ryby, nakladaných pokrmov, ryže atď.

 **Neumiestňujte do chilleru jedlo, ktoré chcete zmraziť, alebo nádoby na výrobu ľadu.**

3.6.5 Technológia prirodzenej ionizácie/ ionizátor (len pri niektorých modeloch)

Vďaka technológii prirodzenej ionizácie Natural Ion Tech sa vo vzduchu šíria záporné ióny, ktoré neutralizujú častice nepríjemného zápachu a prachu.

Technológia prirodzenej ionizácie odstraňuje tieto častice zo vzduchu v chladničke, a tým zlepšuje kvalitu vzduchu a odstraňuje pachy.

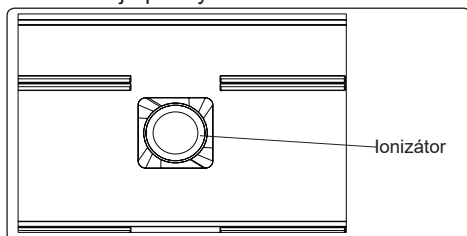

- Táto funkcia je voliteľná. Váš výrobok ju nemusí mať.
- Umiestnenie vášho ionizátora sa môže u rôznych výrobkov líšiť.

3.6.6 Technológia zachovania čerstvosti potravín Maxi-Fresh Preserver (ak je k dispozícii)

Technológia Maxi Fresh Preserver pomáha odstraňovať etylénový plyn (prchavá organická zlúčenina, ktorá sa prirodzene uvoľňuje z čerstvých potravín) a nepríjemný zápach z priehradky na čerstvé potraviny.

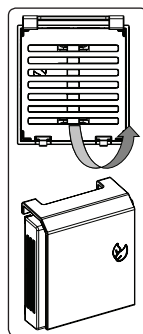

Týmto spôsobom zostáva jedlo dlhšie čerstvé.

- Priehradku s technológiou Maxi Fresh Preserver je nutné čistiť raz za rok. Filter by mal zostať 2 hodiny v peci pri teplote 65 °C.
- Na vyčistenie filtra odstráňte zadnú stranu filtračnej skrinky tak, že ho potiahnete v smere šípky.
- Filter by sa nemal umývať vodou ani žiadnym detergentom.

(Obrázky sú ilustračné)

Technológia zachovania čerstvosti potravín Maxi-Fresh Preserver (len pri niektorých modeloch)

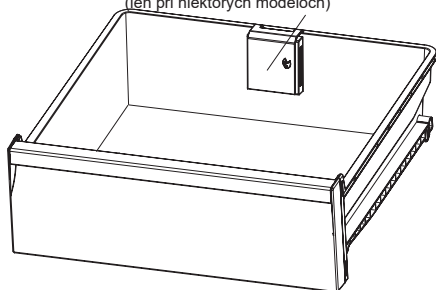

3.7 Dávkovač vody

3.7.1 Montáž nádržky na vodu

1. Nádržku na vodu nasadíte do plastového držiaka na dverkách, v naklonení v smere šípky na nákrese.

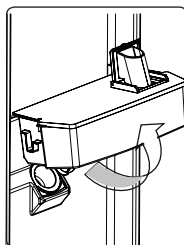

2. Po namontovaní nádržky na vodu ju zatlačením smerom dolu správne zaistíte v držiaku.

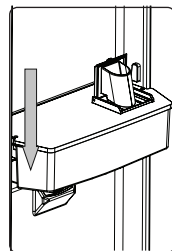

3. Nápoje doplňajte pomocou vrchného krytu nádržky na vodu.

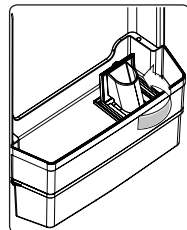

4. Vložte na miesto odkvapkávaciú nádobu. Potom pre podávanie nápojov jemne stlačte páčku ventilu.

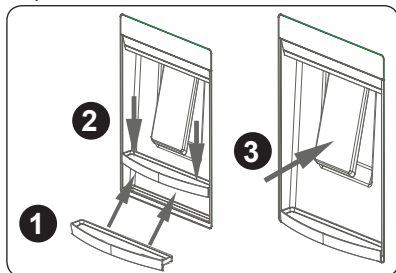

3.7.2 Naplnenie nádržky na vodu

- Odstráňte vrchný kryt nádržky na vodu.
- Nádržku na vodu naplňte vodou.
- Vrchný kryt nádržky na vodu namontujte späť.

! **Dôležité:** Dávkovač vody nepoužívajte na nič iné okrem vody.

! **Dôležité:** Ak v nádržke necháte vodu dlhší čas, vznikne zápach. V danom prípade nádržku vyčistite a ďalej ju používajte.

! **Dôležité:** Nádržku na vodu pred prvým použitím vyčistite.

3.7.3 Čistenie nádržky na vodu

- Nádržku na vodu zatlačením smerom dolu správne zaistíte.

- Nádržku vyčistíte teplou vodou a odpojené diely opäť namontujte.

3.7.4 Vloženie nádržky na vodu

- Nádržku na vodu namontujte podľa náčrtu.
- Pri montáži dbajte na to, aby kohútik s otvorom do seba navzájom zapadli.
- Tok vody nemusí byť podľa očakávaní, ak nádržka nebola namontovaná správne. Tiež skontrolujte, či bolo tesnenie správne nasadené.

Zberná nádoba

Dajte pozor, aby voda v nádržke neklesla na povrchu nádržky pod minimálnu úroveň. Počas používania dávkovača môže po dosiahnutí minimálnej úrovne v nádržke dôjsť k striekaniu vody.

 **Pohár krátko po výdaji pridržte, aby sa predišlo pretekaniu.**

Ak je odkvapkávacia nádoba plná, je potrebné ju vyprázdniť, aby nedošlo k pretekaniu.

4 USKLADNENIE POTRAVÍN

4.1 Chladnička

Za normálnych prevádzkových podmienok nastavte teplotu chladiaceho priečinka na +4 alebo +6 °C.

- Ak chcete znížiť vlhkosť a predísť následnej tvorbe námrazy, tekutiny vždy vkladajte do chladničky v uzatvorených nádobách. Námraza má tendenciu sa koncentrovať na najchladnejších miestach vyparovania tekutiny a po čase si spotrebič bude vyžadovať častejšie odmrazovanie.
- Uvarené potraviny musia zostať zakryté, keď sa uchovávajú v chladničke. Teplé potraviny nevkladajte do chladničky. Vkladajte ich po vychladnutí, inak sa bude teplota/vlhkosť vo vnútri chladničky zvyšovať, čím sa znižuje účinnosť chladničky.
- Dbajte na to, aby žiadne predmety neboli v priamom kontakte so zadnou stranou spotrebiča, pretože sa vytvorí námraza a

obal sa k nej prilepí. Dvierka chladničky neotvárajte často.

- Odporúčame, aby mäso a čerstvé ryby boli voľne balené a uchovávané na sklenej polici hneď nad košom na zeleninu, kde je chladnejší vzduch, pretože to zaisťuje najlepšie podmienky uchovávania.
 - Voľné ovocie a zeleninu skladujte v nádobách na zeleninu a ovocie.
 - Skladovanie ovocia a zeleniny samostatne pomáha predchádzať tomu, aby zelenina citlivá na etylén (zelený šalát, brokolica, mrkva atď.) nebola ovplyvnená ovocím uvoľňujúcim etylén (banány, broskyne, marhule, figy atď.).
 - Do chladničky nedávajte mokrú zeleninu.
 - Čas skladovania pre všetky potravinové produkty závisí od pôvodnej kvality potravín a neprerušovaného cyklu chladienia pred uskladnením do chladničky.
 - Únik vody z mäsa môže kontaminovať ostatné potraviny v chladničke. Mäsové produkty by ste mali zabaliť a vyčistiť prípadné vytečené kvapaliny z políc.
 - Potraviny nedávajte pred prechod prietoku vzduchu.
 - Balené potraviny skonzumujte pred odporúčaným dátumom spotreby.
- Potraviny nenechajte v styku so snímačom teploty, ktorý sa nachádza v chladiacom priestore, v záujme udržiavania chladiaceho priestoru pri optimálnej teplote.
- Za normálnych prevádzkových podmienok bude dostatočné upraviť nastavenie teploty chladničky na +4 °C.
 - Teplota chladiaceho priestoru musí byť v rozmedzí 0 – 8 °C, čerstvé potraviny sa pri teplote nižšej ako 0 °C pokryjú ľadom a pokazia sa, bakteriálne zaťaženie sa zvyšuje nad 8 °C a potraviny sa pokazia.
 - Horúce potraviny nevkladajte do chladničky ihneď, počkajte, pokým nevychladnú. Horúce potraviny zvyšujú teplotu v chladničke a spôsobia otravu jedlom a zbytočné pokazenie potravín.
 - Mäso, ryby atď. sa musia uchovávať

v chladiacom priestore na potraviny a priehradka na zeleninu sa uprednostňuje na zeleninu (ak je dostupná).

- Na zamedzenie krížovej kontaminácii neskladujte mäsové výrobky spolu s ovocím a zeleninou.
- Potraviny vkladajte do chladničky v uzavretých nádobách alebo zakryté, aby sa predišlo vlhkosti a zápachom.

Tabuľka nižšie je rýchlym sprievodcom na ukázanie najúčinniejšieho spôsobu uskladnenia hlavných potravinových skupín v chladiacom priestoroch.

Potraviny	Maximálny čas uskladnenia	Ako a kde uchovávať
Zelenina a ovocie	1 týždeň	Priehradka na zeleninu
Mäso a ryby	2 – 3 dni	Zabalte do plastovej fólie alebo do nádoby na mäso a uchovávajte na sklenej polici
Čerstvý syr	3 – 4 dni	Na vyhradenej polici dverí
Maslo a margarín	1 týždeň	Na vyhradenej polici dverí
Produkty vo fľašiach, napr. mlieko a jogurt	Až do dátumu spotreby odporúčaného výrobcom	Na vyhradenej polici dverí
Vajíčka	1 mesiac	Na vyhradenej polici na vajíčka
Varené potraviny	2 dni	Všetky police

POZNÁMKA:



Zemiaky, cibuľa a cesnak by ste v chladničke nemali skladovať.

4.2 Mraziaci priestor

Za normálnych prevádzkových podmienok nastavte teplotu mraziaceho priestoru na -18 alebo -20 °C.

- Mrazička sa/používa na uchovávanie mrazených potravín, mrazenie čerstvých potravín a tvorbu kociek ľadu.
- Potraviny v tekutom skupenstve by sa mali zmraziť v plastových pohárikoch

a iné potraviny by sa mali zmraziť v plastových fóliách alebo vreckách. Mrazenie čerstvých potravín: čerstvé potraviny riadne zabalte tak, aby bol obal vzduchotesný a nepretiekal. Ideálne sú špeciálne vrecká do mrazičky, allobal, polyetylénová vrecká a plastové nádoby.

- Čerstvé potraviny neuchovávajte vedľa zmrazených potravín, pretože môžu zmrazené potraviny rozmraziť.
- Pred mrazením čerstvých potravín ich rozdeľte na porcie, ktoré sa dajú skonzumovať na jeden raz.
- Rozmrazené potraviny skonzumujte za krátky čas po rozmrazení.
- Pri uchovávaní mrazených potravín vždy dodržiavajte pokyny výrobcu na balení potraviny. Ak nie sú uvedené žiadne informácie, potraviny sa nesmú skladovať dlhšie ako 3 mesiace od dátumu kúpy.
- Pri kúpe mrazených potravín sa uistite, že boli uchovávané pri vhodných podmienkach a či nemajú poškodené balenie.
- Mrazené potraviny by sa mali prepravovať vo vhodných nádobách a mali by sa čo najskôr umiestniť do mrazičky.
- Nekupujte mrazené potraviny, ak balenie vykazuje znaky vlhkosti a nezvyčajného napuchnutia. Je pravdepodobné, že boli uchovávané pri nevhodnej teplote a že obsah sa pokazil.
- Životnosť skladovania mrazených potravín závisí od teploty v miestnosti, nastavenia termostatu, častosti otvárania dvierok, typu potravín a od dĺžky času, ktorý je potrebný na prepravu produktu z obchodu domov. Vždy postupujte podľa pokynov vytlačených na balení a nikdy neprekračujte maximálny naznačený čas skladovania.
- Ak boli dvere mrazičky ponechané dlhšie otvorené alebo neboli riadne zatvorené, vytvorí sa námraza a môže brániť účinnej cirkulácii vzduchu. Ak to chcete vyriešiť, mrazičku odpojte a nechajte ju odmraziť. Po úplnom odmrazení mrazičku vyčistite.

- Objem mrazničky uvedený na štítku je objem bez košov, krytov a podobne.
- Rozmrazené potraviny opäť nezmrazujte. Môžu predstavovať nebezpečenstvo pre vaše zdravie a môžu spôsobiť problémy, ako napríklad otravu jedlom.

POZNÁMKA: Ak sa pokúsite otvoriť dvere mrazničky bezprostredne po ich zatvorení, môže sa stať, že to nepôjde ľahko. Je to normálne. Po dosiahnutí rovnováhy sa dvere otvoria ľahko.



Tabuľka nižšie je rýchlym sprievodcom na ukávanie najúčinnnejšieho spôsobu uskladnenia hlavných potravinových skupín v mraziacom priestore.

Mäso a ryby	Príprava	Maximálny čas uskladnenia (mesiace)
Steak	Zabalit' do fólie	6 – 8
Jahňacie mäso	Zabalit' do fólie	6 – 8
Tefacia roštenka	Zabalit' do fólie	6 – 8
Tefacie kocky	Na malé kúsky	6 – 8
Jahňacie kocky	Na kúsky	4 – 8
Mleté mäso	V baleniach bez použitia korenín	1 – 3
Kúsky mäsa	Na kúsky	1 – 3
Bolonská omáčka/saláma	Mala by sa uchovávať zabalená aj vtedy, keď má črievko	
Kura a moriak	Zabalit' do fólie	4 – 6
Hus a kačka	Zabalit' do fólie	4 – 6
Jeleň, zajac, diviak	V 2,5 kg porciách alebo ako filety	6 – 8
Sladkovodné ryby (losos, kapor, žeriav, sumec)		2
Štíhle ryby (ostriež, kambala veľká, platýz)	Po odstránení vnútorností a šupín ich poumývajte a osušte Ak je to potrebné, odrežte chvost a hlavu.	4
Mastné ryby (tuniak, makrela, lufara dravá, sardela)		2 – 4
Mäkkýše	Čisté a vo vrecku	4 – 6
Kaviár	Vo svojom balení alebo v hliníkovej alebo plastovej nádobe	2 – 3
Slimáky	V slanej vode alebo v hliníkovej alebo plastovej nádobe	3

 **POZNÁMKA:** Rozmrazené mäso by sa malo variť ako čerstvé mäso. Ak sa po odmrázení mäso neuvarí, nesmie sa opätovne zmraziť.

Zelenina a ovocie	Príprava	Maximálny čas uskladnenia (mesiace)
Ťahavé fazule a bôby	Umyte, narežte na malé kúsky a uvarte vo vode	10 – 13
Fazule	Olúpte, umyte a uvarte vo vode	12
Kel	Očistite a uvarte vo vode	6 – 8
Mrkva	Očistite, narežte na plátky a uvarte vo vode	12
Korenie	Odrežte vňať, rozrežte na dva kúsky, odstráňte jadro a uvarte vo vode	8 – 10
Špenát	Umyte a uvarte vo vode	6 – 9
Karfiol	Odstáňte lístky, rozrežte ružičky na kúsky a chvíľku nechajte vo vode s malým podielom citrónovej šťavy	10 – 12
Baklažán	Po umytí narežte na kúsky s hrúbkou 2 cm	10 – 12
Kukurica	Očistite a zabaľte so šúľkom alebo ako sladkú kukuricu	12

Zelenina a ovocie	Príprava	Maximálny čas uskladnenia (mesiace)
Jablko a hruška	Olúpte a narežte na mesiačky	8 – 10
Marhuľa a broskyňa	Narežte na kúsky a odstráňte kôstku	4 – 6
Jahody a černice	Umyte a olúpte	8 – 12
Varené ovocie	Do nádoby pridajte 10 % cukru	12
Slivky, čerešne, kyslé bobuľoviny	Umyte ich a odstráňte stonky	8 – 12

	Maximálny čas uskladnenia (mesiace)	Dĺžka rozmrazovania pri izbovej teplote (hodiny)	Čas rozmrazovania v rúre (minúty)
Chlieb	4 – 6	2 – 3	4 – 5 (220 – 225 °C)
Sušienky	3 – 6	1 – 1,5	5 – 8 (190 – 200 °C)
Cesto	1 – 3	2 – 3	5 – 10 (200 – 225 °C)
Koláč	1 – 1,5	3 – 4	5 – 8 (190 – 200 °C)
Lístkové cesto	2 – 3	1 – 1,5	5 – 8 (190 – 200 °C)
Pizza	2 – 3	2 – 4	15 – 20 (200 °C)

Mliečne produkty	Príprava	Maximálny čas uskladnenia (mesiace)	Podmienky skladovania
Balené (homogenizované) mlieko	Vo vlastnom balení	2 – 3	Čisté mlieko – vo vlastnom balení
Syr – s výnimkou bieleho syru	V plátkoch	6 – 8	Na krátkodobé skladovanie sa môže použiť pôvodné balenie. Na dlhšie obdobie by sa mal zabaliť do fólie.
Maslo, margarín	Vo vlastnom balení	6	

5 ČISTENIE A ÚDRŽBA

 Pred čistením odpojte spotrebič od napájania.

 Spotrebič nečistite nalieváním vody do vnútra.

 Na čistenie spotrebiča nepoužívajte abrazívne a čistiace prostriedky alebo mydlá. Po umytí opláchnite čistou vodou a dôkladne osušte. Po dokončení čistenia zástrčku suchými rukami opäť zapojte do zásuvky.

- Zaisťte, aby sa do krytu svetla a ostatných elektrických komponentov nedostala žiadna voda.
- Spotrebič musí byť čistený pravidelne roztokom jedlej sódy a vlažnej vody.
- Príslušenstvo vyčistite jednotlivo rukami pomocou mydla a vody. Príslušenstvo neumývajte v umývačke riadu.
- Kondenzátor čistite kefkou aspoň dvakrát ročne. Pomôže vám to ušetriť náklady na energiu a zvýšiť produktivitu.

  **Počas čistenia sa musí odpojiť napájanie.**

5.1 Odmrazovanie

Čistenie odparovacej misky:

Vaša chladnička sa automaticky rozmrazuje. Voda vytváraná pri odmravovaní vyteká do odparovacej misky a prechádza cez zbernú drážku vody, kde sa vyparuje.

Výmena kontrolky LED

Ak chcete vymeniť LED diódy, kontaktujte najbližšie autorizované servisné stredisko.

 **Poznámka:** Počet pásov LED diód a ich umiestnenie sa môže meniť v závislosti od modelu.

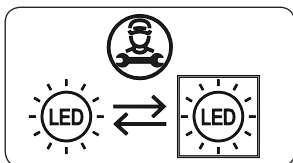

Ak je výrobok vybavený LED žiarovkou

Tento výrobok obsahuje svetelný zdroj

triedy energetickej účinnosti <E>.

Ak je výrobok vybavený LED páskami alebo LED diódami

Tento výrobok obsahuje svetelný zdroj triedy energetickej účinnosti <F>.

6 DODANIE A PREMIESTNENIE

6.1 Preprava a zmena polohy

- Originálne balenie a penovú výplň si môžete uschovať pre opätovnú prepravu (voliteľne).
- Spotrebič upevníte do hrubého balenia páskami alebo silnými špagátmi a postupovať podľa pokynov na prepravu uvedených na balení.
- Pri opätovnom presúvaní alebo preprave odstráňte všetky pohyblivé časti alebo ich upevníte na spotrebič proti otrasom pomocou pásov.

 Spotrebič prenášajte vždy vo vzpriamenej polohe.

7 PREDTÝM, NEŽ KONTAKTUJETE POPREDAJNÝ SERVIS

Chyby

Vaša chladnička vás upozorní, ak sa teploty chladničky a mrazničky nachádzajú na nesprávnych úrovniach, prípadne vtedy, keď sa vyskytne problém so spotrebičom. Na indikátoroch mrazničky a chladničky sa zobrazia výstražné kódy.

TYP CHYBY	VÝZNAM	DÔVOD	ČO TREBA VYKONAŤ
E01	Varovanie snímača		Čo najskôr zavolajte do servisu ohľadom asistencie.
E02	Varovanie snímača		Čo najskôr zavolajte do servisu ohľadom asistencie.
E03	Varovanie snímača		Čo najskôr zavolajte do servisu ohľadom asistencie.
E06	Varovanie snímača		Čo najskôr zavolajte do servisu ohľadom asistencie.
E07	Varovanie snímača		Čo najskôr zavolajte do servisu ohľadom asistencie.
E08	Výstraha nízkeho napätia	Napájanie zariadenia kleslo pod 170 V.	<p>- Toto nie je zlyhanie spotrebiča, táto chyba pomáha zabrániť poškodeniu kompresora.</p> <p>- Napätie sa musí zvýšiť späť na požadovanú úroveň.</p> <p>Ak toto varovanie pokračuje, musíte kontaktovať autorizovaného technika.</p>
E09	Mraznička nie je dostatočne vychladená	Pravdepodobne došlo k dlhodobému výpadku napájania.	<p>5. Nastavte teplotu mrazničky na nižšie hodnoty alebo nastavte super mrazenie, pokým priestor nedosiahne normálnu teplotu. Toto by malo odstrániť kód chyby po dosiahnutí požadovanej teploty. Udržujte dvere zatvorené, aby ste skrátili čas potrebný na dosiahnutie správnej teploty.</p> <p>6. Odstráňte všetky produkty, ktoré počas tejto chyby rozmrazili / rozmrazili. V krátkom čase ich spotrebujte.</p> <p>7. Neprikladajte do mraziaceho priestoru žiadne čerstvé produkty, pokým sa nedosiahne správna teplota a chyba už nebude zobrazená.</p> <p>Ak toto varovanie pokračuje, musíte kontaktovať autorizovaného technika.</p>

TYP CHYBY	VÝZNAM	DŮVOD	ČO TREBA VYKONAŤ
E10	Mraznička nie je dostatočne vychladená.	Pravdepodobne nastane po: - Dlhodobé výpadky napájania. - Do chladničky bolo vložené horúce jedlo.	1. Nastavte teplotu chladničky na nižšiu hodnotu alebo nastavte režim super chladenia. Toto by malo odstrániť kód chyby po dosiahnutí požadovanej teploty. Udržujte dvere zatvorené, aby ste skrátili čas potrebný na dosiahnutie správnej teploty. 2. Vyprázdňte miesto v prednej časti otvorov pre kanály vzduchového potrubia a vyhnite sa umiestneniu potravín blízko snímača. Ak toto varovanie pokračuje, musíte kontaktovať autorizovaného technika.
E11	Chladnička je veľmi chladná.	Rôzne	1. Skontrolujte, či je aktivovaný režim super chladenia. 2. Znížte teplotu chladničky 3. Skontrolujte, či sú vetracie otvory čisté a nie sú upchaté Ak toto varovanie pokračuje, musíte kontaktovať autorizovaného technika.

Ak sa vyskytol problém s vaším **spotrebičom**, pred kontaktovaním servisu skontrolujte nasledovné:

Váš spotrebič nie je v prevádzke

Skontrolujte, či:

- Je pripojený k napájaniu.
- Zástrčka je riadne vložená do zásuvky.
- Nevyhodilo poistku alebo hlavný istič.
- Zásuvka je chybná. Ak to chcete skontrolovať, zapojte do tej istej zásuvky iný funkčný spotrebič.

Výkon spotrebiča je nedostatočný.

Skontrolujte, či:

- Spotrebič je dobre vyrovnaný.
- Dvierka spotrebiča sú riadne zavreté.
- Na kondenzátore nie je prach.
- Je dostatočné miesto blízko zadnej časti a pri bočných stenách.

Váš spotrebič je pri prevádzke hlučný

Normálne zvuky

Vydáva praskajúci zvuk:

- Počas automatického odmrázovania.
- Keď sa spotrebič ochladzuje alebo zahrieva (z dôvodu rozťahovania materiálu spotrebiču).

Vydáva krátky praskajúci zvuk: Keď

termostat zapne a vypne kompresor.

Zvuk motora: Naznačuje to, že kompresor funguje normálne. Kompresor môže fungovať hlučnejšie počas krátkej doby po prvej aktivácii.

Vydáva bublajúci a čľapotajúci hluk:

Z dôvodu prietoku chladiacej látky v rúrkach systému.

Vydáva zvuk prúdenia vody: Z dôvodu prúdenia vody do nádoby na odparovanie. Tento zvuk je normálny počas odmrázovania.

Vydáva zvuk prúdenia vzduchu: Pri určitých modeloch počas normálnej prevádzky systému v dôsledku cirkulácie vzduchu.

Okraje spotrebiča v styku s pántmi dverí sú teplé.

Predovšetkým počas leta (teplých období) sa môžu povrchy v kontakte s dverami zahriať počas prevádzky kompresora, je to normálne.

Vo vnútri spotrebiča sa hromadí vlhkosť.

Skontrolujte, či:

- Sú všetky potraviny riadne zabalené? Nádoby musia byť pred vložením do

- Sú všetky potraviny riadne zabalené? Nádobý musia byť pred vložením do **spotrebiča** suché.
- Dvierka **spotrebiča** sa často otvárajú. Vlhkosť z miestnosti prenikne do **spotrebiča**, keď sa otvoria dvierka. Vlhkosť sa zvyšuje rýchlejšie, ak sa dvierka otvárajú častejšie, najmä keď je v miestnosti vysoká vlhkosť.

Dvierka neotvárajte alebo riadne zatvorte

Skontrolujte, či:

- Potraviny alebo obal bránia zatvoreniu dvierok
- Spoje dvierok sú poškodené alebo roztrhnuté.
- Váš **spotrebič** je na rovnom povrchu.
- Kompresor môže pracovať nahlas alebo sa pri niektorých modeloch môže počas prevádzky za určitých podmienok zvýšiť hluk kompresora/chladničky, takže je výrobok prvýkrát zapojený do zásuvky v závislosti od zmeny okolitej teploty alebo zmeny použitia. To je normálne; keď chladnička dosiahne požadovanú teplotu, hluk sa automaticky zníži.

O dávkovači vody;

Ak je prietok vody nezvyčajný;

Skontrolujte, či:

- Nádržka je dobre namontovaná.
- Tesnenia nádržky sú dobre osadené.

V prípade kvapkania;

Skontrolujte, či:

- Ventil je dobre osadený.
- Tesnenia ventilu sú dobre osadené.

Odporúčania

- Ak sa spotrebič vypne alebo odpojí, počkajte aspoň 5 minút pred zapojením spotrebiča alebo jeho reštartovaním, aby sa predišlo poškodeniu kompresora.
- Ak spotrebič nebudete dlhší čas používať (napr. počas letných prázdnin), odpojte ho. Spotrebič vyčistite podľa kapitoly o čistení a nechajte dvere otvorené, aby ste tak zabránili hromadeniu vlhkosti a zápachu.

- Ak problém pretrváva aj potom, čo ste postupovali podľa všetkých z vyššie uvedených pokynov, kontaktujte najbližšie autorizované servisné stredisko.
- Zakúpený spotrebič je navrhnutý iba na použitie v domácnosti. Nie je vhodný pre komerčné alebo bežné používanie. Ak spotrebiteľ používa spotrebič spôsobom, ktorý nie je v súlade s tým, zdôrazňujeme, že výrobca a predajca nebudú zodpovední za akúkoľvek opravu alebo zlyhanie v rámci záručnej doby.

8 TIPY NA ÚSPORU ENERGIE

1. Spotrebič umiestnite v chladnej, dobre vetranej miestnosti, nie na priamom slnku a nie v blízkosti tepelného zdroja (napr. radiátor alebo sporák), inak by sa mala použiť izolačná doska.
2. Teplé potraviny a nápoje nechajte pred ich vložením do spotrebiča vychladnúť.
3. Rozmrazované jedlo vložte do priečinku chladničky, ak je k dispozícii. Nízka teplota zmrazených potravín pomôže chladieť počas rozmrazovania priestor chladničky. Tým sa ušetrí energia. Ponechanie mrazených potravín rozmrazovať mimo spotrebiča vedie k plytvaniu energiou.
4. Nápoje alebo iné tekutiny by mali byť vo vnútri spotrebiča zakryté. Ak sa ponechajú odkryté, zvýši sa vlhkosť vo vnútri spotrebiča, preto spotrebič spotrebuje viac energie. Zakrytie nápojov alebo iných tekutín pomáha zachovať ich vôňu a chuť.
5. Vyvarujte sa ponechávaniu dvierok dlho otvorených a vyhýbajte sa ich častému otváraniu, keďže do spotrebiča bude vchádzať teplý vzduch a kompresor sa bude zbytočne často zapínať.
6. Kryty častí s rozličnými teplotami (napríklad zásuvky na ovocie a zeleninu, mraziaca časť, ak je k dispozícii) nechávajte zatvorené.
7. Tesnenie dvierok musí byť čisté a pružné. V prípade opotrebovania tesnenie vymeňte.

9 TECHNICKÉ ÚDAJE

Technické informácie sa nachádzajú na výrobnom štítku na vnútornej strane spotrebiča a na energetickom štítku.

QR kód na energetickom štítku dodanom so spotrebičom poskytuje webový odkaz na informácie súvisiace s výkonom spotrebiča v databáze EU EPREL.

Energetický štítok si uchovajte na použitie spolu s používateľskou príručkou a všetkými ostatnými dokumentmi poskytovanými s týmto spotrebičom.

Tie isté informácie môžete zároveň nájsť v databáze EPREL pomocou odkazu <https://eprel.ec.europa.eu> a názvu modelu aj čísla výrobku, ktoré nájdete na výrobnom štítku spotrebiča.

Podrobnejšie informácie o energetickom štítku nájdete na odkaze www.theenergylabel.eu.

10 INFORMÁCIE PRE SKÚŠOBNÉ INŠTITÚCIE

Montáž a príprava spotrebiča na overenie ekodizajnu je v súlade s normou EN 62552. Požiadavky na ventiláciu, rozmery na zapustenie a minimálny voľný priestor za spotrebičom sa uvádzajú v tomto návode na obsluhu v ČASTI 1. V prípade akýchkoľvek ďalších informácií vrátane plánov naplnenia kontaktujte výrobcu.

11 ZÁKAZNÍCKA STAROSTLIVOSŤ A SERVIS

Vždy používajte originálne náhradné diely. Pri kontaktovaní autorizovaného servisného strediska sa uistite, či máte k dispozícii tieto údaje: model, PNC, sériové číslo.

Údaje môžete nájsť na výrobnom štítku.

Typový štítok sa nachádza vo vnútri chladiaceho priečinka dole na ľavej strane.





Pôvodné náhradné diely pre niektoré špecifické súčiastky, v závislosti od typu súčiastky, budú k dispozícii po dobu minimálne 7 alebo 10 rokov od vystavenia na trhu poslednej jednotky daného modelu.

Navštívte našu webovú lokalitu na:
www.klugecr.cz

Děkujeme, že jste si zakoupili tento produkt!

Tento návod k použití obsahuje důležité bezpečnostní informace a pokyny ke správné obsluze a údržbě Vašeho spotřebiče.

Přečtěte si prosím pozorně tento návod před tím, než začnete spotřebič používat, a uschovejte ho pro případné budoucí použití.

Ikona	Typ	Význam
	VAROVÁNÍ	Vážné riziko nebo smrtelné nebezpečí
	NEBEZPEČÍ ÚRAZU ELEKTRICKÝM PROUDEM	Riziko nebezpečného napětí
	POŽÁR	Varování; Riziko požáru / hořlavých materiálů
	UPOZORNĚNÍ	Riziko úrazu nebo škody na majetku
	DŮLEŽITÉ	Správné obsluhování systému

OBSAH

1 BEZPEČNOSTNÍ POKYNY	62
1.1 Obecná bezpečnostní upozornění.....	62
1.2 Upozornění ohledně instalace	66
1.3 Během provozu	66
2 POPIS SPOTŘEBIČE	68
2.1 Rozměry	70
3 POUŽÍVÁNÍ SPOTŘEBIČE	71
3.1 Informace o technologii chlazení nové generace	71
3.2 Displej a ovládací panel.....	71
3.3 Obsluha mrazicího prostoru vaší chladničky	71
3.3.1 Režim super mrazení	71
3.3.2 Režim super chlazení	72
3.3.3 Úsporný režim Eco	72
3.3.4 Režim Holiday	72
3.3.5 Režim chlazení nápojů	73
3.3.6 Režim spořič obrazovky	73
3.3.7 Funkce dětského zámku.....	74
3.4 Nastavení teploty.....	74
3.4.1 Nastavení teploty mrazicího prostoru.....	74
3.4.2 Nastavení teploty chlazení	74
3.4.3 Funkce alarmu – Otevřená dvířka	75
3.5 Upozornění při nastavení teploty.....	75
3.6 Příslušenství	75
3.6.1 Zásobník na led (<i>u některých modelů</i>).....	75
3.6.2 Výrobník ledu (<i>u některých modelů</i>)	75
3.6.3 Úložný box.....	75
3.6.4 Chladicí zásuvka (<i>u některých modelů</i>).....	76
3.6.5 Technologie přirozené ionizace (<i>u některých modelů</i>).....	76
3.6.6 Technologie zachování čerstvosti potravin Maxi-Fresh Preserver (pokud je k dispozici).....	76
3.7 Dávkovač vody	77
3.7.1 Montáž nádoby na vodu	77
3.7.2 Plnění nádoby na vodu.....	77
3.7.3 Čištění nádoby na vodu.....	77
3.7.4 Zasunutí nádoby na vodu.....	77
4 SKLADOVÁNÍ POTRAVIN	78
4.1 Chladnička.....	78
4.2 Mrazicí prostor.....	79

5 ČIŠTĚNÍ A ÚDRŽBA	81
5.1 Odmrazování	81
6 DOPRAVA A PŘEMÍSTĚNÍ.....	82
6.1 Přeprava a přemístění	82
7 NEŽ SE OBRÁTÍTE NA POPRODEJNÍ SERVIS	83
8 TIPY PRO ÚSPORU ENERGIE.....	85
9 TECHNICKÉ ÚDAJE.....	86
10 INFORMACE PRO ZKUŠEBNÍ INSTITUTY	86
11 PÉČE O ZÁKAZNÍKY A SERVIS	86

1 BEZPEČNOSTNÍ POKYNY

1.1 Obecná bezpečnostní upozornění

Pozorně si přečtěte tento návod k použití.

⚠ VAROVÁNÍ: Větrací konstrukci udržujte krytu spotřebiče nebo konstrukci udržujte bez překážek.

⚠ VAROVÁNÍ: Nepoužívejte mechanické nástroje nebo jiné prostředky k urychlení procesu odmrazení s výjimkou těch, které doporučuje výrobce.

⚠ VAROVÁNÍ: V prostoru pro skladování potravin nepoužívejte elektrické spotřebiče, s výjimkou těch, které doporučuje výrobce.

⚠ VAROVÁNÍ: Nepoškodte chladicí okruh.

⚠ VAROVÁNÍ: Když umísťujete spotřebič, ujistěte se, že není elektrický kabel zauzlovaný nebo poškozený.

⚠ VAROVÁNÍ: Neumísťujte žádné vícenásobné rozbočovací zásuvky ani přenosné zdroje napájení na zadní část spotřebiče.

⚠ VAROVÁNÍ: Abyste předešli nebezpečí z důvodu nestability spotřebiče, je třeba jej upevnit v souladu s pokyny.

⚠ Pokud vaše chladnička používá jako chladivo R600a (bude to vyznačeno na štítku na chladničce) musíte si dát pozor během přepravy a instalace, aby nedošlo k poškození chladicích prvků spotřebiče. I když je R600a ekologický a přírodní plyn, je výbušný. Pokud dojde k velkému úniku z důvodu poškození chladicích prvků, přemístěte chladničku od

otevřeného ohně nebo zdrojů tepla a místnost, v níž je spotřebič umístěný, několik minut větrejte.

- Během přenášení a umístování chladničky dejte pozor, abyste nepoškodili chladicí okruh plynu.
- Neskladujte výbušné substance, např. plechovky s aerosolem, neboť ty mohou v tomto spotřebiči způsobit vznik požáru.
- Tento spotřebič je určený k použití v domácnosti a podobných zařízeních, např.:
 - kuchyňky pro zaměstnance v obchodech, kancelářích a ostatních pracovních prostředích.
 - pro klienty v hotelech, motelech a ostatních obytných prostorech.
 - pro klienty v penzionech;
 - pro catering a ostatní podobná prostředí.
- Pokud zásuvka neodpovídá zástrčce chladničky, musí ji vyměnit výrobce, jeho servis nebo obdobně kvalifikované osoby, aby se tak předešlo nebezpečí.
- Speciálně uzemněná zástrčka byla připojena k napájecímu kabelu vaší chladničky. Tato zástrčka musí být použita se speciálně uzemněnou zásuvkou s 16 ampéry. Nemáte-li doma takovou zásuvku, nechte ji nainstalovat autorizovaným elektrikářem.
- Tento spotřebič mohou používat děti starší 8 let a osoby s omezenými tělesnými, smyslovými nebo mentálními schopnostmi anebo osoby bez příslušných znalostí a zkušeností, pokud jsou pod dozorem nebo byly poučeny o bezpečném užívání

tohoto spotřebiče a chápou související nebezpečí. Děti si nesmí se spotřebičem hrát. Čištění a údržba nesmí být prováděny dětmi bez dohledu dospělé osoby.

- Děti ve věku od 3 do 8 let smí nakládat a vykládat chladicí spotřebiče. Děti nemají provádět údržbu nebo čištění spotřebiče, velmi malé děti (0 – 3 let) nemají používat spotřebič, malé děti (3 – 8 let) nemají používat spotřebič, pokud jsou bez stálého dozoru, starší děti (8 – 14 let) a lidé s omezenými fyzickými nebo duševními schopnostmi mohou používat spotřebiče bezpečně, pokud jsou pod dozorem nebo byli o bezpečném použití spotřebiče náležitě instruováni. Lidé s omezenými schopnostmi nesmí používat spotřebič, pokud nejsou pod stálým dozorem.
- Pokud je poškozený napájecí kabel, musí jej vyměnit výrobce, jeho servisní středisko nebo osoby podobně kvalifikované, aby se předešlo riziku.
- Tento spotřebič není určen k použití v nadmořských výškách nad 2000 m.

Aby nedošlo ke kontaminaci jídla, dodržujte prosím následující pokyny:

- Ponechání dveří v otevřeném stavu po dlouhou dobu může způsobit výrazný nárůst teploty uvnitř spotřebiče.
- Pravidelně očišťujte povrchy, které přichází do kontaktu s jídlem, a také přístupné odtokové systémy.
- Syrové maso a ryby uchovávejte v chladničce ve vhodných kontejnerech, aby nedocházelo k jejich kontaktu s jinými potravinami nebo ukápnutí na ně.
- Oddělení pro mražené potraviny označená dvěma hvězdičkami jsou vhodná pro uchovávání předem zmrazených potravin, uchovávání nebo výrobu zmrzliny a výrobu ledových kostek.
- Oddělení označená jednou, dvěma nebo třemi hvězdičkami nejsou vhodná pro zmrazení čerstvého jídla.
- Pokud je chladnička ponechána po dlouhou dobu prázdná, je nutné ji vypnout, rozmrazit, očistit, osušit a ponechat dvířka otevřená, abyste zabránili tvorbě plísní uvnitř spotřebiče.

Je-li dávkovač vody k dispozici

Očistěte nádrže na vodu, pokud nebyly použity během 48 h; pokud voda nebyla odčerpána ze systému během 5 dní, propláchněte vodovodní systém připojený k přívodu vody.

1.2 Upozornění ohledně instalace

Před prvním použitím chladničky s mrazničkou věnujte pozornost následujícím bodům:

- Provozní napětí vaší chladničky s mrazničkou je 220-240 V při 50Hz.
- Zástrčka musí být po instalaci snadno dostupná.
- Při prvním uvedení chladničky s mrazničkou do provozu se může objevit zápach. To je normální a zápach začne mizet, jakmile se chladnička s mrazničkou začne ochlazovat.
- Před připojením chladničky s mrazničkou se ujistěte, že údaje na typovém štítku (napětí a připojená zátěž) odpovídají údajům o napájení ze sítě. V případě pochybností se obraťte na kvalifikovaného elektrikáře.
- Zástrčku zapojte do zásuvky s účinným uzemněním. Není-li zásuvka uzemněna, nebo pokud zástrčka nepasuje, doporučujeme, abyste o pomoc požádali autorizovaného elektrikáře.
- Spotřebič musí být zapojen do řádně instalované zásuvky s pojistkou. Napájení (AC) a napětí musí odpovídat údajům na typovém štítku spotřebiče (typový štítek se nachází v levé vnitřní části spotřebiče).
- Neneseme zodpovědnost za škody, k nimž může dojít z důvodu neuzemněného použití.
- Chladničku s mrazničkou umístěte na místo, kde nebude vystavena přímému slunečnímu světlu.
- Chladnička s mrazničkou se nesmí nikdy používat venku nebo být vystavena dešti.
- Chladnička musí být umístěna minimálně 50 cm od trouby, plynové trouby nebo hořáků a musí být minimálně 5 cm od elektrické trouby.
- Když je vaše chladnička s mrazničkou umístěna blízko mrazáku, musí být mezi nimi vzdálenost minimálně 2 cm, aby se předešlo vzniku vlhkosti na vnějším povrchu.

- Kryt ani horní část chladničky s mrazničkou nezakrývejte pokrývkou. To ovlivní výkon vaší chladničky s mrazničkou.
- Požaduje se minimálně 150 mm volného prostoru nad vrchní částí spotřebiče. Na vrchní část spotřebiče nic nepokládejte.
- Na spotřebič nestavte těžké předměty.
- Spotřebič před použitím důkladně vyčistěte (viz Čištění a Údržba).
- Před uvedením chladničky s mrazničkou do provozu otřete všechny části roztokem teplé vody a lžičkou hydrogenuhlíčitanu sodného. Poté opláchněte čistou vodou a osušte. Po vyčištění všechny díly vraťte do chladničky s mrazničkou.
- Pomocí nastavitelných předních nožiček se ujistěte, že je chladnička ve vodorovné poloze a stabilní. Nožičky můžete upravit otočením v obou směrech. To musí být provedeno před vložením potravin do chladničky.
- Za provozu spotřebiče mohou být boční panely spotřebiče zahřáté na vysokou teplotu. To je normální.
- Aby výrobek fungoval správně, je nutné zajistit kolem něho dostatečný prostor pro cirkulaci vzduchu. Pokud chcete instalovat spotřebič do výklenku ve zdi, zajistěte odstup 100 mm mezi horním povrchem výrobku a stropem, 50 mm mezi stěnami a bočními panely.
- Vzdálenost mezi spotřebičem a zadní stěnou musí činit maximálně 75 mm.

1.3 Během provozu

- Nepřipojujte chladničku k elektrické síti pomocí prodlužovacího kabelu.
- Nezapojujte do poškozených, opotřebovaných nebo starých zástrček.
- Netahejte, nelámejte ani nepoškozujte kabel.
- Nepoužívejte rozbočovače.
- Tento spotřebič je určen k použití dospělými osobami. Nedovolte dětem hrát si se spotřebičem ani se věšet za dveře.
- Nikdy se nedotýkejte napájecího kabelu

/ zástrčky mokřýma rukama. Může to způsobit zkrat nebo úraz elektrickým proudem.

- Nedávejte do oddělení na výrobu ledu skleněné láhve ani plechovky, protože by po zmrazení obsahu praskly.
- Nevkládejte do chladničky hořlavé nebo výbušné materiály. Nápoje s vysokým obsahem alkoholu umístěte svisle do chladicího oddílu a ujistěte se, že jsou jejich víčka pevně uzavřena.
- Při odeírání ledu z oddělení na výrobu ledu se ho nedotýkejte. Led může způsobit popáleniny nebo řezné rány.
- Nedotýkejte se zmrazených výrobků mokřýma rukama. Nejezte zmrzlinu ani kostky ledu bezprostředně po jejich vyjmutí z oddělení na výrobu ledu.
- Rozmrazené potraviny znovu nezmrazujte. Mohlo by to způsobit zdravotní problémy, např. otravu jídlem.

Staré a nefunkční chladničky

- Má-li vaše stará chladnička nebo mraznička zámek, odstraňte ho před likvidací neboť děti se do něj mohou zachytit a může dojít k nehodě.
- Staré chladničky a mrazničky obsahují izolační materiál a chladiivo s CFC. Při likvidaci starých chladniček proto dávejte pozor, abyste nepoškodili životní prostředí.

Prohlášení o shodě (CE)

Prohlašujeme, že naše výrobky splňují příslušné evropské směrnice, rozhodnutí a nařízení a požadavky uvedené v odkazovaných normách.

Likvidace starého spotřebiče

Tento symbol uvedený na výrobku nebo na jeho obalu znamená, že s daným výrobkem nelze zacházet jako s běžným domácím odpadem. Místo toho musí být odevzdán na příslušném sběrném místě pro recyklaci elektrických a elektronických zařízení. Zajištěním správné likvidace tohoto výrobku pomůžete zabránit případným negativním dopadům na životní prostředí a lidské zdraví, které by jinak byly



způsobeny nevhodnou likvidací výrobku. Podrobnější informace o recyklaci tohoto produktu získáte na vašem místním úřadě, ve společnosti zajišťující likvidaci odpadu nebo v obchodě, ve kterém jste produkt zakoupili.

Obaly a životní prostředí

Obalové materiály chrání vás spotřebič před poškozením, které může nastat během přepravy. Obalové materiály jsou šetrné k životnímu prostředí, protože jsou recyklovatelné. Použití recyklovaného materiálu snižuje spotřebu surovin, a proto snižuje produkci odpadu.





Poznámky:

- Před instalací a použitím vašeho spotřebiče si pečlivě přečtete návod k použití. Nezodpovídáme za škody způsobené špatným použitím.
- Řiďte se všemi pokyny na vašem spotřebiči a v návodu k použití a tento návod uchovejte na bezpečném místě, abyste mohli vyřešit problémy, k nimž může dojít v budoucnosti.
- Tento spotřebič je vyroben pro použití v domácnostech a lze ho použít pouze doma a pro specifikované účely. Nehodí se pro komerční použití. Na takové použití nebude uplatněna záruka a naše společnost neponese odpovědnost za případné ztráty.
- Tento spotřebič je vyrobený k použití v domácnostech a musí být použit pouze pro chlazení / skladování potravin. Není vhodný pro komerční nebo společné používání a/nebo pro skladování látek s výjimkou potravin. Naše společnost není odpovědná za jakékoli ztráty vzniklé nevhodným používáním spotřebiče.

2 POPIS SPOTŘEBIČE

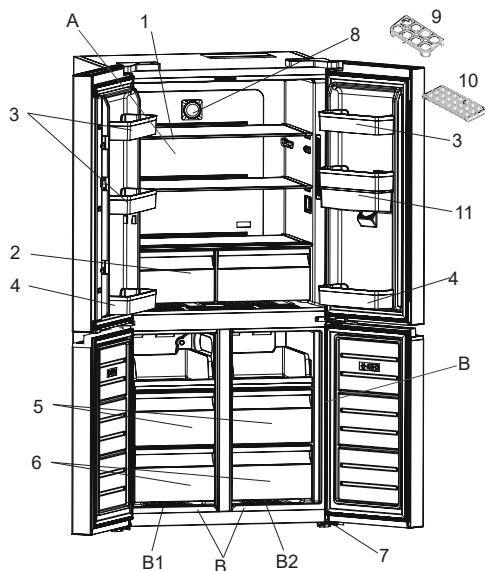
Tento spotřebič není určen k použití jako vestavěné zařízení.



 Tato prezentace je pouze informativní a týká se součástí spotřebiče. Součásti se mohou lišit podle modelu spotřebiče.

A) Chladnička

B) Chladnička / Mraznička

B1. Zóna 1 / B2. Zóna 2

- 1) Poličky v chladničce
- 2) Zásuvka na ovoce a zeleninu (crisper)
- 3) Polička ve dveřích
- 4) Poličky na láhve ve dveřích
- 5) Horní košík v mrazničce / chladničce
- 6) Spodní košík v mrazničce / chladničce
- 7) Nastavitelné nožičky
- 8) Ionizátor *
- 9) Držák na vejce
- 10) Zásobník na led
- 11) Nádrž na vodu

* u některých modelů

Obecné funkce vašeho spotřebiče

1. Díky patentovanému designu bylo eliminováno nebezpečí prasknutí způsobeného špatným použitím uživateli.

Toto riziko je u konkurenčních výrobců běžné.

2. Chladicí a mrazicí oddělení mají díky naší nové technologii No-Frost oddělené systémy cirkulace vzduchu. To zaručuje, že se v odděleních nemísí pachy, a zelenina zůstává čerstvá delší dobu.
3. Energeticky účinný ventilátor udržuje cirkulaci vzduchu nezávisle na kompresoru. Tak dochází k jednotnému a vyváženému proudění vzduchu mezi poličkami.
4. Díky specifickému designu vzduchového okruhu působí chladný vzduch z několika otvorů na všechny poličky.
5. Díky speciální patentované aplikaci jsou hrany displeje hladké a zajišťují dokonalý estetický vzhled. Dotykový panel umožňuje snadný přístup k nastavení teploty a poskytuje esteticky dokonalý vzhled.
6. Spotřebič je vybaven LED diodami, které se rozsvěčují postupně, světle se nerozsvítí náhle jasně. LED diody dosáhnou 100% jasu během několika sekund od otevření dveří.
7. Teleskopická kolejnice použitá v chladničce zajistí, že zásuvku lze vysunovat a zasunovat snadno a tiše.
8. Dveře chladničky jsou vybaveny funkcí samozavírání, aby se zabránilo zabouchnutí nebo ponechání otevřených dveří.

Části dávkovače vody

(A) Přední část dávkovače

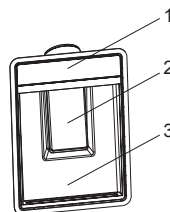

(B) Nádrž na vodu

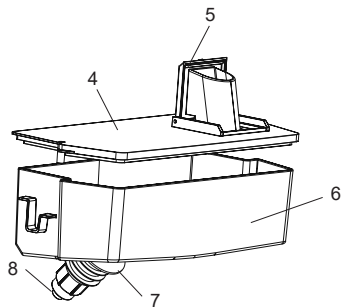

1) Horní kryt dávkovače na vodu

2) Skleněné víko

3) Nádrž na odkapávání vody

4) Horní kryt nádrže na vodu

5) Kryt nádrže na vodu

6) Nádrž na vodu

7) Těsnění nádrže

8) Pípa Obecné poznámky:

Oddělení pro čerstvé potraviny (Chladnička): Nejeefektivnější využití energie je zajištěno při umístění zásuvek ve spodní části chladničky a rovnoměrném umístění polic, zatímco pozice košíků na dvířkách chladničky spotřebu energie neovlivňuje.

Oddělení pro zmrazené potraviny

(Mraznička): Nejúčinnější využití energie je zajištěno v konfiguraci se zásuvkami a zásobníky ve skladové pozici.

2.1 Rozměry

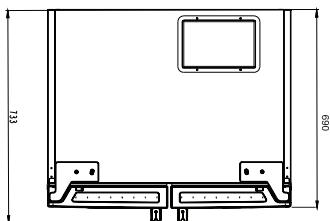
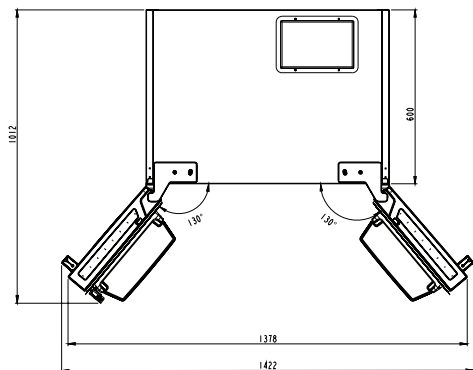
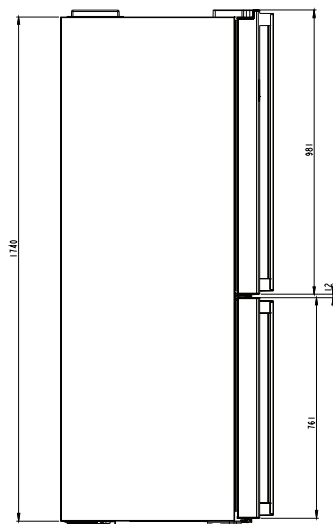
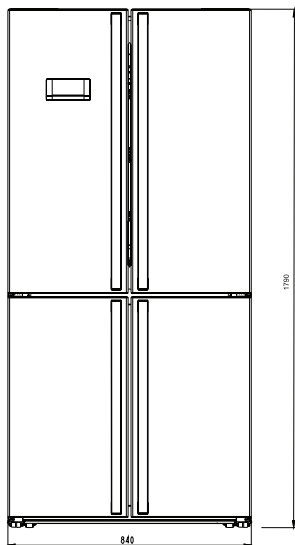

3 POUŽÍVÁNÍ SPOTŘEBIČE

3.1 Informace o technologii chlazení nové generace

Chladničky s technologií chlazení nové generace mají jiný provozní systém v porovnání se statickými chladničkami. U jiných (statických) chladniček se může v prostoru mrazničky hromadit led, což je způsobeno otevíráním dveří a vlhkostí v potravinách. U těchto chladniček je nutné pravidelné odmrazování; chladnička se musí vypnout, zmrazené potraviny přesunout do vhodné nádoby a led, který se v mrazničce vytvořil, se musí odstranit.

V chladničkách s technologií chlazení nové generace ventilátor dodává rovnoměrně suchý a studený vzduch do chladničky a mrazničky. Studený vzduch ochladí potraviny rovnoměrně a ke hromadění vlhkosti a tvoření ledu nedochází.

V prostoru chladničky je vzduch foukán ventilátorem umístěným v horní části chladničky ochlazován při průchodu mezerou za větracími potrubím. Současně je vzduch vyfukován z ventilačních otvorů a rovnoměrně šíří chladný vzduch v chladničce.

Mezi mrazničkou a chladničkou žádný vzduch neprochází, a proto nedochází ke směšování pachů.

Chladnička s technologií chlazení nové generace vám tak poskytuje snadné použití, obrovský objem a estetický vzhled.

3.2 Displej a ovládací panel

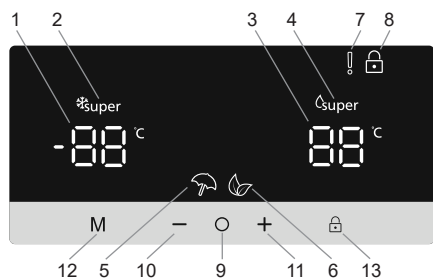

Používání ovládacího panelu

1. Nastavení teploty mrazničky.

2. Ukazatel režimu super mrazení.
3. Nastavení teploty v chladničce
4. Ukazatel režimu super chlazení
5. Ukazatel úsporného režimu Holiday.
6. Ukazatel úsporného režimu Eco
7. Ukazatel alarmu
8. Ukazatel režimu dětského zámku
9. Volič obrazovky
10. Snížit hodnotu
11. Zvýšit hodnotu
12. Volič režimu
13. Volič dětského zámku

3.3 Obsluha mrazicího prostoru vaší chladničky

Osvětlení (je-li k dispozici)

Když je produkt poprvé zapojen do sítě, vnitřní osvětlení se může kvůli testům otevírání opozdit o 1 minutu.



3.3.1 Režim super mrazení

Účel

- Ke zmrazení velkého množství potravin, které se nevejde do přihrádky super mrazení.
- Ke zmrazení připraveného jídla.
- K rychlému zmrazení čerstvých potravin, aby se zachovala jejich čerstvost.

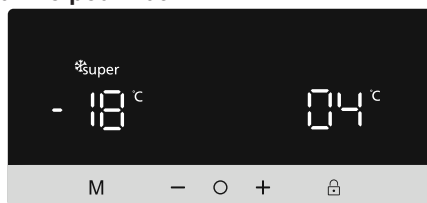
Jak ho používat

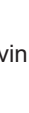

- Zmáčkněte ikonku  (č. 9 na diagramu ovládacího panelu), dokud se neoznačí „Nastavení teploty mrazničky“ (č. 1).
- Jakmile je označeno Nastavení teploty mrazničky, teplota bude blikat.
- Opakovaně mačkejte ikonku  (č. 10), dokud se neobjeví logo „Super mrazení“  v levém horním rohu (č. 2)
- Jakmile je nastaveno super mrazení,

uslyšíte pípnutí, které potvrdí změnu režimu.

- Po pípnutí se na displeji objeví původní teplota mrazničky.
- Režim lze zrušit opakováním výše uvedených pokynů od počátku.

Během tohoto režimu:

- Teplota v chladničce může být upravována, aniž by to ovlivnilo režim super mrazení.
- Režimy Eco a Holiday nelze vybrat, pokud je aktivováno super mrazení.



3.3.2 Režim super chlazení

Účel

- Schladit a uskladnit velké množství potravin v chladničce.
- Rychle zchladit nápoje.

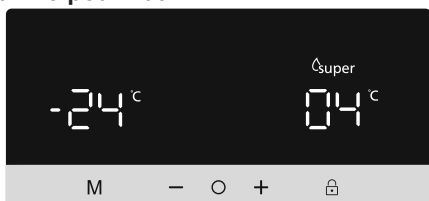
Jak ho používat



- Zmáčkněte  ikonku (č. 9 na diagramu ovládacího panelu), dokud se neoznačí „Nastavení teploty chladničky“ (č. 1).
- Jakmile je označeno Nastavení teploty chladničky, teplota bude blikat.
- Opakovaně mačkejte ikonku  (č. 10), dokud se neobjeví logo „Super chlazení“  v pravém horním rohu (č. 4)
- Jakmile je nastaveno super chlazení, uslyšíte pípnutí, které potvrdí změnu režimu.
- Po pípnutí se na displeji objeví původní teplota chladničky.
- Režim lze zrušit opakováním výše uvedených pokynů od počátku.

Během tohoto režimu:

- Teplota mrazničky může být upravena, aniž by to ovlivnilo režim super chlazení.
- Režimy Eco a Holiday nelze vybrat, pokud je aktivováno super chlazení.



3.3.3 Úsporný režim Eco

Účel

Úspora energie. Během období snížené potřeby používání (otevírání dveří) nebo v případě nepřítomnosti, jako je dovolená, program Eco zajišťuje optimální teplotu a zároveň šetří energii.

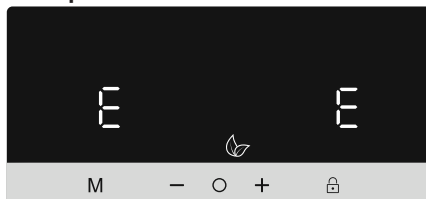
Jak ho používat



- Zmáčkněte ikonku  (č. 12 na diagramu ovládacího panelu), dokud se neobjeví ikonka , „Režim Eco“ (č. 6).
- Jakmile je nastaven „Režim Eco“, uslyšíte pípnutí, které potvrdí změnu režimu.
- Po pípnutí, nastavení teploty jak chladničky, tak mrazničky (#1 a #3) se objeví na displeji „E“.
- Režim Eco může být zrušen stisknutím ikonky  (č. 12).

Během tohoto režimu:

- Můžete upravit teplotu mrazničky a chladničky, změna se však projeví až po zrušení Režimu Eco. Když je úsporný režim zrušen, vybrané hodnoty nastavení budou aktivovány a teplota(y) budou změněny.
- Lze vybrat režimy super chlazení a super mrazení, v tom případě se však ihned zruší Režim Eco.
- Režim Holiday lze vybrat po zrušení úsporného režimu Eco.

3.3.4 Režim Holiday

Účel

Režim Holiday se musí používat, pokud není zařízení používáno delší dobu.

Jak ho používat

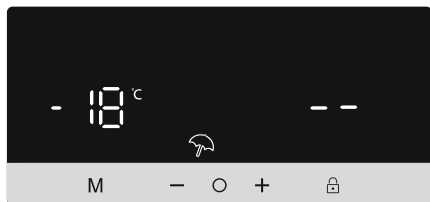

- Zmáčknete **M** ikonku (č. 12 na diagramu ovládacího panelu), dokud se neobjeví ikonka „Režim Holiday“ (č. 5).
- Jakmile je nastaven Režim Holiday, uslyšíte pípnutí, které potvrdí změnu režimu.
- Po pípnutí se objeví na displeji chladničky '...' a na displeji mrazničky -18 °C nastavená teplota.
- Režim Holiday může být zrušen stisknutím ikony **M** (č. 12).

Během tohoto režimu:

- Můžete upravit teplotu mrazničky a chladničky, změna se však projeví až po zrušení Režimu Holiday. Když je režim Holiday zrušen, vybrané hodnoty nastavení budou aktivovány a teplota(y) budou změněny.
- Lze vybrat režimy super chlazení a super mrazení, v tom případě se však ihned zruší Režim Holiday.
- Režim Eco lze vybrat po zrušení režimu Holiday.

3.3.5 Režim chlazení nápojů

Účel

Tento režim se používá k chlazení nápojů během nastaveného času.

Jak ho používat

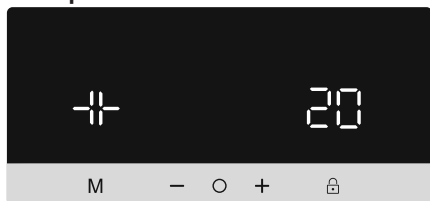

- Stiskněte **M** zároveň ikonky (č. 12) a **+** (č. 9) po dobu pěti sekund.
- Ukazatel nastavení chlazení ukáže „05“. Tato hodnota bude na displeji blikat.

- Můžete stisknout buď tlačítko **-** nebo **+** pro nastavení času (05, 10, 15, 20, 25 nebo 30 minut)
- Když vyberete čas, čísla na obrazovce 3x zablíkají a ozve se pípnutí. Nedojde-li ke stisknutí tlačítka během 2 sekund, čas se nastaví.
- Spotřebič nastaví čas a zbývajícím časem se objeví na displeji
- Jakmile uběhne nastavený čas, ozve se alarm.
- Režim chlazení nápojů lze zrušit současným stisknutím ikonky **M** (č. 12) a **+** (č. 9) po dobu pěti sekund.

Během tohoto režimu:

- Když jsou režimy chlazení nápojů a dětský zámek aktivovány, musíte zrušit dětský zámek, abyste mohli zastavit alarm.
- Při použití tohoto režimu, je třeba pravidelně kontrolovat teplotu láhví. Když jsou láhve dostatečně chladné, musíte je ze spotřebiče vyndat.
- Láhve mohou explodovat, pokud se nechají v chladničce při režimu chlazení nápojů příliš dlouho.

3.3.6 Režim spořič obrazovky

Účel

Tento režim šetří energii vypnutím všech světlíků ovládacího panelu, když není panel aktivní.

Jak ho používat

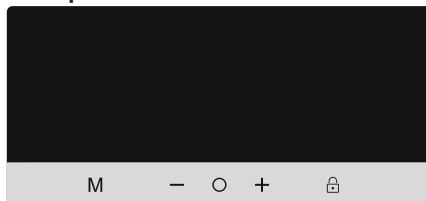

- Režim spořiče obrazovky se automaticky aktivuje po 30 sekundách.
- Pokud stisknete libovolné tlačítko, když je vypnuté osvětlení ovládacího panelu, na displeji se objeví aktuální nastavení, které vám umožní provést libovolnou změnu.
- Pokud nezrušíte spořič obrazovky nebo

po dobu 30 sekund nestlačíte žádné jiné tlačítko, ovládací panel zůstane vypnutý.

Deaktivace režimu spořiče obrazovky

- Režim spořiče obrazovky zrušíte tak, že nejprve stisknete jakékoli tlačítko, čímž aktivujete tlačítka, a poté znovu stisknete a podržíte tlačítko režimu „M“ (č. 12) po dobu 3 vteřin.
- Pokud stisknete a podržíte tlačítko režimu „M“ (č. 12) po dobu 3 sekund, znovu aktivujete režim spořič obrazovky.

3.3.7 Funkce dětského zámku

Účel

Dětský zámek lze aktivovat, aby se zabránilo náhodným nebo nechtěným změnám v nastavení spotřebiče.



Aktivace dětského zámku

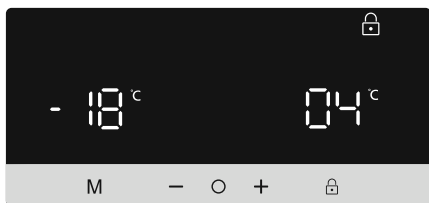

Stiskněte a podržte tlačítko dětského zámku  (č. 13) po dobu 5 sekund.

Zrušení dětského zámku



Stiskněte a podržte tlačítko dětského zámku  (č. 13) po dobu 5 sekund.

3.4 Nastavení teploty





3.4.1 Nastavení teploty mrazicího prostoru

- Zmáčkněte  ikonku (č. 9 na diagramu ovládacího panelu), dokud se neoznačí 'Nastavení teploty mrazničky' (č. 1).

- Jakmile je označeno Nastavení teploty mrazničky, teplota bude blikat.
- Pro nastavení teploty použijte šipky nahoru a dolů ( / ) (-16, -17, -18, -19, -20, -21, -22, -23, -24 °C a Režim super mrazení).
- Pokud je aktivován režim super mrazení nebo režim Eco, teplota se nezmění, dokud není režim zrušen.

3.4.2 Nastavení teploty chlazení

- Zmáčkněte  ikonku (č. 9 na diagramu ovládacího panelu), dokud se neoznačí „Nastavení teploty chladničky“ (č. 1).
- Jakmile je označeno nastavení teploty chladničky, teplota bude blikat.
- Pro nastavení teploty použijte šipky nahoru a dolů ( / ) (8, 7, 6, 5, 4, 3, 2, 1 °C a Režim super chlazení).
- Pokud je aktivován režim super mrazení nebo režim Eco, teplota se nezmění, dokud není režim zrušen.

Doporučená nastavení teploty mrazicího a chladicího prostoru

Mrazicí prostor	Chladicí prostor	Poznámky
-18 °C	4 °C	Pro pravidelné použití a nejlepší výkonnost.
-20 °C, -22 °C nebo -24 °C	4 °C	Doporučuje se, pokud teplota okolí překročí 30 °C.
SF	4 °C	Toto nastavení použijte, chcete-li potraviny rychle zmrazit.
-18 °C, -20 °C, -22 °C nebo -24 °C	2 °C	Tato nastavení teploty lze použít, je-li okolní teplota vysoká nebo pokud se domníváte, že chladicí prostor není dostatečně vychlazený, protože se dvířka často otevírají.

Mrazicí prostor	Chladicí prostor	Poznámky
-18 °C, -20 °C, -22 °C nebo -24 °C	SC	Je třeba použít, je-li prostor chladničky přeplněný jídlem nebo potřebujete-li provést rychlé zchlazení potravin.

3.4.3 Funkce alarmu – Otevřená dvířka

Pokud dveře chladničky zůstanou otevřené déle než 2 minuty, chladnička dvakrát zapípá.

3.5 Upozornění při nastavení teploty

- Vaše chladnička je navržena tak, aby pracovala v intervalech uvedených ve standardech, v souladu s třídou uvedenou na informačním štítku. Nedoporučuje se, abyste chladničku spouštěli v prostředí mimo uvedené teplotní intervaly. To by ovlivnilo účinnost chlazení.
- Nastavení teploty musí být provedeno v souladu s frekvencí otevírání dveří, množstvím potravin uložených v chladničce a okolní teplotou.
- Při prvním zapnutí nechte chladničku běžet 24 hodin, aby dosáhla provozní teploty. Během této doby neotvírejte dveře a neskladujte uvnitř velké množství potravin.
- Funkce 5minutového zpoždění je aktivní, aby se zabránilo poškození kompresoru vašeho spotřebiče při připojování nebo odpojování od sítě nebo při výpadku energie. Vaše chladnička začne fungovat normálně po 5 minutách.

Klimatická třída a význam:

T (tropická): Tato chladnička je určena k použití při okolní teplotě od 16 °C do 43 °C.

ST (subtropická): Tato chladnička je určena k použití při okolní teplotě od 16 °C do 38 °C.

N (normální): Tato chladnička je určena k použití při okolní teplotě od 16 °C do 32 °C.

SN (subnormální): Tato chladnička je určena k použití při okolní teplotě od 10 °C do 32 °C.

3.6 Příslušenství

Vizuální a textové popisy na částí s příslušenstvím se mohou lišit podle modelu vašeho spotřebiče.

3.6.1 Zásobník na led (u některých modelů)

- Naplňte přihrádku na led vodou a vložte ji do prostoru mrazničky.
- Poté, co se voda zcela změní na led, můžete kostky ledu vyjmout z přihrádky podle následujícího obrázku.

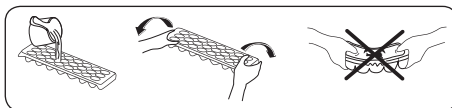

3.6.2 Výrobek ledu (u některých modelů)

(Obrázky jsou pouze ilustrační)

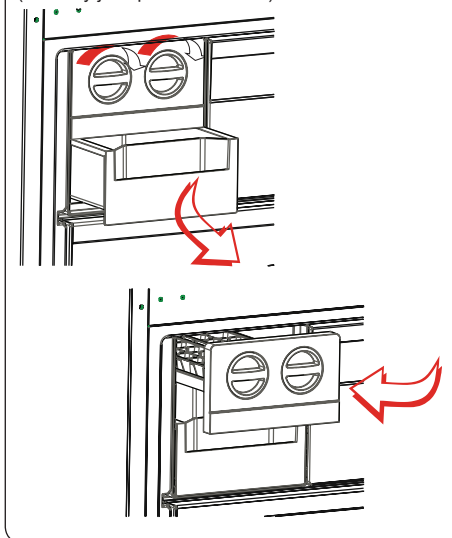

- Zatáhněte za páčku směrem k sobě a vyjměte zásobník na led
- Naplňte vodou po vyznačenou hladinu
- Uchopte levý konec páčky a umístěte zásobník na led na nádobu na led
- Když se vytvoří kostky ledu, otočením páčky spustíte kostky ledu do nádoby.

⚠ Nádobu na led nepiňte vodou. Mohla by prasknout.

3.6.3 Úložný box

K použití ve funkci nulové zóny:

Chcete-li použít tuto přihrádku jako nulovou zónu (chiller), musíte přesunout posuvný kryt (který je zobrazen na obrázku) z uzavřené pozice do otevřené pozice.

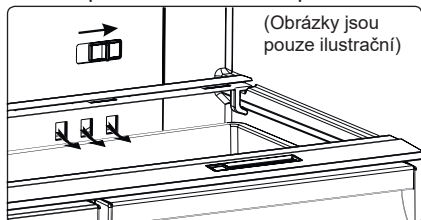

K použití ve funkci přihrádky na ovoce a zeleninu:

Chcete-li použít tuto přihrádku na ovoce a zeleninu, musíte přesunout posuvný kryt (který je zobrazen na obrázku) z otevřené pozice do uzavřené pozice.

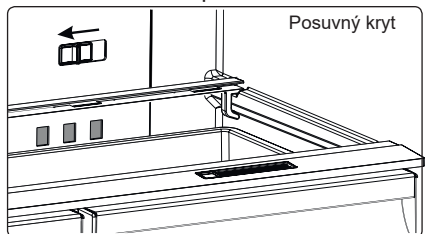

3.6.4 Chladicí zásuvka (u některých modelů)

(Obrázky jsou pouze ilustrační)

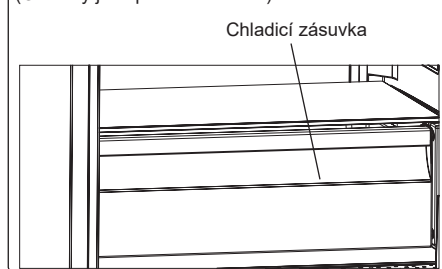

Uchování potravin v chilleru namísto jiných prostorů mrazničky nebo chladničky umožní, aby si potraviny zachovaly svoji čerstvost a chuť, zatímco si uchovávají i svůj čerstvý vzhled. Když se chiller zašpiní, vyjměte zásuvku a umyjte ji.

(Voda zamrzá při teplotě 0 °C, ale pokrmy a potraviny obsahující sůl nebo cukr zamrzají při nižších teplotách).

Chiller se obvykle používá ke skladování syrové ryby, nakládaných pokrmů, rýže atd.

⚠ Neumísťujte do chilleru jídlo, které chcete zmrazit nebo nádoby na výrobu ledu.

3.6.5 Technologie přirozené ionizace (u některých modelů)

Díky technologii přirozené ionizace Natural Ion Tech se ve vzduchu šíří záporné ionty, které neutralizují částice nepříjemného zápachu a prachu.

Technologie přirozené ionizace odstraňuje tyto částice ze vzduchu v chladničce, a tím zlepšuje kvalitu vzduchu a odstraňuje pachy.

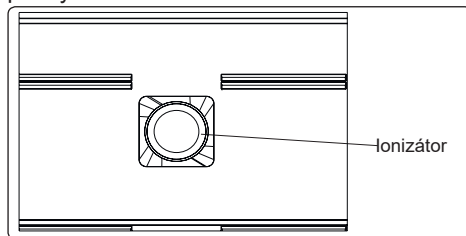

- Tato funkce je volitelná. Váš výrobek ji nemusí mít.
- Umístění vašeho ionizátoru se může u různých výrobců lišit.

3.6.6 Technologie zachování čerstvosti potravin Maxi-Fresh Preserver (pokud je k dispozici)

Technologie Maxi Fresh Preserver umožňuje odstranit ethylenový plyn (prchavá organická sloučenina přirozeně uvolňovaná z čerstvých potravin) a nepříjemné pachy z oddílu pro čerstvé potraviny.

Tak zůstanou potraviny čerstvé déle.

- Přihrádku s technologií Maxi Fresh Preserver je nutné jednou za rok vyčistit. Filtr je nutné umístit na 2 hodiny do trouby při 65 °C.
- Pro vyčištění filtru odstraňte zadní kryt filtru vytažením ve směru šípky.

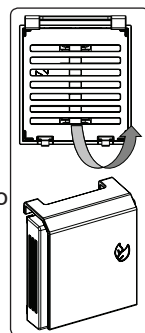

- Filtr by neměl být čištěn vodou ani žádným čisticím prostředkem.

(Obrázky jsou pouze ilustrační)

Technologie zachování čerstvosti potravin Maxi-Fresh Preserver (U některých modelů)

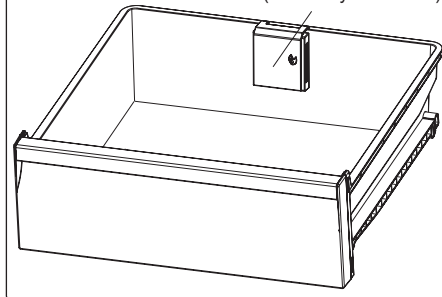

3.7 Dávkovač vody

3.7.1 Montáž nádoby na vodu

1. Nádoby na vodu nakloňte ve směru šipky a umístěte ji do plastových úchyťů dvířek.

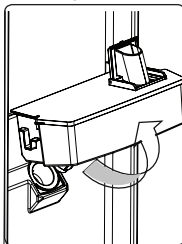

2. Poté nádobu na vodu zatlačte dolů, aby byla pevně zajištěna v držáku.

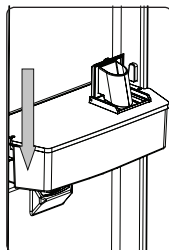

3. Otevřete horní víko a do nádobky nalijte vodu.

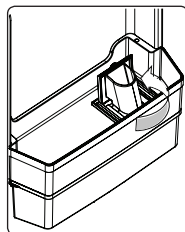

4. Vložte na místo odkapávací nádobu. Poté pro podávání nápojů jemně stiskněte páčku ventilu.

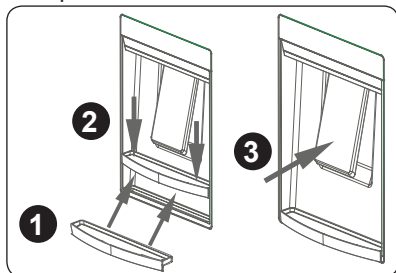

3.7.2 Plnění nádoby na vodu

- Otevřete horní víko nádoby na vodu.
- Naplňte nádobu vodou.
- Pak horní víko nádoby na vodu zavřete.

! **Důležité:** Dávkovač vody používejte výhradně na vodu.

! **Důležité:** Pokud v nádobce zůstane voda delší dobu, může vzniknout nepříjemný zápach. V takovém případě nádobku vyčistěte a můžete ji dále používat.

! **Důležité:** Před prvním použitím nádobu na vodu vyčistěte.

3.7.3 Čištění nádoby na vodu

- Nádobu na vodu zvedněte.
- Nádobu vyčistěte teplou vodou a rozebrané díly znovu sestavte.

3.7.4 Zasunutí nádoby na vodu

- Nádobu na vodu umístěte do dvířek dle obrázku.
- Při vkládání nádoby se ujistěte, že kohoutek a otvor do sebe dobře zapadly.
- Pokud nádobka není správně namontovaná, voda nemusí protékat podle očekávání. Zkontrolujte také

správné umístění těsnění.

Odkapávací miska

Dbejte na to, aby hladina vody v nádobě neklesla pod minimum. Pokud hladina vody v dávkovači klesne na minimum, může voda z dávkovače stříkat.

 **Po naplnění podržte sklenici pod dávkovačem o vteřinu déle, aby zachytila zbývající kapky.**

Pokud je odkapávací nádoba plná, je třeba ji vyprázdnit, aby nedošlo k přetékání.

4 SKLADOVÁNÍ POTRAVIN

4.1 Chladnička

Za běžných podmínek stačí nastavit teplotu chladicí části na +4 nebo +6 °C.

- Abyste snížili vlhkost a následnou tvorbu námrazy, nikdy neumísťujte kapaliny do neutěsněných nádob. Námraza má tendenci hromadit se v nejchladnějších částech výparníku a proto je třeba provádět častější odmrazování.
- Vařené pokrmy musí zůstat zakryté, když jsou uloženy v chladničce. Do chladničky nevkládejte teplá jídla. Vložte je do chladničky, až když vychladnou, v opačném případě se zvýší teplota / vlhkost uvnitř chladničky, čímž se sníží její účinnost.
- Zajistěte, aby žádné předměty nebyly v přímém kontaktu se zadní stěnou spotřebiče, protože by se mohla vytvářet námraza a obal by se přilepil na stěnu. Dveře chladničky příliš často neotevírejte.
- Doporučujeme, aby maso a ryby byly volně zabaleny a uloženy na skleněné polici těsně nad zásuvkou na zeleninu, kde je chladnější vzduch, protože to zajišťuje nejlepší podmínky skladování.
- Ovoce a zeleninu uchovávejte v crisperu (zásuvka na ovoce a zeleninu).
- Skladování ovoce a zeleniny odděleně pomáhá tomu, aby zelenina citlivá na etylén (listová zelenina, brokolice, mrkev, atd.) nebyla ovlivněna ovocem, které etylén uvolňuje (banány, broskve,

meruňky, fíky atd.).

- Do chladničky nesmíte vkládat vlhkou zeleninu.
- Délka skladování všech potravin závisí na počáteční kvalitě potravin a nepřerušovaném chladicím cyklu před skladováním v chladničce.
- Voda vytékající z masa může kontaminovat jiné produkty v chladničce. Maso musíte zabalit a jakoukoli kontaminaci vyčistit.
- Potraviny nevkládejte před otvory pro proudění vzduchu.
- Balené potraviny spotřebujte před doporučeným datem expirace.

Dbejte na to, aby potraviny nepřišly do kontaktu se snímačem teploty, který je umístěn v prostoru chladničky, za účelem udržování optimální teploty.

- Za normálních pracovních podmínek postačí nastavit teplotu chladničky na +4 °C.
- Teplota chladicího oddílu by měla být v rozmezí 0–8 °C, čerstvé potraviny jsou při teplotě pod 0 °C ledové a hnijí a při teplotě nad 8 °C se zvyšuje množství bakterií a potraviny se kazí.
- Nevkládejte do chladničky horká jídla, nechte je zchladnout na pokojovou teplotu. Horká jídla zvyšují teplotu chladničky a mohou způsobit otravu jídlem nebo zbytečné zkažení potravin.
- Maso, ryby a podobné potraviny by měly být skladovány v chilleru a zelenina v přihrádce na zeleninu (pokud je k dispozici).
- Aby se zabránilo křížové kontaminaci, neuchovávejte masné výrobky s ovocem a zeleninou.
- Potraviny v chladničce mají být uchovávány v uzavřených nádobách nebo v jiných vhodných obalech tak, aby do chladničky neuvolňovaly pachy a vlhkost.

Níže uvedená tabulka slouží jako stručný průvodce, který vám ukáže nejučinnější způsob, jak uložit hlavní skupiny potravin do chladničky.

Potraviný	Maximální délka skladování	Jak a kde ukládat
Ovoce a zelenina	1 týden	Zásuvka na zeleninu
Maso a ryby	2–3 dny	Zabalte do plastové fólie, sáčků nebo vložte do nádoby na maso a uložte na skleněnou polici
Čerstvý sýr	3–4 dny	Na určenou polici ve dveřích
Másto a margarín	1 týden	Na určenou polici ve dveřích
Produkty v láhvích, například mléko a jogurt	Do expirace doporučené výrobcem	Na určenou polici ve dveřích
Vejce	1 měsíc	Na polici určené pro vejce
Vařené potraviny	2 dny	Všechny policičky

POZNÁMKA:



Brambory, cibule a česnek se v chladničce nesmí skladovat.

4.2 Mrazicí prostor

Za běžných provozních podmínek stačí nastavit teplotu mrazicí části na -18 nebo -20 °C.

- Mraznička se používá pro skladování mrazených potravin, zmrazování čerstvých potravin a výrobu kostek ledu.
- Potraviny v tekuté formě by měly být zmrazeny v plastových kelímcích a jiné potraviny by měly být zmrazeny v plastových fóliích nebo sáčcích. Zabalte a řádně utěsňte čerstvé potraviny, to znamená, že obal by měl být vzduchotěsný a neměl by prosakovat. Ideální jsou speciální sáčky do mrazničky, alobal, polyetylenové sáčky a plastové nádoby.
- Čerstvé potraviny nekládejte do blízkosti zmrazených potravin, neboť by mohlo dojít k rozmrazení potravin.
- Před zmrazením čerstvých potravin je rozdělte na porce, které lze najednou spotřebovat.

- Potraviny po rozmrazení spotřebujte během krátké doby.
- Při skladování mrazených potravin vždy dodržujte pokyny výrobce na obalu. Nejsou-li uvedeny žádné informace, potraviny nesmí být skladovány déle než 3 měsíce od data nákupu.
- Když koupíte zmrazené potraviny, zkontrolujte, zda byly zmrazeny při vhodných podmínkách a balení není poškozené.
- Zmrazené potraviny by měly být přepravovány ve vhodných nádobách a umístěny co nejdříve do mrazničky.
- Nekupujte mrazené potraviny, pokud obal vykazuje známky vlhkosti nebo neobvyklé nafouknutí. Je pravděpodobné, že byly skladovány při nevhodné teplotě a stav obsahu se zhoršil.
- Délka uskladnění mrazených potravin závisí na pokojové teplotě, nastavení termostatu, na tom, jak často se dvířka otevírají, jaký typ potravin to je a jaká je doba nutná pro přepravu výrobku z obchodu k vám domů. Vždy dodržujte pokyny na obalu a nikdy nepřekračujte maximální uvedenou délku uskladnění.
- Pokud zůstanou dveře mrazničky delší dobu otevřené nebo nejsou správně zavřené, vytvoří se námraza, která může bránit účinné cirkulaci vzduchu. Chcete-li problém vyřešit, odpojte mrazničku a počkejte, až se odmrazí. Po úplném odmrazení mrazničku vyčistěte.
- Objem mrazničky uvedený na štítku nezahrnuje zásuvky, kryty atd.
- Rozmrazené potraviny znovu nezmrázujte. Mohlo by vám to způsobit zdravotní problémy, např. otravu jídlem.

POZNÁMKA: Pokud se pokusíte otevřít dveře mrazničky ihned po jejich zavření, zjistíte, že se snadno neotevřou. To je normální. Jakmile je dosaženo rovnováhy, dveře se snadno otevřou.



Níže uvedená tabulka slouží jako stručný průvodce, který vám ukáže nejúčinnější způsob, jak uložit hlavní skupiny potravin do mrazničky.

Maso a ryby	Příprava	Maximální délka skladování (měsíce)
Steak	Zabalte do fólie	6–8
Jehněčí maso	Zabalte do fólie	6–8
Telecí pečeně	Zabalte do fólie	6–8
Telecí kostky	Na malé kousky	6–8
Jehněčí kostky	Kousky	4–8
Mleté maso	V balíčcích, bez koření	1–3
Droby (kousky)	Kousky	1–3
Boloňský salám	Musí být zabalený, i když je v obalu	
Kuře a krůta	Zabalte do fólie	4–6
Husa a kachna	Zabalte do fólie	4–6
Jelen, zajíc, divoký kanec	Ve 2,5 kg porcích nebo jako filety	6–8
Čerstvé ryby (losos, kapr, sumec)	Po očištění a vykuchání rybu opláchněte a osušte. Je-li třeba, odřízněte ocasní ploutev a hlavu.	2
Libové ryby (okoun, platýs, kambala)		4
Tučné ryby (tuňák, makrela, luřara, ančovičky)		2–4
Koryši	Očištěné a v sáčku	4–6
Kaviár	Ve vlastním obalu, nebo v hliníkové nebo plastové nádobě	2–3
Šneci	Ve slané vodě, nebo v hliníkové nebo plastové nádobě	3



POZNÁMKA: Maso by mělo být po rozmrazení uvařeno. Pokud se maso po rozmrazení neuvaří, nesmí být znovu zmrazeno.

Zelenina a ovoce	Příprava	Maximální délka skladování (měsíce)
Fazolové lusky a fazole	Omyjte, nakrájejte na malé kousky a uvařte ve vodě	10–13
Fazole	Propláchněte a uvařte ve vodě	12
Zelí	Očistěte a uvařte ve vodě	6–8
Mrkev	Očistěte, nakrájejte na plátky a uvařte ve vodě	12
Paprika	Odstraňte stopku, rozřízněte na poloviny, vyjměte semínka a uvařte ve vodě	8–10
Špenát	Propláchněte a uvařte ve vodě	6–9
Květák	Odstraňte listy, květák nakrájejte na kousky, na chvíli ponořte do vody s několika kapkami citrónu	10–12
Lilek	Po omytí nakrájejte na 2 cm kousky	10–12
Kukuřice	Očistěte a zabalte jako klas nebo zrna	12
Jablko a hruška	Oloupejte a nakrájejte	8–10
Meruňka a broskev	Rozkrojte na poloviny a vyjměte pecku	4–6

Zelenina a ovoce	Příprava	Maximální délka skladování (měsíce)
Jahoda a borůvka	Omyjte a opláchněte	8–12
Vařené ovoce	Do nádoby přidejte 10 % cukru	12
Švestka, třešně, višně	Omyjte a očistěte	8–12

	Maximální délka skladování (měsíce)	Délka rozmrazování při pokojové teplotě (hodiny)	Délka rozmrazování v troubě (minuty)
Chléb	4–6	2–3	4–5 (220–225 °C)
Sušenky	3–6	1–1,5	5–8 (190–200 °C)
Pečivo	1–3	2–3	5–10 (200–225 °C)
Koláč	1–1,5	3–4	5–8 (190–200 °C)
Listové těsto	2–3	1–1,5	5–8 (190–200 °C)
Pizza	2–3	2–4	15–20 (200 °C)

Mléčné produkty	Příprava	Maximální délka skladování (měsíce)	Skladovací podmínky
Balené (homogenizované) mléko	Ve vlastním obalu	2–3	Čisté mléko – ve vlastním obalu
Sýr – vyjma tvarohu	Na plátky	6–8	Pro krátkodobé skladování lze použít původní obal. Pro dlouhodobější skladování je třeba ho zabalit do fólie.
Máslo, margarín	Ve vlastním obalu	6	

5 ČIŠTĚNÍ A ÚDRŽBA

 Spotřebič před čištěním odpojte od napájení.

 Spotřebič nečistěte tekoucí vodou.

 K čištění spotřebiče nepoužívejte abrazivní prostředky, čisticí prostředky ani mýdla. Po umytí opláchněte čistou vodou a pečlivě vysušte. Po dokončení čištění znovu zapojte spotřebič do elektrické sítě, suchýma rukama.

- Dbejte na to, aby čisticí voda nevnikla do krytu žárovky a dalších elektrických součástí.
- Prostor spotřebiče je nutno pravidelně čistit pomocí roztoku jedlé sody a vlažné vody.
- Příslušenství čistěte samostatně v ruce mýdlem a vodou. Neumývejte příslušenství v myčce nádobí.
- Kondenzátor čistěte kartáčem nejméně

dvakrát ročně. To vám pomůže ušetřit náklady na energii a zvýšit produktivitu.

 **Během čištění musí být spotřebič odpojen od napájení.**

5.1 Odmrazování

Čištění odpařovací mísy:

Vaše chladnička se odmrazuje automaticky. Voda, která se během odmrazování vytvoří, odtéká do odpařovací nádoby skrz odtok a tam se odpařuje.

Výměna LED osvětlení

Chcete-li vyměnit kteroukoli z LED diod, kontaktujte nejbližší autorizované servisní středisko.

 **Poznámka:** Počet a umístění LED pásků se může lišit v závislosti na modelu.

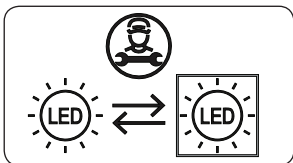

Pokud je výrobek vybaven LED lampou

Tento výrobek obsahuje světelný zdroj energetické třídy <E>.

Pokud je produkt vybaven LED páskami nebo LED kartami

Tento výrobek obsahuje světelný zdroj energetické třídy <F>.

6 DOPRAVA A PŘEMÍSTĚNÍ

6.1 Přeprava a přemístění

- Pro přemístění je třeba uchovat původní balení a pěnu (volitelné).
- Spotřebič musíte upevnit v obalu, pomocí pásů nebo silných kabelů a postupovat dle pokynů pro přepravu, které jsou na obalu.
- Při přemísťování nebo přepravě vyjměte všechny pohyblivé části nebo je připevňte do spotřebiče pomocí pásů, aby během přemísťování a přepravy nedošlo k nárazům.

 Spotřebič vždy přenášejte ve svislé poloze.

7 NEŽ SE OBRÁTÍTE NA POPRODEJNÍ SERVIS

Chyby

Chladnička vás varuje, pokud teplota v chladničce a mrazničce klesne na nesprávnou úroveň nebo když dojde k problému se spotřebičem. Výstražné kódy se zobrazí na mrazničce a chladničce. .

TYP CHYBY	VÝZNAM	PROČ	CO DĚLAT
E01	Výstražný senzor		Zkontaktujte co nejdříve servis.
E02	Výstražný senzor		Zkontaktujte co nejdříve servis.
E03	Výstražný senzor		Zkontaktujte co nejdříve servis.
E06	Výstražný senzor		Zkontaktujte co nejdříve servis.
E07	Výstražný senzor		Zkontaktujte co nejdříve servis.
E08	Upozornění na nízké napětí	Elektrické napájení zařízení kleslo pod 170 V.	<p>- Nejedná se o selhání zařízení, tato chyba pomáhá, aby se zabránilo poškození kompresoru.</p> <p>- Napětí je třeba zvýšit zpět na požadovanou úroveň</p> <p>Pokud se toto varování neustále opakuje, je třeba zkontaktovat autorizovaného technika.</p>
E09	Mraznička není dostatečně vychlazená	Pravděpodobně z důvodu dlouhodobého výpadku napájení.	<p>5. Teplotu v mrazničce nastavte na nižší hodnoty nebo nastavte super mrazení. To by mělo odstranit oznámení chyby, jakmile bude požadovaná</p> <p>6. teplota dosažena. Zavřete dveře, aby se urychlil čas dosažení správné teploty.</p> <p>7. Vyjměte veškeré výrobky, které se během této chyby rozmrazily. Musíte je spotřebovat v krátkém časovém úseku.</p> <p>8. Do mrazničky nepřidávejte žádné čerstvé potraviny, dokud není dosažena správná teplota a chyba nezmizí.</p> <p>Pokud se toto varování neustále opakuje, je třeba zkontaktovat autorizovaného technika.</p>

TYP CHYBY	VÝZNAM	PROČ	CO DĚLAT
E10	Chladnička není dostatečně vychlazená	Pravděpodobně z důvodu: - Dlouhodobého výpadku napájení. - Do chladničky bylo vloženo teplé jídlo.	1. Teplotu v chladničce nastavte na nižší hodnoty nebo nastavte super chlazení. To by mělo odstranit oznámení chyby, jakmile bude požadovaná teplota dosažena. Zavřete dveře, aby se urychlil čas dosažení správné teploty. 2. Prosim, uvolněte místo před otvory kanálu vzduchového rozvodu a vyhněte se umístění potravin v blízkosti senzoru. Pokud se toto varování neustále opakuje, je třeba zkontaktovat autorizovaného technika.

TYP CHYBY	VÝZNAM	PROČ	CO DĚLAT
E11	Příliš nízká teplota v chladničce	Různé	1. Zkontrolujte, zda je ukazatel režimu super chlazení aktivován. 2. Snižte teplotu v chladničce. 3. Zkontrolujte, zda jsou ventily průchozí a nejsou ucpané. Pokud se toto varování neustále opakuje, je třeba zkontaktovat autorizovaného technika.

Pokud narazíte na problém s vaším **spotřebičem**, před kontaktováním poprodejního servisu zkontrolujte následující položky.

Váš spotřebič nefunguje

Zkontrolujte, zda:

- Je napájen
- Je zástrčka správně zasunuta do zásuvky
- Nepřaskla síťová pojistka nebo pojistka zástrčky
- Není zásuvka vadná. Chcete-li to zkontrolovat, zapojte do stejné zásuvky další funkční zařízení.

Výkon spotřebiče je slabý

Zkontrolujte, zda:

- Není spotřebič přetížen
- Jsou dveře řádně zavřené
- Na kondenzátoru není prach
- Vzadu a po stranách je dostatek místa.

Váš spotřebič je při provozu hlučný

Normální zvuky

Praskání:

- Během automatického

odmrazování

- Když se spotřebič zahřeje nebo zchladí (z důvodu expanze materiálu).

Krátké praskání: Tento zvuk zaslechnete, když termostat zapne a vypne kompresor.

Zvuk motoru: Tento zvuk značí, že kompresor funguje normálně. Při prvním zapnutí může kompresor krátkodobě vydávat větší hluk.

Zvuk bublání a šplouchání: Tento zvuk je způsoben průtokem chladiva v trubcích systému.

Zvuk proudění vody: Tento zvuk je způsoben vodou, která teče do odpařovací nádoby. Tento zvuk je během odmrazování normální.

Zvuk větru: U některých modelů chladnička vydává tento zvuk při normálním provozu, v důsledku cirkulace vzduchu.

Okraje spotřebiče, které jsou v kontaktu se spojem dveří, jsou teplé

To je normální, zejména v létě (teplé

období), povrchy, které jsou v kontaktu se spojem dveří, se během provozu kompresoru zahřívají.

Uvnitř spotřebiče se hromadí vlhkost

Zkontrolujte, zda:

- Jsou všechny potraviny řádně zabalené. Jsou nádoby před vložením do spotřebiče suché.
- Dveře spotřebiče se často otevírají. Vlhkost v místnosti se při otevírání dveří dostane do spotřebiče. Vlhkost se hromadí rychleji, když dveře otevíráte častěji, zejména, je-li vlhkost v místnosti vysoká.

Dveře se neotevrou ani nezavrou správně

Zkontrolujte, zda:

- Zavírání dveří brání potraviny nebo obaly
- Jsou spoje dveří opotřebované nebo poškozené
- Váš spotřebič je na rovném povrchu.
- Kompresor může běžet hlasitě nebo se u některých modelů během provozu za určitých podmínek může zvýšit hluk kompresoru/chladničky, takže je výrobek poprvé zapojen do zásuvky v závislosti na změně okolní teploty nebo změně použití. To je normální; když chladnička dosáhne požadované teploty, hluk se automaticky sníží.

Dávkovač vody;

Pokud je průtok vody neobvyklý;

Zkontrolujte, zda

- Je nádrž správně namontována.
- Jsou těsnění nádrže správně sestavena.

Nekape:

Zkontrolujte, zda

- Je kohoutek správně sestaven.
- Jsou těsnění kohoutku správně sestavena.

Doporučení

- Pokud je spotřebič vypnut nebo odpojen od elektrické sítě, počkejte nejméně 5 minut před připojením nebo opětovným spuštěním spotřebiče, aby nedošlo k poškození kompresoru.

- Pokud nebudete spotřebič používat delší dobu (např. během dovolené), odpojte jej od elektrické sítě. Spotřebič vyčistěte v souladu s pokyny v části „čištění“ a nechte dveře otevřené, abyste tak zabránili hromadění vlhkosti a zápachu.
- Pokud problém přetrvává i poté, co jste dodrželi všechny výše uvedené pokyny, obraťte se na nejbližší autorizovaný servis.
- Zakoupený spotřebič je určen pouze pro domácí použití. Nehodí se pro komerční použití. Pokud uživatel použije spotřebič způsobem, který je v rozporu s uvedenými funkcemi, zdůrazňujeme, že výrobce a prodejce nenesou zodpovědnost za žádnou opravu a selhání v rámci záručního období.

8 TIPY PRO ÚSPORU ENERGIE

1. Umístěte spotřebič v chladném a dobře větraném prostoru, nikoli na přímém slunečním svitu či v blízkosti zdroje tepla (radiátoru nebo sporáku). Pokud tak neučiníte, použijte izolační desku.
2. Horké potraviny a nápoje nechte před vložením do spotřebiče vychladnout.
3. Pokud je to možné, potraviny nechte rozmrazit v chladničce. Nízká teplota zmrazených potravin pomůže zchladit prostor chladničky. To ušetří energii. Rozmrazování potravin mimo spotřebič způsobí ztráty energie.
4. Nápoje a jiné tekutiny by měly být ve spotřebiči zakryté. Pokud tomu tak není, vlhkost uvnitř spotřebiče se zvýší a spotřebič spotřebovává více energie. Nápoje a tekutiny rovněž zakryvejte kvůli zachování vůně a chuti.
5. Dveře nenechávejte dlouho otevřené ani je neotevírejte příliš často, neboť kvůli teplému vzduchu, který se do prostoru dostane, bude muset zbytečně často zapínat kompresor.
6. Udržujte kryty různých teplotních oddílů (přihradka na zeleninu, chladicí prostor, pokud jsou k dispozici) uzavřené.
7. Těsnění dveří musí být čisté a tvárné. V případě opotřebování těsnění vyměňte.

9 TECHNICKÉ ÚDAJE

Technické údaje jsou uvedeny na typovém štítku uvnitř spotřebiče a na energetickém štítku.

QR kód na energetickém štítku dodávaném se spotřebičem poskytuje webový odkaz na informace týkající se výkonu spotřebiče v databázi EU EPREL.

Uchovejte si energetický štítek pro referenční potřeby s návodem k použití a všemi ostatními dokumenty dodanými s tímto spotřebičem.

Rovněž lze tyto informace nalézt v databázi EPREL prostřednictvím odkazu <https://eprel.ec.europa.eu> a pomocí názvu modelu a výrobního čísla, které naleznete na typovém štítku spotřebiče.

Podrobné informace o energetickém štítku naleznete na adrese www.theenergylabel.eu.

10 INFORMACE PRO ZKUŠEBNÍ INSTITUTY

Instalace a příprava tohoto spotřebiče pro jakékoliv ověřování EcoDesign musí vyhovovat normě EN 62552. Požadavky na větrání, rozměry výklenku a minimální vzdálenosti zadní části od stěn musí odpovídat hodnotám uvedeným v tomto návodu k použití v ČÁSTI 1. Ohledně dalších informací včetně plnicích plánů se obraťte na výrobce.

11 PÉČE O ZÁKAZNÍKY A SERVIS

Používejte pouze originální náhradní díly.

Při kontaktu se servisním střediskem se ujistěte, že máte k dispozici následující údaje: Model, výrobní číslo (PNC), sériové číslo.

Tyto informace jsou uvedeny na typovém štítku.

Typový štítek se nachází uvnitř chladicího prostoru dole na levé straně.





Původní náhradní díly pro některé specifické součástky, v závislosti na typu součástky, budou k dispozici po dobu minimálně 7 nebo 10 let od vystavení na trhu poslední jednotky daného modelu.

Navštivte naše stránky:
www.klugecr.cz

Dziękujemy za wybór tego produktu.

Ta instrukcja obsługi zawiera ważne informacje dotyczące bezpieczeństwa oraz zalecenia, które mają pomóc w użytkowaniu i konserwacji urządzenia.

Należy poświęcić czas na przeczytanie tej instrukcji przed użyciem urządzenia oraz zachowanie tego podręcznika do późniejszego użycia.

Ikona	Typ	Znaczenie
	OSTRZEŻENIE	Poważne obrażenia ciała lub zagrożenie życia
	RYZIKO PORAŻENIA PRĄDEM ELEKTRYCZNYM	Zagrożenie niebezpiecznym napięciem
	POŻAR	Ostrzeżenie; ryzyko pożaru / materiały łatwopalne
	PRZESTROGA	Zagrożenie obrażeniami ciała lub stratami materialnymi
	WAŻNE	Użytkować system prawidłowo

SPIS TREŚCI

1 INSTRUKCJE DOTYCZĄCE BEZPIECZEŃSTWA	90
1.1 Ogólne ostrzeżenia dotyczące bezpieczeństwa.....	90
1.2 Ostrzeżenia dotyczące instalacji	95
1.3 Podczas użytkowania	96
2 OPIS URZĄDZENIA	97
2.1 Wymiary.....	99
3 KORZYSTANIE Z URZĄDZENIA	100
3.1 Informacje o technologii chłodzenia nowej generacji	100
3.2 Wyświetlacz i panel sterowania.....	100
3.3 Obsługa lodówkozamrażarki	100
3.3.1 Tryb szybkiego zamrażania Super Freeze	100
3.3.2 Tryb szybkiego chłodzenia	101
3.3.3 Tryb ekonomiczny.....	101
3.3.4 Tryb wakacyjny	102
3.3.5 Tryb chłodzenia napojów	102
3.3.6 Tryb wygaszacza ekranu	103
3.3.7 Funkcja blokady dostępu dzieci.....	103
3.4 Ustawianie temperatury.....	103
3.4.1 Ustawienia temperatury zamrażarki	103
3.4.2 Ustawienia temperatury chłodziarki.....	104
3.4.3 Funkcja alarmu otwartych drzwi	104
3.5 Ostrzeżenia dotyczące ustawień temperatury.....	104
3.6 Akcesoria	105
3.6.1 Tacka do lodu (<i>w wybranych modelach</i>).....	105
3.6.2 Kośćkarka do lodu (<i>w wybranych modelach</i>)	105
3.6.3 Pojemnik do przechowywania	105
3.6.4 Półka chłodząca (<i>w wybranych modelach</i>).....	106
3.6.5 Natural Ion Tech (<i>w wybranych modelach</i>).....	106
3.6.6 Technologia Maxi Fresh Preserver (jeżeli jest dostępna)	106
3.7 Dozownik wody.....	107
3.7.1 Montaż zbiornika na wodę.....	107
3.7.2 Napełnianie zbiornika na wodę.....	107
3.7.3 Czyszczenie zbiornika na wodę	107
3.7.4 Przechowywanie zbiornika na wodę.....	107
4 PRZECHOWYWANIE ŻYWNOŚCI	108
4.1 Komora chłodzenia.....	108
4.2 Komora zamrażarki	109
5 CZYSZCZENIE I KONSERWACJA	112
5.1 Rozmrażanie	112

6 DOSTAWA I ZMIANA MIEJSCA MONTAŻU	112
6.1 Transport i zmiana położenia	112
7 PRZED KONTAKTEM Z DZIAŁEM OBSŁUGI POSPRZEDAŻNEJ	113
8 WSKAZÓWKI DOTYCZĄCE OSZCZĘDZANIA ENERGII.....	115
9 DANE TECHNICZNE	116
10 INFORMACJE DLA INSTYTUCJI PRZEPROWADZAJĄCYCH BADANIA	116
11 OBSŁUGA KLIENTA I SERWIS	116

1 INSTRUKCJE DOTYCZĄCE BEZPIECZEŃSTWA

1.1 Ogólne ostrzeżenia dotyczące bezpieczeństwa

Należy dokładnie przeczytać niniejszą instrukcję obsługi.

⚠ OSTRZEŻENIE: Nie należy zasłaniać otworów wentylacyjnych zabudowy ani wbudowanej struktury.

⚠ OSTRZEŻENIE: Nie należy stosować żadnych narzędzi mechanicznych ani środków w celu przyspieszenia procesu rozmrażania innych niż zalecane przez producenta.

⚠ OSTRZEŻENIE: Wewnątrz komór do przechowywania żywności nie należy używać urządzeń elektrycznych innych niż te wskazane przez producenta.

⚠ OSTRZEŻENIE: Należy uważać, aby nie uszkodzić obiegu czynnika chłodniczego.

⚠ OSTRZEŻENIE: Ustawiając urządzenie, należy się upewnić, że kabel zasilający nie jest zakleszczony lub uszkodzony.

⚠ OSTRZEŻENIE: Nie umieszczać rozgałęziaczy ani przenośnych źródeł zasilania z tyłu urządzenia.

⚠ OSTRZEŻENIE: Aby uniknąć zagrożeń wynikających z braku stabilności urządzenia, należy je naprawiać zgodnie z instrukcjami.

⚠ Jeżeli w urządzeniu zastosowano środek R600a jako czynnik chłodniczy (ta informacja będzie znajdować się na etykiecie chłodziarki), należy

zachować ostrożność podczas transportu i montażu, aby zapobiec zniszczeniu części chłodziarki. Środek R600a jest przyjaznym środowisku naturalnym gazem, ale jest on wybuchowy. W przypadku wycieku gazu w wyniku uszkodzenia elementów chłodziarki należy odsunąć lodówkę od źródeł otwartego ognia lub ciepła i przez kilka minut wietrzyć pomieszczenie, w którym znajduje się urządzenie.

- Podczas przenoszenia i ustawiania lodówki należy uważać, aby nie uszkodzić obiegu gazu chłodziarki.
- W urządzeniu nie należy przechowywać materiałów, takich jak aerozole z substancjami łatwopalnymi.
- To urządzenie jest przeznaczone do użytku w domu oraz w zastosowaniach gospodarczych, takich jak:
 - pomieszczenia kuchenne dla pracowników sklepów, biur i innych miejsc pracy;
 - gospodarstwa agroturystyczne oraz do użytku klientów hoteli, moteli i innych obiektów noclegowych;
 - obiekty oferujące nocleg ze śniadaniem;
 - obiekty gastronomiczne i niezajmujące się handlem detalicznym.
- Jeśli wtyczka lodówki nie jest zgodna z gniazdkiem elektrycznym, musi zostać wymieniona przez producenta, pracownika serwisu lub podobnie wykwalifikowaną osobę w celu uniknięcia niebezpieczeństwa.

- Specjalna wtyczka z uziemieniem została połączona z przewodem zasilającym chłodziarki. Wtyczka ta powinna być używana z gniazdkiem elektrycznym z uziemieniem 16 A. Jeśli w domu użytkownika nie ma takiego gniazdka, należy zlecić jego montaż autoryzowanemu elektrykowi.
- Urządzenie może być używane przez dzieci w wieku od 8 lat oraz osoby o ograniczonych zdolnościach ruchowych, sensorycznych lub umysłowych, a także osoby nieposiadające odpowiedniego doświadczenia i wiedzy, pod nadzorem lub instruktażem innych osób oraz po instruktażu dotyczącym bezpiecznego użytkowania, pod warunkiem że rozumieją one niebezpieczeństwa wynikające z nieprawidłowego użytkowania. Dzieci nie powinny bawić się urządzeniem. Należące do obowiązków użytkownika czynności z zakresu czyszczenia i konserwacji nie powinny być wykonywane przez dzieci bez nadzoru.
- Dzieci w wieku od 3 do 8 lat mogą ładować i rozładowywać urządzenia chłodnicze. Dzieci nie powinny czyścić urządzeń ani wykonywać konserwacji przewidzianej dla użytkownika. Bardzo małe dzieci (poniżej 3. roku życia) w ogóle nie powinny korzystać z urządzeń. Użytkowanie urządzeń przez małe dzieci (od 3 do 8 lat) jest bezpieczne tylko pod stałym nadzorem, starsze dzieci (w wieku od 8 do 14 lat) i osoby szczególnie wrażliwe mogą bezpiecznie korzystać z urządzeń

pod właściwym nadzorem lub po tym, jak zostały poinstruowane na temat użytkowania urządzenia. Ludzie bardzo wrażliwi mogą bezpiecznie korzystać z urządzenia tylko pod stałym nadzorem.

- Jeśli przewód zasilający jest uszkodzony, powinien zostać wymieniony przez producenta, pracownika autoryzowanego serwisu lub podobnie wykwalifikowaną osobę w celu uniknięcia niebezpieczeństwa.
- To urządzenie nie jest przeznaczone do użytku na wysokościach przekraczających 2000 m n.p.m.

Aby uniknąć zanieczyszczenia żywności, należy przestrzegać poniższych instrukcji:

- Pozostawianie zbyt długo otwartych drzwi może spowodować znaczny wzrost temperatury w komorach urządzenia.
- Regularnie czyścić powierzchnie, które mogą wejść w kontakt z żywnością, oraz dostępne systemy odwadniające.
- Surowe mięso i ryby przechowywać w odpowiednich pojemnikach w lodówce, aby nie miały żadnego kontaktu z innymi produktami spożywczymi.
- Komory na mrożonki oznaczone dwiema gwiazdkami są odpowiednie do przechowywania zamrożonej żywności, przechowywania lub robienia lodów i robienia kostek lodu.
- Komory oznaczone jedną, dwiema lub trzema gwiazdkami nie nadają się do zamrażania świeżej żywności.

- Jeśli urządzenie chłodnicze pozostaje puste przez dłuższy czas, należy je wyłączyć, rozmrozić, wyczyścić, osuszyć i pozostawić otwarte drzwi, aby zapobiec rozwojowi pleśni w urządzeniu.

Jeśli dostępny jest dozownik wody

Jeśli zbiorniki wody nie były używane przez 48 godzin, należy je wyczyścić; jeśli urządzenie nie pobierało wody z sieci przez 5 dni, należy przepłukać podłączenie do sieci wodociągowej.

1.2 Ostrzeżenia dotyczące instalacji

Przed rozpoczęciem korzystania z lodówkozamrażarki należy zwrócić uwagę na następujące punkty:

- Napięcie robocze lodówkozamrażarki wynosi 220–240 V (50 Hz).
- Wtyczka musi być dostępna po zamontowaniu urządzenia.
- Przy pierwszym użyciu z lodówkozamrażarki może wydzielać się nieprzyjemny zapach. Jest to normalne, a nieprzyjemny zapach zniknie, gdy lodówkozamrażarka rozpocznie chłodzenie.
- Przed podłączeniem lodówkozamrażarki należy się upewnić, że informacje na tabliczce znamionowej (napięcie i podłączone obciążenie) są zgodne z głównym źródłem zasilania. W przypadku wątpliwości należy skonsultować się z autoryzowanym elektrykiem.
- Należy włożyć wtyczkę do gniazdka z działającym uziemieniem. Jeśli gniazdko nie ma uziemienia lub wtyczka nie pasuje, zalecamy skonsultować się z autoryzowanym elektrykiem w celu uzyskania pomocy.
- Urządzenie musi być połączone do właściwie zamontowanego gniazdka z bezpiecznikiem. Zasilanie prądem przemiennym oraz napięcie w miejscu podłączenia urządzenia musi odpowiadać napięciu na tabliczce znamionowej urządzenia (tabliczka znamionowa znajduje się po lewej stronie wewnątrz urządzenia).
- Nie ponosimy odpowiedzialności za szkody, które wystąpią po podłączeniu urządzenia do gniazdka bez uziemienia.
- Lodówkozamrażarkę należy umieścić w miejscu nienarażonym na działanie promieni słonecznych.
- Lodówkozamrażarki nigdy nie należy używać na zewnątrz ani narażać na działanie deszczu.
- Urządzenie musi znajdować się w odległości co najmniej 50 cm od pieców, kuchenek gazowych i nagrzewnic

oraz co najmniej 5 cm od kuchenek elektrycznych.

- Jeśli lodówkozamrażarka znajduje się obok zamrażarki przeznaczonej do głębokiego mrożenia, należy zostawić pomiędzy nimi przerwę co najmniej 2 cm, aby zapobiec tworzeniu się wilgoci na zewnętrznej powierzchni.
- Nie należy przykrywać obudowy lodówkozamrażarki ani jej górnej części materiałem. Wpłyne to na działanie lodówkozamrażarki.
- Wymagany prześwit nad urządzeniem wynosi co najmniej 150 mm. Nie należy umieszczać na nim żadnych przedmiotów.
- Nie należy umieszczać ciężkich przedmiotów na urządzeniu.
- Przed rozpoczęciem korzystania z urządzenia należy je dokładnie wyczyścić (zobacz punkt Czyszczenie i konserwacja).
- Przed rozpoczęciem korzystania z lodówkozamrażarki należy przetrzeć wszystkie części urządzenia roztworem z ciepłej wody i łyżeczki sody oczyszczonej. Następnie przepłukać czystą wodą i wytrzeć do sucha. Po oczyszczeniu włożyć wszystkie części do lodówkozamrażarki.
- Użyć regulowanych przednich nóg, aby upewnić się, że urządzenie jest ustawione poziomo i stabilnie. Nogi można regulować przez przekręcenie ich w dowolnym kierunku. Należy to zrobić przed umieszczeniem żywności w urządzeniu.
- Podczas pracy urządzenia boczne panele mogą się nagrzewać. Jest to normalne zjawisko.
- Aby urządzenie działało wydajnie, należy zachować odstęp umożliwiający cyrkulację powietrza. Jeśli urządzenie ma zostać umieszczone we wnęce, odległość pomiędzy górną powierzchnią produktu a sufitem powinna wynosić 100 mm, a odległość pomiędzy ścianą a panelami bocznymi – 50 mm.

- Odległość urządzenia od ściany nie powinna być większa niż 75 mm.

1.3 Podczas użytkowania

- Nie podłączać lodówkozamrażarki do sieci elektrycznej przy użyciu przedłużacza.
- Nie używać zniszczonych, pękniętych ani starych wtyczek.
- Nie należy ciągnąć, zginać ani niszczyć przewodu.
- Nie używać adaptera wtyczki.
- Niniejsze urządzenie jest zaprojektowane do użycia przez osoby dorosłe. Nie pozwalać dzieciom bawić się urządzeniem ani wieszac się na drzwiach.
- Nigdy nie dotykać kabla zasilania/wtyczki mokrymi rękami. Może to spowodować zwarcie lub porażenie prądem.
- Nie umieszczać szklanych butelek lub puszek w komorze do wytwarzania lodu, ponieważ pękną w wyniku zamrażania zawartości.
- Nie umieszczać w lodówce materiałów wybuchowych lub łatwopalnych. Napoje zawierające wysokoprocenowy alkohol umieścić pionowo w komorze lodówki i upewnić się, że są szczelnie zamknięte.
- Nie dotykać lodu usuwanego z komory do wytwarzania lodu. Lód może powodować odmrożenia i/lub skaleczenia.
- Nie dotykać mrożonych produktów mokrymi rękami. Nie należy jeść lodów ani kostek lodu zaraz po wyjęciu ich z komory do wytwarzania lodu.
- Nie zamrażać ponownie rozmrożonej żywności. Niezastosowanie się do powyższego zalecenia może spowodować problemy zdrowotne takie jak zatrucie pokarmowe.

Stare i zepsute lodówki

- Jeśli stara lodówka lub zamrażarka ma zamek, należy go wyłamać lub usunąć przed wyrzuceniem urządzenia, ponieważ dzieci mogą utknąć wewnątrz i może dojść do wypadku.
- Stare lodówki i zamrażarki zawierają

materiał izolacyjny oraz czynnik chłodniczy z CFC. Dlatego pozbywając się starych lodówek, należy zadbać o ochronę środowiska.

Deklaracja zgodności CE

Oświadczamy, że nasze produkty spełniają obowiązujące europejskie dyrektywy, decyzje i regulacje oraz wymogi wymienione w odnośnych normach.

Utylizacja zużytego urządzenia

Symbol na produkcie lub jego opakowaniu wskazuje, że nie może on być traktowany jako odpad z gospodarstw domowych. Zamiast tego należy przekazać do właściwego punktu zbiórki do recyklingu sprzętu elektrycznego i elektronicznego. Zapewnienie prawidłowej utylizacji produktu pomaga zapobiec negatywnym skutkom dla środowiska i zdrowia ludzkiego, do czego mogłoby dojść w przypadku niewłaściwego likwidowania tego produktu. Więcej szczegółowych informacji na temat recyklingu tego produktu można uzyskać po skontaktowaniu się z lokalnymi biurem miejskim, służbami utylizacji właściwymi dla swojego miejsca zamieszkania lub ze sklepem, w którym produkt został nabyty.



Opakowanie i środowisko

Materiały opakowaniowe zabezpieczają urządzenie przed uszkodzeniem, które może wystąpić podczas transportu. Materiały opakowaniowe są przyjazne środowisku, ponieważ nadają się do recyklingu. Używanie surowców wtórnych obniża zużycie surowców i dzięki temu zmniejsza wytwarzanie odpadów.



Uwagi:

- Przed montażem i rozpoczęciem korzystania z urządzenia należy dokładnie przeczytać instrukcję obsługi. Nie ponosimy odpowiedzialności za szkody powstałe w wyniku nieprawidłowego użytkowania urządzenia.
- Należy postępować zgodnie z instrukcjami znajdującymi się na urządzeniu i instrukcją obsługi oraz

przechowywać instrukcję w bezpiecznym miejscu, aby móc rozwiązać problemy, które mogą się pojawić w przyszłości.

- Urządzenie to zostało wyprodukowane do użytku domowego i może być używane wyłącznie w domach i tylko do określonych celów. Urządzenie nie jest przeznaczone do użytku komercyjnego ani publicznego. Takie użycie spowoduje unieważnienie gwarancji urządzenia, a nasza firma nie będzie ponosiła odpowiedzialności za powstałe w wyniku tego straty.
- Urządzenie jest przeznaczone do użytku domowego i służy wyłącznie do chłodzenia i przechowywania żywności. Urządzenie to nie jest odpowiednie do użytku komercyjnego lub publicznego ani do przechowywania substancji innych niż żywność. Nasza firma nie ponosi odpowiedzialności za żadne straty powstałe w wyniku nieprawidłowego użytkowania urządzenia.

2 OPIS URZĄDZENIA

Urządzenie to nie jest przeznaczone do zabudowy.

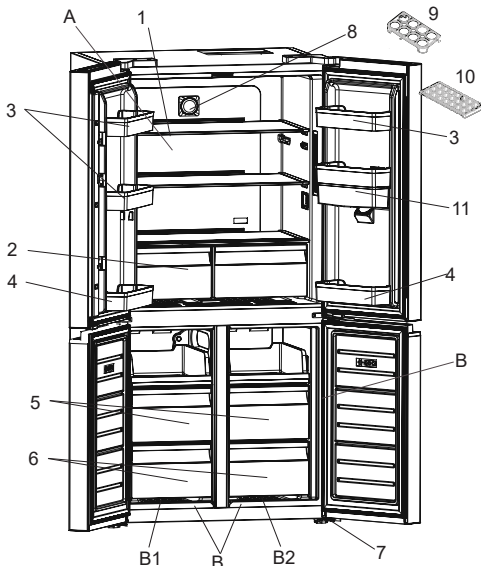

Niniejsza prezentacja stanowi

wyłącznie informację o częściach tego urządzenia. Części mogą się różnić w zależności od modelu urządzenia.

A) Komora chłodziarki

B) Chłodziarka / komora zamrażarki

B1. Strefa 1 / B2. Strefa 2

- 1) Półki komory chłodziarki
- 2) Pojemniki na owoce i warzywa
- 3) Półki drzwi
- 4) Półki na butelki na drzwiach
- 5) Górny koszyk chłodziarki/zamrażarki
- 6) Dolny koszyk chłodziarki/zamrażarki
- 7) Regulowane podstawki
- 8) Jonizator *
- 9) Podstawka na jajka
- 10) Tacka pojemnika na lód *
- 11) Zbiornik na wodę *

* W wybranych modelach

Ogólne funkcje urządzenia

1. Nasza opatentowana konstrukcja trizbar eliminuje ryzyko złamania, które może wystąpić z powodu użytkowania niezgodnego z przeznaczeniem. To ryzyko jest powszechne u konkurencyjnych producentów.
2. Dzięki nowej technologii No-Frost w komorach chłodziarki i zamrażarki są oddzielne systemy obiegu powietrza. Sprawia to, że nieprzyjemne zapachy nie przechodzą między komorami, a warzywa pozostają dłużej świeże.
3. Energooszczędny wentylator utrzymuje obieg powietrza, działając niezależnie od kompensatora. Dzięki temu między półkami chłodziarki tworzy się jednolity i zrównoważony obieg powietrza.
4. Dzięki szczególnemu projektowi otworu prowadzenia powietrza wentylatory rozpraszają chłodne powietrze z wielu nawiewników na wszystkie półki chłodziarki.
5. Za sprawą specjalnej, opatentowanej technologii widoczne krawędzie i narożniki tworzą płynną powierzchnię przy drzwiach i zapewniają niezwykle estetyczny wygląd. Obsługiwany dotykowo panel elektroniczny umożliwia

łatwy dostęp do sterowników temperatury i zapewnia równie estetyczny wygląd.

6. W tym urządzeniu znajdują się diody LED, które zapalają się stopniowo, a nie nagłym jasnym światłem. Diody LED osiągają pełną jasność w ciągu kilku sekund od otwarcia drzwi.
7. W komorze chłodziarki zastosowano szynę teleskopową, która zapewnia łatwą i cichą obsługę chłodziarki.
8. Drzwi mają funkcję samozamykania, aby uniknąć trzaskania i pozostawiania ich otwartych.

Części dozownika wody

(A) Grupa zasobnika przedniego

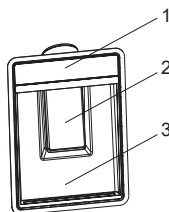

(B) Grupa zbiornika na wodę

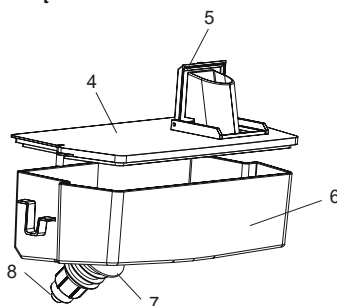

- 1) Górna pokrywa zasobnika wody
- 2) Wieko szklane
- 3) Zasobnik kapiącej wody
- 4) Górna pokrywa zbiornika na wodę
- 5) Pokrywa zbiornika na wodę
- 6) Zbiornik na wodę
- 7) Uszczelka zbiornika
- 8) Detal punktu poboru

Uwagi ogólne:

Komora świeżej żywności (chłodziarka): Najbardziej efektywne wykorzystanie energii jest zapewnione w konfiguracji z szufladami w dolnej części urządzenia oraz równo rozłożonymi półkami. Rozmieszczenie pojemników na drzwiach nie wpływa na zużycie energii.

Komora zamrażarki (zamrażarka): Najbardziej efektywne wykorzystanie energii jest zapewnione w konfiguracji z szufladami i pojemnikami znajdującymi w pozycji przechowywania.

2.1 Wymiary

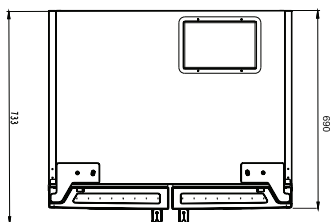
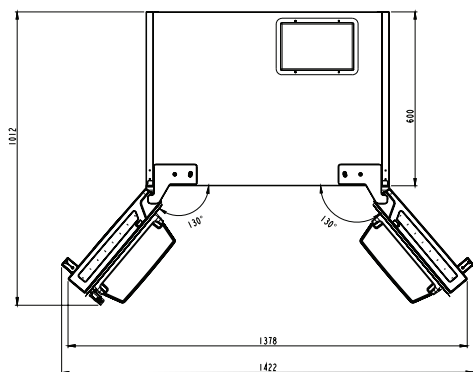
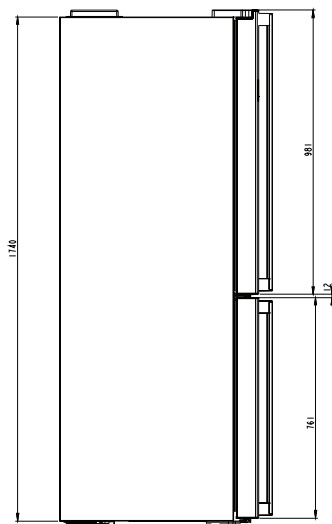
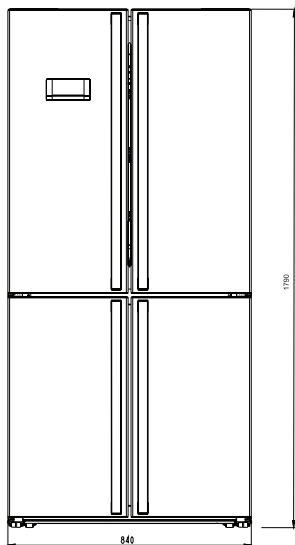

3 KORZYSTANIE Z URZĄDZENIA

3.1 Informacje o technologii chłodzenia nowej generacji

Lodówki z technologią chłodzenia nowej generacji charakteryzują się odmiennym systemem sterowania w stosunku do chłodziarek z chłodzeniem statycznym. W innych (statycznych) lodówkach wilgoć przedostająca się do wnętrza przez otwarte drzwi oraz zawarta w artykułach spożywczych powoduje gromadzenie się lodu w komorze zamrażarki. W takich lodówkach wymagane jest regularne odszranianie; lodówka musi być wyłączona, zamrożona żywność przeniesiona do odpowiedniego pojemnika, a lód, który utworzył się w komorze zamrażarki, usunięty.

W lodówkach z technologią chłodzenia nowej generacji wentylator równomiernie wdmuchuje suche, zimne powietrze do komory lodówki i zamrażarki. Zimne powietrze chłodzi żywność równomiernie, zapobiegając powstawaniu wilgoci i lodu.

W komorze chłodziarki powietrze wydmuchiwane przez wentylator znajdujący się w górnej części komory chłodziarki jest chłodzone podczas przechodzenia przez szczelinę za kanałem powietrznym. W tym samym czasie powietrze jest wydmuchiwane przez otwory w kanale powietrznym, równomiernie rozprowadzając chłodne powietrze po całej komorze chłodziarki.

Pomiędzy komorą zamrażarki a komorą chłodziarki nie ma połączenia kanałów powietrznych, co zapobiega mieszaniu się zapachów.

W rezultacie lodówka z technologią chłodzenia nowej generacji oferuje łatwość obsługi, a także ogromną pojemność i estetyczny wygląd.

3.2 Wyświetlacz i panel sterowania

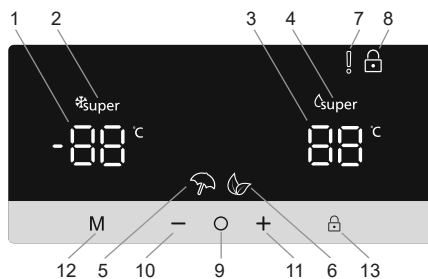

Obsługa panelu sterowania

1. Ustawianie temperatury zamrażarki
2. Wskaźnik trybu szybkiego zamrażania
3. Ustawianie temperatury lodówki
4. Wskaźnik trybu szybkiego chłodzenia
5. Wskaźnik trybu wakacyjnego
6. Wskaźnik trybu ekonomicznego
7. Wskaźnik alarmu
8. Wskaźnik trybu blokady dostępu dzieci
9. Wybór ekranu
10. Zmniejszanie wartości
11. Zwiększanie wartości
12. Wybór trybu
13. Wybór blokady dostępu dzieci

3.3 Obsługa lodówkozamrażarki

Oświetlenie (jeżeli jest dostępne)

Podczas pierwszego podłączenia produktu do gniazdka oświetlenie wewnętrzne może włączyć się 1 minutę później ze względu na testy otwarcia.



3.3.1 Tryb szybkiego zamrażania Super Freeze

Zastosowanie

- Do zamrażania dużych ilości żywności niemieszczących się na półce szybkiego zamrażania.
- Do zamrażania gotowych potraw.
- Do szybkiego zamrażania świeżej żywności w celu utrzymania jej świeżości.

Sposób użytkowania



- Naciskać ikonę  (nr 9 na schemacie panelu sterowania) aż do wybrania opcji ustawiania temperatury zamrażarki (nr 1).
- Po wybraniu opcji ustawiania temperatury zamrażarki wskazanie temperatury zacznie migać.
- Naciskać wielokrotnie ikonę  (nr 10) aż do wyświetlenia logo szybkiego zamrażania  w lewym górnym rogu wyświetlacza (nr 2)
- Po ustawieniu trybu szybkiego zamrażania rozlegnie się krótki sygnał akustyczny potwierdzający włączenie tego trybu.
- Po krótkim sygnale akustycznym na ekranie wyświetlona zostanie początkowa temperatura zamrażarki.
- Tryb ten można wyłączyć, powtarzając od początku powyższe instrukcje.

W tym trybie:

- Można regulować temperaturę komory lodówki – nie wpłynie to na tryb szybkiego mrożenia.
- Gdy włączony jest tryb szybkiego mrożenia, nie można wybrać trybu ekonomicznego ani trybu wakacyjnego.



3.3.2 Tryb szybkiego chłodzenia

Zastosowanie

- Do schładzania i przechowywania dużych ilości żywności w komorze lodówki.
- Do szybkiego schładzania napojów.

Sposób użytkowania



- Naciskać ikonę  (nr 9 na schemacie panelu sterowania) aż do wybrania opcji ustawiania temperatury lodówki (nr 1).
- Po wybraniu opcji ustawiania temperatury lodówki wskazanie temperatury zacznie migać.
- Naciskać wielokrotnie ikonę  (nr 10) aż do wyświetlenia logo szybkiego chłodzenia  w prawym górnym rogu wyświetlacza (nr 4).
- Po ustawieniu trybu szybkiego chłodzenia rozlegnie się krótki sygnał akustyczny potwierdzający włączenie tego trybu.
- Po krótkim sygnale akustycznym na ekranie wyświetlona zostanie ostatnia temperatura lodówki.
- Tryb ten można wyłączyć, powtarzając od początku powyższe instrukcje.

W tym trybie:

- Można regulować temperaturę komory zamrażarki. Nie wpłynie to na tryb **szybkiego chłodzenia**.
- Gdy włączony jest tryb szybkiego chłodzenia, nie można wybrać trybu ekonomicznego ani trybu wakacyjnego.



3.3.3 Tryb ekonomiczny

Zastosowanie

Oszczędzanie energii. W okresach rzadszego korzystania (otwierania drzwi) lub nieobecności w domu, na przykład podczas wakacji, program ekonomiczny może zapewnić optymalną temperaturę przy jednoczesnym oszczędzaniu energii.

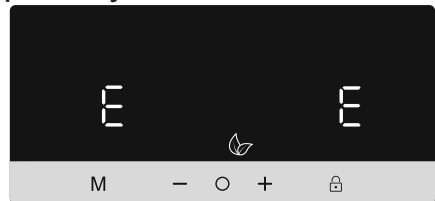
Sposób użytkowania



- Naciskać ikonę  (nr 12 na schemacie panelu sterowania) aż do wyświetlenia ikony trybu ekonomicznego  (nr 6).
- Po ustawieniu trybu ekonomicznego

rozlegnie się krótki sygnał akustyczny potwierdzający włączenie tego trybu.

- Po krótkim sygnale akustycznym jako ustawienie temperatury zarówno lodówki, jak i zamrażarki (nr 1 i nr 3) na ekranie wyświetlona zostanie litera E.
- Tryb ekonomiczny można wyłączyć, naciskając ikonę **M** (nr 12).

W tym trybie:

- Można regulować temperaturę zamrażarki i lodówki, ale regulacje te zostaną zastosowane dopiero po wyłączeniu trybu ekonomicznego. Po wyłączeniu trybu ekonomicznego wybrane wartości ustawień temperatury zostaną uaktywnione.
- Można wybrać tryb szybkiego chłodzenia lub szybkiego zamrażania, ale spowoduje to natychmiastowe wyłączenie trybu ekonomicznego.
- Tryb wakacyjny można wybrać dopiero po anulowaniu trybu ekonomicznego.

3.3.4 Tryb wakacyjny

Zastosowanie

Tryb wakacyjny należy włączać, gdy urządzenie ma być nieużywane przez dłuższy czas.

Sposób użytkowania

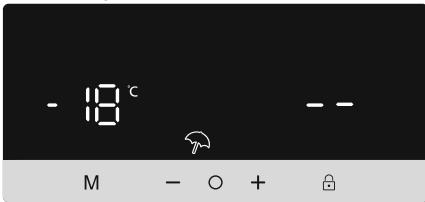

- Naciskać ikonę **M** (nr 12 na schemacie panelu sterowania) aż do wyświetlenia ikony trybu wakacyjnego  (nr 5).
- Po ustawieniu trybu wakacyjnego rozlegnie się krótki sygnał akustyczny potwierdzający włączenie tego trybu.
- Po krótkim sygnale akustycznym lodówka wyświetli znaki „--”, a zamrażarka wyświetli ustawioną temperaturę **-18°C**.
- Tryb wakacyjny można wyłączyć, naciskając ikonę **M** (nr 12).

W tym trybie:

- Można regulować temperaturę zamrażarki i lodówki, ale regulacje te zostaną zastosowane dopiero po wyłączeniu trybu wakacyjnego. Po wyłączeniu trybu wakacyjnego wybrane wartości ustawień temperatury zostaną uaktywnione.
- Można wybrać tryb szybkiego chłodzenia lub szybkiego zamrażania, ale spowoduje to natychmiastowe wyłączenie trybu wakacyjnego.
- Tryb ekonomiczny można wybrać dopiero po wyłączeniu trybu wakacyjnego.

3.3.5 Tryb chłodzenia napojów

Zastosowanie

Ten tryb służy do chłodzenia napojów w nastawianym czasie.

Sposób użytkowania

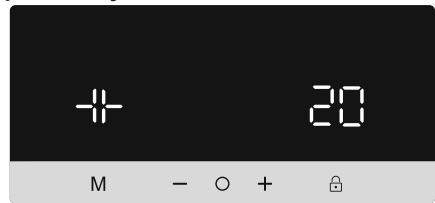

- Nacisnąć i przez pięć sekund przytrzymać jednocześnie ikony **M** (nr 12) i **O** (nr 9).
- Wskaźnik ustawionej temperatury **chłodziarki** zacznie wskazywać wartość „05”. Wartość ta będzie migać na ekranie.
- Naciskając przyciski **-** lub **+**, można ustawić żądany czas (05, 10, 15, 20, 25 lub 30 minut).
- Po wybraniu **żądanego czasu cyfry migną 3 razy** na ekranie i **rozlegnie się krótki sygnał akustyczny. Czas jest ustawiany, gdy miną 2 sekundy bez naciskania przycisków.**
- Zaczyna się odliczanie czasu i pozostały czas jest wyświetlany na ekranie.
- Po upływie ustawionego czasu rozlega się alarm akustyczny.
- Tryb chłodzenia napojów można wyłączyć, naciskając i przez pięć sekund przytrzymując jednocześnie ikony **M** (nr 12) i **O** (nr 9).

W tym trybie:

- Gdy włączony jest jednocześnie tryb **chłodzenia napojów i tryb blokady dostępu dzieci**, w celu wyłączenia alarmu akustycznego trzeba wyłączyć tryb blokady dostępu dzieci.
- Podczas używania tego trybu trzeba regularnie sprawdzać temperaturę butelek. Gdy butelki są wystarczająco chłodne, należy je wyjąć z urządzenia.
- Butelki pozostawione na zbyt długi czas w urządzeniu z włączonym trybem chłodzenia napojów mogą wybuchnąć.

3.3.6 Tryb wygaszacza ekranu

Zastosowanie

Tryb ten oszczędza energię w wyniku wyłączenia całego oświetlenia panelu sterowania, gdy panel nie jest używany.

Sposób użytkowania

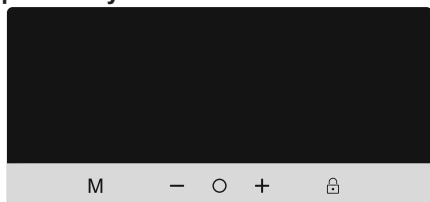

- Tryb wygaszacza ekranu włącza się samoczynnie po 30 sekundach.
- Jeżeli przy wyłączonym oświetleniu panelu sterowania naciśnięty zostanie dowolny przycisk, na wyświetlaczu pojawią się aktualne ustawienia, co umożliwi wprowadzenie zmian.
- Jeżeli tryb wygaszacza ekranu nie zostanie wyłączony lub przez 30 sekund nie zostanie naciśnięty żaden przycisk, panel sterowania pozostanie wyłączony.

Wyłączenie trybu wygaszacza ekranu

- Aby wyłączyć tryb wygaszacza ekranu, należy najpierw nacisnąć dowolny przycisk w celu uaktywnienia przycisków, a następnie nacisnąć i przytrzymać przez 3 sekundy przycisk trybu „M” (12).
- Aby ponownie włączyć tryb wygaszacza ekranu, nacisnąć i przytrzymać przycisk trybu „M” (12) przez 3 sekundy.

3.3.7 Funkcja blokady dostępu dzieci

Zastosowanie

Blokadę dostępu dzieci można włączyć, aby zapobiec wszelkim przypadkowym lub niezamierzonym zmianom ustawień urządzenia.

Włączanie blokady dostępu dzieci

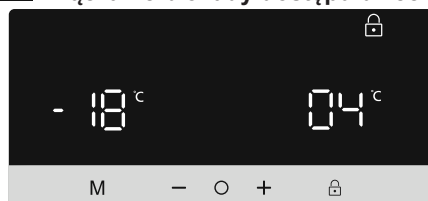

Nacisnąć i przytrzymać przez 5 sekund przycisk blokady dostępu dzieci  (nr 13).



Wyłączanie blokady dostępu dzieci

Nacisnąć i przytrzymać przez 5 sekund przycisk blokady dostępu dzieci  (nr 13).

3.4 Ustawianie temperatury



3.4.1 Ustawienia temperatury zamrażarki

- Naciskać ikonę  (nr 9 na schemacie panelu sterowania) aż do wybrania opcji ustawiania temperatury zamrażarki (nr 1).
- Po wybraniu opcji ustawiania temperatury zamrażarki wskazanie temperatury zacznie migać.
- Za pomocą przycisków strzałek w górę i w dół ( / ) można wówczas ustawić żądaną temperaturę (-16,-17, -18,-19, -20,-21, -22, -23, -24°C lub tryb szybkiego zamrażania).
- Jeśli włączony jest tryb szybkiego zamrażania albo tryb ekonomiczny,

temperatura zostanie zmieniona dopiero po wyłączeniu tego trybu.

3.4.2 Ustawienia temperatury chłodziarki

- Naciskać ikonę  (nr 9 na schemacie panelu sterowania) aż do wybrania opcji ustawiania temperatury lodówki (nr 1).
- Po wybraniu opcji ustawiania temperatury lodówki wskazanie temperatury zacznie migać.
- Za pomocą przycisków strzałek w górę i w dół (+ / -) można wówczas ustawić żądaną temperaturę (8, 6, 5, 4,3, 2,1°C lub tryb szybkiego chłodzenia).
- Jeśli włączony jest tryb szybkiego zamrażania albo tryb ekonomiczny, temperatura zostanie zmieniona dopiero po wyłączeniu tego trybu.

Zalecane ustawienia temperatury dla komory zamrażarki oraz chłodziarki

Komora zamrażarki	Komora chłodziarki	Uwagi
-18°C	4°C	W przypadku regularnego użytkowania i w celu uzyskania jak najwyższej wydajności.
-20°C, -22°C lub -24°C	4°C	Rekomendowana, kiedy temperatura otoczenia przekracza 30°C.
SF	4°C	Powinien być używany do zamrażania jedzenia w krótkim czasie.
-18 °C, -20 °C, -22 °C lub -24 °C	2°C	Z ustawień temperatury należy korzystać, kiedy temperatura otoczenia jest zbyt wysoka lub gdy komora lodówki nie jest wystarczająco schłodzona, ponieważ jej drzwiczki były często otwierane.

Komora zamrażarki	Komora chłodziarki	Uwagi
-18 °C, -20 °C, -22 °C lub -24 °C	SC	Należy używać, gdy komora lodówki jest przeładowana żywnością lub w razie potrzeby szybkiego schłodzenia żywności.

3.4.3 Funkcja alarmu otwartych drzwi

Jeśli drzwi lodówki będą otwarte dłużej niż 2 minuty, rozlegnie się sygnał dźwiękowy.

3.5 Ostrzeżenia dotyczące ustawień temperatury

- Urządzenie zostało zaprojektowane z myślą o działaniu w zakresie temperatur otoczenia określonych w normach, zgodnie z klasą klimatyczną znajdującą się na etykiecie informacyjnej. Nie jest zalecana praca lodówki w środowiskach, których temperatura wykracza poza określone zakresy. Zmniejszy to efektywność chłodzenia urządzenia.
- Temperaturę należy dostosowywać w zależności od częstości otwierania drzwi, ilości żywności w urządzeniu oraz temperatury otoczenia w miejscu ustawienia lodówki.
- Po pierwszym uruchomieniu urządzenia należy pozostawić je na 24 godziny, aby osiągnęło temperaturę roboczą. W tym czasie nie należy otwierać drzwi ani trzymać w środku dużej ilości jedzenia.
- Funkcja 5-minutowego opóźnienia jest stosowana, aby zapobiec uszkodzeniu sprężarki urządzenia podczas podłączania lub odłączania z sieci lub w razie wystąpienia awarii zasilania. Po 5 minutach urządzenie zacznie normalnie pracować.

Klasa klimatyczna i znaczenie:

T (klimat zwrotnikowy): To urządzenie chłodnicze jest przeznaczone do użytku w temperaturach otoczenia w zakresie od 16°C do 43°C.

ST (klimat podzwrotnikowy): To

urządzenie chłodnicze jest przeznaczone do użytku w temperaturach otoczenia w zakresie od 16°C do 38°C.

N (klimat umiarkowany): To urządzenie chłodnicze jest przeznaczone do użytku w temperaturach otoczenia w zakresie od 16°C do 32°C.

SN (rozszerzony klimat umiarkowany): To urządzenie chłodnicze jest przeznaczone do użytku w temperaturach otoczenia w zakresie od 10°C do 32°C.

3.6 Akcesoria

Opisy wizualne i tekstowe w sekcji akcesoriów mogą się różnić w zależności od modelu urządzenia.

3.6.1 Tacka do lodu (w wybranych modelach)

- Napęścić tackę do lodu wodą i umieścić ją w komorze zamrażarki.
- Po całkowitym zamrożeniu wody można przekręcić tackę w sposób pokazany poniżej, aby usunąć kostki lodu.

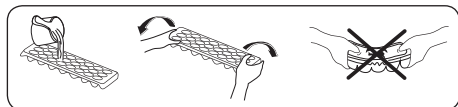

3.6.2 Kostkarka do lodu (w wybranych modelach)

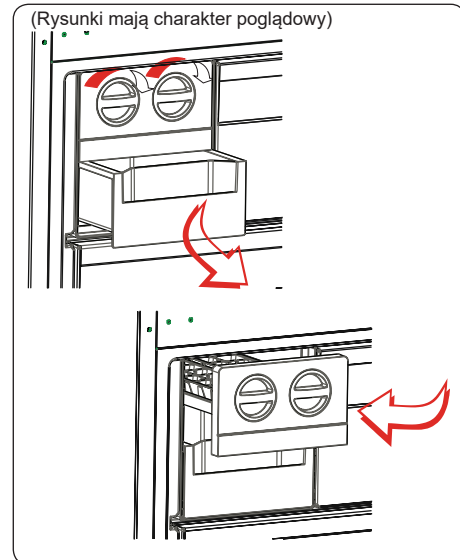

- Pociągnąć dźwignię do siebie i wyjąć tackę do przygotowania lodu.
- Napęścić wodą do zaznaczonego poziomu.
- Przytrzymać lewy koniec dźwigni i ustawić tackę do lodu w pudełku na lód.
- Po przygotowaniu kostek lodu obrócić dźwignię, aby kostki spadły do pudełka na lód.

W celu przygotowania lodu nie należy wlewać wody do pudełka na lód. Ulegnie wtedy uszkodzeniu.

3.6.3 Pojemnik do przechowywania Korzystanie z sekcji 0°C:

W przypadku korzystania z komory jako pojemnika 0°C należy przestawić przesuwaną pokrywę (wskazaną na ilustracji) z położenia zamkniętego na otwarte.

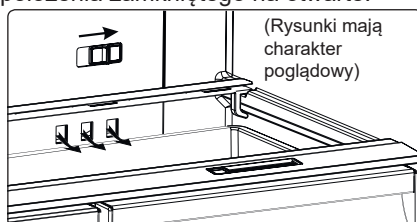

Korzystanie z sekcji na warzywa i owoce:

W przypadku korzystania z komory jako pojemnika na warzywa i owoce należy przestawić przesuwaną pokrywę (wskazaną na ilustracji) z położenia otwartego na zamknięte.

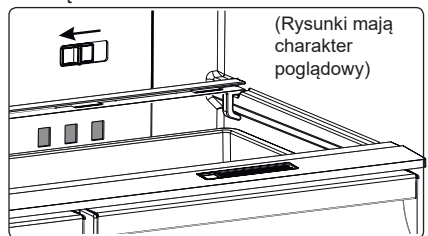

3.6.4 Półka chłodząca (w wybranych modelach)

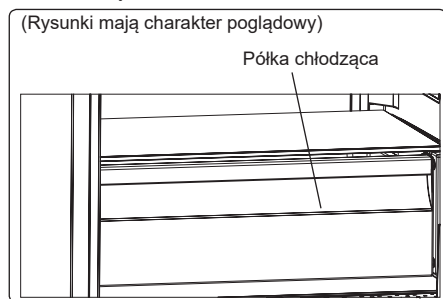

Trzymanie żywności w komorze chłodzącej zamiast w zamrażarce lub komorach lodówki pozwala na dłuższe zachowanie świeżości i smaku żywności i jednocześnie zachowanie jej świeżego wyglądu. Jeżeli taca chłodząca zabrudzi się, należy ją wyjąć i umyć w wodzie.

(Woda zamarza w temperaturze 0°C, ale żywność zawierająca sól lub cukier zamarza w temperaturze niższej).

Komora chłodząca jest zazwyczaj wykorzystywana do przechowywania żywności takiej jak surowa ryba, delikatnie marynowane jedzenie, ryż itp.

⚠ Do komory chłodzącej nie należy wkładać żywności przeznaczanej do zamrożenia ani tacek do lodu (w celu zrobienia lodu).

3.6.5 Natural Ion Tech (w wybranych modelach)

Moduł Natural Ion Tech rozprowadza w powietrzu jony ujemne, które neutralizują

cząsteczki nieprzyjemnego zapachu i kurzu. Eliminując te cząsteczki z powietrza w chłodziarce, moduł Natural Ion Tech poprawia jakość powietrza i usuwa nieprzyjemny zapach.

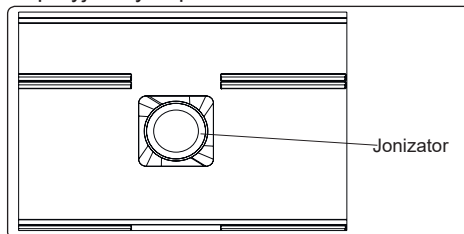

- Ta funkcja jest dostępna opcjonalnie. Zakupiony produkt nie musi być w nią wyposażony.
- Umieszczenie modułu jonizacji jest zależne od produktu.

3.6.6 Technologia Maxi Fresh Preserver (jeżeli jest dostępna)

Technologia Maxi Fresh Preserver ułatwia usuwanie gazu etylenowego (lotny związek organiczny naturalnie wydzielany ze świeżych produktów spożywczych) oraz nieprzyjemnych zapachów z komory na warzywa.

W ten sposób żywność pozostaje świeża przez dłuższy czas.

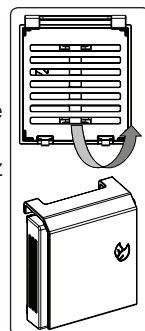

- Maxi Fresh Preserver należy czyścić raz w roku. Filtr należy umieścić na 2 godziny w piekarniku rozgrzanym do temperatury 65°C.
- Aby wyczyścić filtr, należy zdjąć pokrywę tylną pojemnika filtra, pociągając za nią w kierunku wskazywanym przez strzałkę.
- Filtra nie należy myć wodą ani jakimkolwiek detergentem.

(Rysunki mają charakter poglądowy)

Maxi Fresh Preserver
(w wybranych modelach)

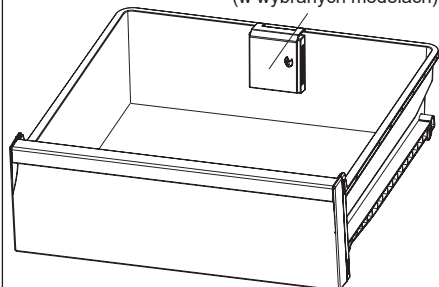

3.7 Dozownik wody

3.7.1 Montaż zbiornika na wodę

1. Umieścić zbiornik wody w plastikowym uchwycie na drzwiach ustawionym zgodnie z kierunkiem strzałki na rysunku.

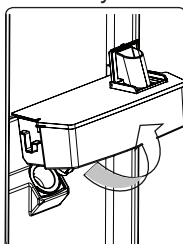

2. Po zamontowaniu zbiornika na wodę należy go docisnąć, aby pewnie zamocować go w uchwycie.

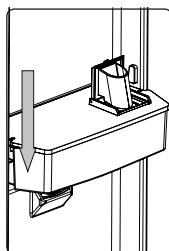

3. Napoje należy dodawać przez górną pokrywę zbiornika na wodę.

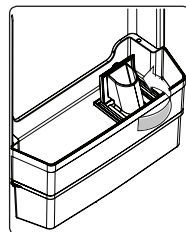

4. Należy wstawić tacę ociekową. Następnie delikatnie nacisnąć dźwignię zaworu, aby podać napoje.

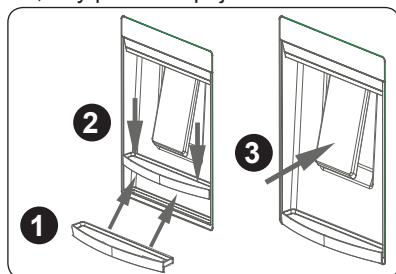

3.7.2 Napełnianie zbiornika na wodę

- Zdjąć górną pokrywę zbiornika na wodę.
- Napełnić zbiornik wodą.
- Zamontować górną pokrywę z powrotem na zbiorniku na wodę.

! **Ważne:** Dozownika wody nie należy używać do innych napojów niż woda.

! **Ważne:** Pozostawienie wody w zbiorniku na długi czas spowoduje powstanie nieprzyjemnego zapachu. W takim przypadku należy wyczyścić zbiornik przed dalszym użytkowaniem.

! **Ważne:** Przed pierwszym użyciem należy wyczyścić zbiornik na wodę.

3.7.3 Czyszczenie zbiornika na wodę

- Podnieść zbiornik na wodę.
- Wyczyścić zbiornik ciepłą wodą i ponownie zamontować wyjęte elementy.

3.7.4 Przechowywanie zbiornika na wodę

- Zamontować zbiornik na wodę zgodnie z rysunkiem.
- Należy uważać, aby kranik i otwór zostały do siebie dopasowane podczas montażu.
- Przepływ wody może nie być zgodny z oczekiwaniami, jeśli zbiornik nie został prawidłowo zainstalowany. Należy

również sprawdzić, czy uszczelki zostały prawidłowo zamontowane.

Tacka ociekowa

Należy zwrócić uwagę, aby poziom wody nie był niższy od poziomu min. zbiornika. Po osiągnięciu poziomu min. przy użytkowaniu urządzenia może dochodzić do rozpryskiwania się wody.

 **Aby uniknąć kapania, należy przytrzymać szklankę w miejscu przez chwilę po nalaniu.**

Jeżeli tacka ociekowa jest całkowicie wypełniona wodą, należy ją wyczyścić, aby nie dopuścić do przelania.

Opisy wizualne i tekstowe w sekcji akcesoriów mogą się różnić w zależności od modelu urządzenia.

4 PRZECHOWYWANIE ŻYWNOŚCI

4.1 Komora chłodzenia

W normalnych warunkach pracy należy ustawić temperaturę w komorze chłodziarki na +4 lub +6°C.

- Aby zmniejszyć wilgotność i w konsekwencji uniknąć powstawania szronu, należy zawsze przechowywać płyny w szczelnie zamkniętych pojemnikach w lodówce. Szron zazwyczaj gromadzi się w najchłodniejszych częściach odparowującego płynu i z czasem będzie wymagane częstsze odszranianie urządzenia.
- Gotowane potrawy muszą pozostać przykryte, gdy są przechowywane w lodówce. Nie należy wkładać ciepłych potraw do lodówki. Należy je wkładać dopiero wtedy, gdy są chłodne, w przeciwnym razie temperatura/wilgotność wewnątrz lodówki wzrośnie, obniżając jej wydajność.
- Należy się upewnić, że żadne przedmioty nie stykają się bezpośrednio z tylną ścianą urządzenia, ponieważ powoduje

to powstawanie szronu, przez co opakowania mogą się do niej przykleić. Nie należy zbyt często otwierać drzwi lodówki.

- Zalecamy, aby mięso i czyste ryby były luźno owinięte i przechowywane na szklanej półce tuż nad pojemnikiem na warzywa, gdzie powietrze jest chłodniejsze, ponieważ zapewnia to najlepsze warunki przechowywania.
- Owoce i warzywa należy przechowywać w przeznaczonych do tego pojemnikach.
- Oddzielne przechowywanie owoców i warzyw chroni warzywa wrażliwe na etylen (zielone liście, brokoły, marchew itp.) przed wpływem owoców uwalniających ten składnik (banan, brzoskwinia, morela, figa itp.).
- Do lodówki nie należy wkładać mokrych warzyw.
- Czas przechowywania wszystkich produktów żywnościowych zależy od początkowej jakości żywności i nieprzerwanego cyklu chłodniczego przed przechowywaniem ich w lodówce.
- Woda wyciekająca z mięsa może zanieczyścić inne produkty w lodówce. Należy pakować produkty mięsne i czyścić wszelkie wycieki na półkach.
- Nie należy umieszczać jedzenia przed kanałem przepływu powietrza.
- Zapakowaną żywność należy spożywać przed upływem zalecanej daty ważności.

Aby utrzymać optymalną temperaturę w komorze chłodziarki, nie należy dopuścić do kontaktu żywności z czujnikiem temperatury, który znajduje się w komorze chłodziarki.

- W przypadku zwykłych warunków roboczych wystarczające jest ustawienie temperatury chłodziarki na +4°C.
- Temperatura komory lodówki musi znajdować się w zakresie 0–8°C. Świeża żywność poniżej 0°C zostaje zamrożona i gnije, a powyżej 8°C obciążenie bakteryjne wzrasta i żywność się psuje.
- Nie wkładać do chłodziarki gorącej żywności. Należy odczekać, aż żywność

ostygnie na zewnątrz. Gorąca żywność zwiększa temperaturę lodówki, powoduje niepotrzebne psucie żywności i może skutkować zatruciem pokarmowym.

- Mięso, ryby itp. należy przechowywać w komorze chłodzącej żywność, a komora warzywna jest przeznaczona na warzywa (jeżeli jest dostępna).
- Aby zapobiec zanieczyszczeniu krzyżowemu, produkty mięsne oraz owoce i warzywa muszą być przechowywane osobno.
- Żywność należy umieszczać w chłodziarce w zamkniętych pojemnikach lub zakrytą, aby zapobiec wilgoci i nieprzyjemnemu zapachowi.

Poniższa tabela jest krótkim przewodnikiem po najskuteczniejszych sposobach przechowywania głównych grup produktów spożywczych w komorze chłodziarki.

Żywność	Maksymalny czas przechowywania	Jak i gdzie przechowywać
Warzywa i owoce	1 tydzień	Pojemnik na warzywa
Mięso i ryby	2–3 dni	Zawinąć w folię plastikową, torebki lub pojemnik na mięso i przechowywać na szklanej półce
Świeży ser	3–4 dni	Na wyznaczonej półce na drzwiach
Masło i margaryna	1 tydzień	Na wyznaczonej półce na drzwiach
Produkty w butelkach, np. mleko i jogurt	Do daty ważności zalecanej przez producenta	Na wyznaczonej półce na drzwiach
Jajka	1 miesiąc	Na wyznaczonej półce na jajka
Żywność gotowana	2 dni	Wszystkie półki

UWAGA:



W chłodziarce nie należy przechowywać ziemniaków, cebuli ani czosnku.

4.2 Komora zamrażarki

W normalnych warunkach pracy należy ustawić temperaturę w komorze zamrażarki na -18 lub -20°C.

- Zamrażarka służy do przechowywania mrożonej żywności, zamrażania świeżej żywności i wytwarzania kostek lodu.
- Żywność w płynnej formie powinna być zamrożona w plastikowych kubkach, a pozostałą żywność należy mrozić w plastikowych woreczkach lub torbach. Do przechowywania mrożonej żywności należy poprawnie owinąć i zamknąć w opakowaniu świeżą żywność; opakowanie powinno być hermetyczne i bez widocznych nieszczelności. Idealnie do tego celu nadają się specjalne torby do zamrażania, folia aluminiowa, worki polietylenowe i plastikowe pojemniki.
- Nie należy umieszczać świeżej ani ciepłej żywności obok mrożonej żywności, ponieważ może to spowodować jej rozmrożenie.
- Przed zamrożeniem świeżej żywności należy podzielić ją na porcje, które można spożyć podczas jednego posiłku.
- Mrożoną żywność należy spożywać w krótkim czasie po rozmrożeniu.
- Podczas przechowywania mrożonej żywności należy zawsze postępować zgodnie z instrukcjami producenta umieszczonymi na opakowaniu żywności. Jeśli na opakowaniu nie są podane żadne informacje, żywność nie powinna być przechowywana dłużej niż przez 3 miesiące od daty zakupu.
- Przy zakupie mrozonek należy się upewnić, że były one przechowywane w odpowiednich warunkach i że opakowanie nie jest uszkodzone.
- Żywność mrożona powinna być przewożona w odpowiednich pojemnikach i jak najszybciej umieszczana w zamrażarce.
- Nie należy kupować żywności mrożonej, jeśli na opakowaniu widać ślady wilgoci i nietypowego pęcznienia. Prawdopodobnie była ona

przechowywana w nieodpowiedniej temperaturze, a zawartość opakowania uległa zepsuciu.

- Czas przydatności do spożycia zależy od temperatury w pomieszczeniu, ustawienia termostatu, częstotliwości otwierania drzwiczek, rodzaju żywności oraz czasu trwania jej transportu ze sklepu do domu. Należy zawsze przestrzegać instrukcji wydrukowanych na opakowaniu i nigdy nie przekraczać podanego czasu przydatności do spożycia.
- Jeśli drzwi zamrażarki pozostają otwarte przez długi czas lub nie są prawidłowo zamknięte, tworzy się szron, który może uniemożliwić skuteczną cyrkulację powietrza. Aby rozwiązać ten problem, należy odłączyć zamrażarkę od sieci i poczekać aż się rozmrozi. Po całkowitym odszronieniu należy wyczyścić zamrażarkę.
- Pojemność zamrażarki podana na etykiecie jest pojemnością bez koszyków, pokryw itp.
- Nie zamrażać ponownie rozmrożonej żywności. Może to być niebezpieczne dla zdrowia i może skutkować zatruciem pokarmowym.

UWAGA: Przy próbie otwarcia drzwi zamrażarki zaraz po ich zamknięciu można przekonać się, że nie otworzą się one łatwo. To normalne zjawisko. Po osiągnięciu równowagi drzwi otworzą się z łatwością.



Poniższa tabela jest krótkim przewodnikiem po najskuteczniejszych sposobach przechowywania głównych grup produktów spożywczych w komorze zamrażarki.

Mięso i ryby	Przygotowanie	Maksymalny czas przechowywania (miesiące)
Stek	Zawinąć w folię	6–8
Jagnięcina	Zawinąć w folię	6–8
Pieczeń cielęca	Zawinąć w folię	6–8
Pokrojona cielęcina	W małych kawałkach	6–8
Pokrojona jagnięcina	W kawałkach	4–8
Mięso mielone	W opakowaniu bez użycia przypraw	1–3
Podroby (kawałki)	W kawałkach	1–3
Mortadela/salami	Zapakowane, nawet jeżeli ma błonę	
Kurczak i indyk	Zawinąć w folię	4–6
Gęś i kaczka	Zawinąć w folię	4–6
Jeleń, królik, dzik	W 2,5-kilogramowych porcjach lub jako filety	6–8
Ryby słodkowodne (łosoś, karp, sum)		2
Chude ryby (okoń, turbot, flądra)	Po oczyszczeniu wnętrza oraz łusek umyć i osuszyć. W razie potrzeby odciąć ogon i głowę.	4
Tłuste ryby (tuńczyk, makrela, łufar, sardela)		2–4
Skorupiaki	Oczyszczyć i włożyć do worka	4–6
Kawior	We własnym opakowaniu, w aluminiowym lub plastikowym pojemniku	2–3
Ślimaki	W osolonej wodzie, w aluminiowym lub plastikowym pojemniku	3



UWAGA: Mrożone mięso musi być po rozmrożeniu poddane obróbce tak jak świeże. Jeżeli mięso nie zostało poddane obróbce po rozmrożeniu, nie można go zamrozić ponownie.

Warzywa i owoce	Przygotowanie	Maksymalny czas przechowywania (miesiące)
Fasolka szparagowa i fasola	Umyć, pokroić na małe kawałki i zagotować w wodzie	10–13
Fasola	Wyluskać, umyć i zagotować w wodzie	12
Kapusta	Oczyszczyć i zagotować w wodzie	6–8
Marchew	Oczyszczyć, pokroić na plastry i zagotować w wodzie	12
Papryka	Odciąć szypułki, przekroić na dwie części, usunąć pestki i zagotować w wodzie	8–10
Szpinak	Umyć i zagotować w wodzie	6–9
Kalafior	Usunąć liście, pokroić główną część na kawałki i pozostawić na chwilę w wodzie z niewielką ilością soku z cytryny	10–12
Bakłażan	Po umyciu pokroić na 2-centymetrowe kawałki	10–12
Kukurydza	Oczyszczyć i zapakować kolbę lub same ziarna	12
Jabłka i gruszki	Obrać i pokroić w plastry	8–10
Morele i brzoskwinie	Przekroić na dwie części i usunąć pestkę	4–6

Warzywa i owoce	Przygotowanie	Maksymalny czas przechowywania (miesiące)
Truskawki i jeżyny	Umyć i usunąć szypułki	8–12
Gotowane owoce	Dodać 10% cukru do pojemnika	12
Śliwki, wiśnie, żurawina	Umyć i usunąć szypułki	8–12

	Maksymalny czas przechowywania (miesiące)	Czas rozmrażania w temperaturze pokojowej (godziny)	Czas rozmrażania w piekarniku (minuty)
Chleb	4–6	2–3	4–5 (220–225°C)
Herbatniki	3–6	1–1,5	5–8 (190–200°C)
Ciastka	1–3	2–3	5–10 (200–225°C)
Ciasta	1–1,5	3–4	5–8 (190–200°C)
Ciasto filo	2–3	1–1,5	5–8 (190–200°C)
Pizza	2–3	2–4	15–20 (200°C)

Nabiał	Przygotowanie	Maksymalny czas przechowywania (miesiące)	Warunki przechowywania
Mleko (homogenizowane) w opakowaniu	We własnym opakowaniu	2–3	Czyste mleko – we własnym opakowaniu
Ser – oprócz twarogu	W plastrach	6–8	Oryginalne opakowanie można wykorzystać do przechowywania krótkoterminowego. Przy dłuższym okresie przechowywania należy zawinąć w folię.

Nabiał	Przygotowanie	Maksymalny czas przechowywania (miesiące)	Warunki przechowywania
Masło, margaryna	We własnym opakowaniu	6	

5 CZYSZCZENIE I KONSERWACJA

 Przed rozpoczęciem czyszczenia należy odłączyć jednostkę od zasilania.

 Nie należy myć urządzenia poprzez polewanie go wodą.

 Do czyszczenia urządzenia nie należy używać produktów ściernych, detergentów ani mydeł. Po wyczyszczeniu należy przepłukać urządzenie czystą wodą i dokładnie wysuszyć. Po zakończeniu czyszczenia ponownie podłączyć wtyczkę do sieci suchymi rękami.

- Upewnić się, że woda nie dostanie się do obudowy lampy i innych elektrycznych elementów.
- Lodówka powinna być czyszczona regularnie przy użyciu roztworu sody oczyszczonej i letniej wody.
- Poszczególne akcesoria należy czyścić osobno wodą z mydłem. Nie należy myć akcesoriów w zmywarce do naczyń.
- Czyścić skraplacz przy użyciu szczoteczki przynajmniej dwa razy w roku. Pomoże to zmniejszyć koszty zużycia energii i zwiększyć efektywność.

 **Podczas czyszczenia należy odłączyć zasilanie.**

5.1 Rozmrażanie

Czyszczenie miski odparowywania:

Lodówka przeprowadza proces odszraniania automatycznie. Woda powstała w wyniku odszraniania spływa do zbiornika odparowującego przez rowek zbierający wodę, gdzie następuje jej odparowanie.

Wymiana oświetlenia LED

Aby wymienić którąkolwiek z lampek LED, należy skontaktować się z najbliższym autoryzowanym centrum serwisowym.

 **Uwaga:** Liczba i rozmieszczenie taśm LED mogą się różnić w zależności od modelu.

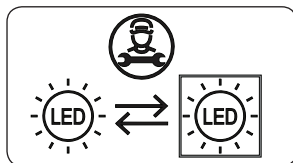

Jeśli produkt jest wyposażony w lampę LED

Ten produkt zawiera źródło światła o klasie efektywności energetycznej <E>.

Jeśli produkt jest wyposażony w paski LED lub karty LED

Ten produkt zawiera źródło światła o klasie efektywności energetycznej <F>.

6 DOSTAWA I ZMIANA MIEJSCA MONTAŻU

6.1 Transport i zmiana położenia

- Oryginalne opakowanie i styropian transportowy można zachować na potrzeby późniejszego transportu (opcjonalnie).
- Urządzenie zamocować z użyciem grubego opakowania, opasek lub mocnych linek i postępować zgodnie z instrukcjami dotyczącymi transportu umieszczonymi na opakowaniu.
- Podczas przestawiania lub transportu usunąć wszystkie ruchome części lub zamocować je w urządzeniu za pomocą opasek zabezpieczających przed wstrząsami.

 Urządzenie należy zawsze przenosić w pozycji pionowej.

7 PRZED KONTAKTEM Z DZIAŁEM OBSŁUGI POSPRZEDAŻNEJ

Błędy

Lodówka wysyła komunikat ostrzegawczy w przypadku niewłaściwego poziomu temperatury chłodziarki i zamrażarki lub w razie wystąpienia problemów z urządzeniem. Wskaźniki zamrażarki i chłodziarki wyświetlają odpowiedni kod ostrzegawczy.

TYP BŁĘDU	ZNACZENIE	PRZYCZYNA	DZIAŁANIA NAPRAWCZE
E01	Ostrzeżenie czujnika		Niezwłocznie skontaktować się z serwisem w celu uzyskania pomocy.
E02	Ostrzeżenie czujnika		Niezwłocznie skontaktować się z serwisem w celu uzyskania pomocy.
E03	Ostrzeżenie czujnika		Niezwłocznie skontaktować się z serwisem w celu uzyskania pomocy.
E06	Ostrzeżenie czujnika		Niezwłocznie skontaktować się z serwisem w celu uzyskania pomocy.
E07	Ostrzeżenie czujnika		Niezwłocznie skontaktować się z serwisem w celu uzyskania pomocy.
E08	Ostrzeżenie o niskim napięciu	Zasilanie urządzenia spadło poniżej 170 V.	<ul style="list-style-type: none">- To nie jest awaria urządzenia. Ten błąd pozwala uniknąć uszkodzenia sprężarki.- Konieczne jest zwiększenie napięcia do wymaganych poziomów Jeśli to ostrzeżenie nadal będzie wyświetlane, należy skontaktować się z autoryzowanym technikiem.
E09	Komora zamrażarki nie jest wystarczająco zimna.	Zazwyczaj występuje po długotrwałej awarii zasilania.	<ol style="list-style-type: none">5. Ustawić niższą temperaturę zamrażarki albo włączyć tryb szybkiego zamrażania. Kod błędu zostanie skasowany po osiągnięciu wymaganej temperatury. Aby skrócić czas niezbędny do osiągnięcia właściwej temperatury, nie należy otwierać drzwi.6. Wyjąć wszystkie produkty, które rozmarzły podczas tego błędu. Można ich użyć w krótkim czasie.7. Do chwili osiągnięcia właściwej temperatury i skasowania błędu nie należy wkładać żadnych nowych produktów do komory zamrażarki. Jeśli to ostrzeżenie nadal będzie wyświetlane, należy skontaktować się z autoryzowanym technikiem.

TYP BŁĘDU	ZNACZENIE	PRZYCZYNA	DZIAŁANIA NAPRAWCZE
E10	Komora lodówki nie jest wystarczająco zimna	Zazwyczaj występuje po: - Długotrwałej awarii zasilania. - Włożeniu gorącej żywności do lodówki.	1. Ustawić niższą temperaturę lodówki albo włączyć tryb szybkiego chłodzenia. Kod błędu zostanie skasowany po osiągnięciu wymaganej temperatury. Aby skrócić czas niezbędny do osiągnięcia właściwej temperatury, nie należy otwierać drzwi. 2. Opróżnić miejsce przed otworami wylotowymi kanałów powietrza i unikać umieszczania żywności w pobliżu czujnika. Jeśli to ostrzeżenie nadal będzie wyświetlane, należy skontaktować się z autoryzowanym technikiem.
E11	Komora lodówki jest zbyt zimna	Różne	1. Sprawdzić, czy włączony jest tryb szybkiego chłodzenia 2. Obniżyć temperaturę komory lodówki 3. Sprawdzić, czy otwory wentylacyjne są niezastłonięte i niezatkane Jeśli to ostrzeżenie nadal będzie wyświetlane, należy skontaktować się z autoryzowanym technikiem.

W razie wystąpienia jakichkolwiek problemów z **urządzeniem** przed skontaktowaniem się z działem obsługi posprzedażnej należy sprawdzić następujące rzeczy.

Urządzenie nie działa

Należy sprawdzić, czy:

- Urządzenie otrzymuje zasilanie
- Wtyczka jest prawidłowo umieszczona w gniazdku
- Przepalił się bezpiecznik wtyczkowy lub sieciowy
- Gniazdo jest wadliwe. Aby to sprawdzić, należy podłączyć inne działające urządzenie do tego samego gniazdka.

Urządzenie działa nieprawidłowo

Należy sprawdzić, czy:

- Urządzenie jest przeciążone
- Drzwi urządzenia są prawidłowo zamknięte
- W skraplaczu nie ma kurzu
- Z tyłu i przy bocznych ścianach

urządzenia jest wystarczająco dużo miejsca.

Urządzenie pracuje głośno

Zwykłe odgłosy

Pojawia się odgłos pękania:

- Podczas automatycznego odszraniania
- Gdy urządzenie jest poddawane niskiej lub wysokiej temperaturze (z powodu naprężania materiału urządzenia).

Pojawia się krótkotrwały trzask:

Podczas włączania i wyłączania sprężarki przez termostat.

Odgłos silnika: Wskazuje, że sprężarka pracuje prawidłowo. Sprężarka może działać nieco głośniej przez krótki czas zaraz po włączeniu.

Pojawia się odgłos bulgotania

i chlapania: Jest spowodowany przepływem czynnika chłodzącego w rurkach układu.

Pojawiają się szumy przepływu

wody: Z powodu napływu wody do zbiornika odparowującego. Jest to normalny odgłos podczas odszraniania.

Pojawia się odgłos nadmuchu powietrza: W niektórych modelach wskazuje na prawidłowe działanie układu i cyrkulację powietrza.

Krawędzie urządzenia stykające się z przegubem drzwiowym są ciepłe

Szczególnie w okresie letnim (ciepłe pory roku) podczas pracy sprężarki powierzchnie stykające się z przegubem drzwiowym mogą się nagrzewać, jest to normalne.

W urządzeniu gromadzi się wilgoć

Należy sprawdzić, czy:

- Cała żywność jest właściwie zapakowana, Pojemniki umieszczane w **urządzeniu** muszą być suche.
- Drzwi **urządzenia** są często otwierane. Wilgoć z pomieszczenia dostaje się do **urządzenia** podczas otwierania drzwi. Poziom wilgoci zwiększa się szybciej, jeśli drzwi są często otwierane, zwłaszcza gdy poziom wilgotności w pomieszczeniu jest wysoki.

Drzwi nie otwierają się lub nie zamykają prawidłowo.

Należy sprawdzić, czy:

- Artykuł spożywczy lub opakowanie uniemożliwiają zamknięcie drzwi.
- Zawiasy drzwi są uszkodzone lub zniszczone.
- **Urządzenie** stoi na równej powierzchni.
- Sprężarka może pracować głośno lub hałas sprężarki/lodówki może w niektórych modelach wzrosnąć podczas pracy w pewnych warunkach, na przykład gdy produkt jest podłączony po raz pierwszy, w zależności od zmiany temperatury otoczenia lub zmiany sposobu użytkowania. To normalne; gdy lodówka osiągnie wymaganą temperaturę, hałas automatycznie się zmniejsza.

W zakresie dozownika wody:

Jeśli przepływ wody jest nieprawidłowy:

Należy sprawdzić, czy:

- Zbiornik jest dobrze zamontowany.
- Uszczelki zbiornika są dobrze zamontowane.

Jeśli wystąpi kapanie:

Należy sprawdzić, czy:

- Kranik jest dobrze zamontowany.
- Uszczelki kranika są dobrze zamontowane.

Zalecenia

- Jeśli urządzenie jest wyłączone lub odłączone od zasilania, należy przed ponownym włączeniem lub podłączeniem do zasilania odczekać co najmniej 5 minut, aby nie uszkodzić sprężarki.
- Jeśli urządzenie nie będzie używane przez dłuższy czas (np. w czasie wakacji letnich), należy je odłączyć od źródła zasilania. Należy wyczyścić urządzenie zgodnie z instrukcjami w rozdziale dotyczącym czyszczenia i zostawić otwarte drzwi w celu usunięcia wilgoci i zapachów.
- Jeśli problem będzie się utrzymywał po wykonaniu wszystkich powyższych instrukcji, należy skonsultować się z najbliższym autoryzowanym centrum serwisowym.
- To urządzenie jest przeznaczone wyłącznie do użytku domowego. Urządzenie nie jest przeznaczone do użytku komercyjnego ani publicznego. W przypadku użytkowania urządzenia niezgodnie z jego przeznaczeniem podkreślamy, że producent ani dystrybutor nie ponoszą odpowiedzialności za naprawy i usterki występujące w okresie obowiązywania gwarancji.

8 WSKAZÓWKI DOTYCZĄCE OSZCZĘDZANIA ENERGII

1. Zainstalować urządzenie w chłodnym, dobrze wentylowanym pomieszczeniu, ale nie w obszarze bezpośredniego działania światła słonecznego i nie w pobliżu źródła ciepła (takiego jak grzejnik

- lub piekarnik), w przeciwnym razie należy zastosować płytę izolacyjną.
2. Przed umieszczeniem w urządzeniu ciepłych potraw i napojów należy odczekać, aż ostygną.
 3. Rozmrażaną żywność umieszczać w komorze chłodziarki, jeśli jest dostępna. Niska temperatura zamrożonej żywności pozwoli obniżyć temperaturę w komorze chłodziarki na czas rozmrażania. Pozwoli to zaoszczędzić energię. Pozostawienie mrożonej żywności do rozmrożenia poza urządzeniem będzie powodować straty energii.
 4. Napoje lub inne płyny powinny być przykryte, gdy znajdują się wewnątrz urządzenia. Jeżeli pozostaną nieosłonięte, wilgotność wewnątrz urządzenia wzrośnie, a tym samym urządzenie będzie zużywać więcej energii. Przechowywanie napojów i innych płynów pod przykryciem pomaga zachować ich zapach i smak.
 5. Staraj się unikać zbyt częstego i zbyt długiego otwierania drzwi, ponieważ ciepłe powietrze będzie dostawać się do wnętrza, powodując nadbyt częste uruchamianie sprężarki.
 6. Należy zamykać pokrywy komór o różnej temperaturze (takich jak pojemniki na warzywa i owoce oraz półka chłodząca, jeśli są dostępne).
 7. Uszczelka w drzwiach urządzenia powinna być czysta i elastyczna. W razie zużycia należy wymienić uszczelkę.

9 DANE TECHNICZNE

Informacje techniczne znajdują się na tabliczce znamionowej na wewnętrznej stronie urządzenia i na etykiecie energetycznej.

Kod QR na etykiecie energetycznej dostarczonej z urządzeniem kieruje do łącza strony internetowej, na której znajdują się informacje związane z wydajnością urządzenia w europejskiej bazie danych EPREL.

Zachowaj etykietę energetyczną do

wykorzystania wraz z instrukcją obsługi i innymi dokumentami dostarczonymi z tym urządzeniem.

Możliwe jest również znalezienie tych samych informacji w bazie EPREL pod adresem <https://eprel.ec.europa.eu> oraz nazwy modelu i numeru produktu, podanych na tabliczce znamionowej urządzenia.

Szczegółowe informacje o etykiecie energetycznej znajdują się pod adresem www.theenergylabel.eu.

10 INFORMACJE DLA INSTYTUCJI PRZEPROWADZAJĄCYCH BADANIA

Instalowanie i przygotowanie urządzenia do wszelkiej kontroli EcoDesign powinno być zgodne z normą EN 62552. Wymagania dotyczące wentylacji, wymiary wnęki i minimalne tylne odstępstwa powinny być takie, jak określono w ROZDZIAŁ 2 niniejszej instrukcji obsługi. W przypadku dodatkowych informacji, w tym planów ładowania, należy skontaktować się z producentem.

11 OBSŁUGA KLIENTA I SERWIS

Zawsze korzystaj z oryginalnych części zamiennych.

Podczas kontaktu z autoryzowanym centrum serwisowym upewnij się, że posiadasz poniższe dane: Model, numer seryjny.

Informacje można znaleźć na tabliczce znamionowej.

Oryginalne części zamienne do niektórych określonych komponentów są dostępne przez co najmniej 7 lub 10 lat, w zależności od typu komponentu, od wprowadzenia do obrotu na rynek ostatniej jednostki modelu.

Odwiedź naszą stronę:
www.klugecr.cz

Výhradní distributor značky Kluge pro Českou republiku:

ELMAX STORE, a.s.

Topolová 777/2,

735 42 Těrlicko,

Česká republika

Záruční a pozáruční servis:

tel.: +420 599 529 251

e-mail : hlaseni.reklamaci@elmax.cz

Prodej náhradních dílů:

tel: +420 599 529 250

e-mail : servis@elmax.cz

www.klugecr.cz

Výhradný distribútor značky KLUGE pre Slovensko:

ELEKTRO STORE SK, s.r.o.

Horná 116

022 01 Čadca

Slovenská republika

Záručný a pozáručný servis:

tel.: +421 915 473 787

e-mail : hlaseni.reklamaci@elmax.cz

Predaj náhradných dielov:

tel: +421 915 473 787

e-mail : servis@elmax.cz

www.kluge.sk

Oficjalny dystrybutor marki Kluge w Polsce:

RANKOR AGD, sp. z o. o.

Wincentego Styczyńskiego 22,

41-500 Chorzów

Polska

Serwis gwarancyjny i pogwarancyjny

tel: +48 603 749 562

e-mail : servis@rankor-agd.pl

Sprzedaż części zamiennych:

tel: +48 603 749 562

e-mail : servis@rankor-agd.pl

www.agd-rankor.pl



52412416