

# Brandt



NÁVOD K POUŽITÍ  
NÁVOD NA POUŽITIE

CS  
SK

**Pračka**  
**Automatická pračka**

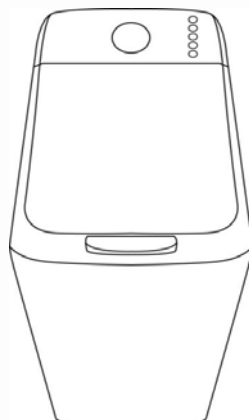

Vážený kliente, vážená klientko,

Právě jste koupili výrobek značky **BRANDT**. Za projevenou důvěru vám mnohokrát děkujeme.

Tento výrobek byl navržen a vyroben s ohledem na potřeby klienta, na vás, na váš životní styl a vaše potřeby a očekávání. Věříme, že splní veškerá vaše očekávání. Do jeho výroby jsme investovali naše veškeré know-how, našeho inovačního ducha a zápal, který je naší hnací silou již více než 60 let.

Náš zákaznický servis je vám stále k dispozici a je připraven zodpovědět veškeré vaše dotazy nebo připomínky. A to vše v zájmu neustálého zlepšování uspokojování vašich potřeb.

Přihlaste se na stránku [www.brandt.com](http://www.brandt.com), kde najdete jak naše poslední inovace, tak užitečné a doplňující informace.

Společnost **BRANDT** je šťastná, že vás může doprovázet každý den a přeje vám příjemné prožitky při vašich nákupech.



**Důležité: Před spuštěním spotřebiče si prosím pečlivě přečtěte tento návod k instalaci a použití, abyste se co nejdříve seznámili s jeho provozem**



**Tento přístroj je určen výhradně pro domácí použití a byl navržen k praní prádla.**

#### **PŘEDEPSANÉ ZATÍŽENÍ:**

- Maximální kapacita přístroje je 6 kg.

## **BEZPEČNOST**



**Je nezbytné dodržovat následující pokyny:**

#### **INSTALACE:**

- Tento přístroj je určen k použití v domácích a podobných podmínkách, jako jsou:
  - v kuchyňských koutech vyhrazených pro zaměstnance obchodů, kanceláří a dalších profesních prostředí,
  - hospodářské farmy,
  - klienti v hotelích, motelech a dalších prostředích obytného charakteru,
  - v prostředích typu hostinských pokojů.
- Tlak vody je nutno udržovat mezi 0,1 a 1 MPa (1 a 10 barů).
- Nepoužívejte prodlužovací kabel, adaptér, rozbočovací nebo programovatelnou zásuvku.
- Elektroinstalace musí odolat maximálnímu napětí uvedenému na elektrickém štítku a zásuvka musí být řádně uzemněna.
- Po instalaci přístroje musí zástrčka zůstat přístupná.
- Používejte výhradně napájecí hadici a nová těsnění  dodaná k přístroji.
- Je-li poškozen napájecí kabel, nechte ho vyměnit v poprodejním servisu nebo kvalifikovaným odborníkem, aby se předešlo veškerým rizikům.
- Nedoporučuje se instalovat přístroj na rohož nebo koberec, abyste nebránili cirkulaci vzduchu na jeho základně.
- V případě problému, který nemůžete sami vyřešit (viz strana 10), na přístroji neprovádějte žádné zásahy a zavolejte technické oddělení prodejce nebo výrobce.

**POUŽITÍ:**

- Tento přístroj mohou používat děti ve věku nejméně 8 let a osoby, jejichž tělesné, smyslové či duševní schopnosti jsou sníženy nebo které mají nedostatečné zkušenosti nebo znalosti, pokud mají dostatečný dohled a byly vybaveny pokyny k bezpečnému používání tohoto přístroje a seznámeny s možnými riziky. Dohlédněte na děti, abyste se ujistili, že si s přístrojem nehrají, a zajistěte, aby se u něj nevyskytovaly děti mladší 3 let, pokud nejsou pod nepřetržitým dohledem.
- Čištění a údržbu přístroje nesmí provádět děti bez dozoru.
- Nevykládejte prádlo ošetřené čističem skvrn, rozpouštědlem nebo hořlavinou ihned po čištění (nebezpečí výbuchu).
- Tato pračka je vybavena pojistkou, aby nedošlo k případnému přetečení vody.
- Po ukončení cyklu nezapomeňte zavřít kohoutek přívodu vody a odpojit napájecí kabel.

**ŽIVOTNÍ PROSTŘEDÍ**

Tato pračka byla navržena s ohledem na zásady ochrany životního prostředí.

**OCHRANA ŽIVOTNÍHO PROSTŘEDÍ**

Dávky prací prostředek podle míry zašpinění dávky prádla a tvrdosti vody a nepřekračujte množství doporučené výrobcem pracího prostředku.

Obalové materiály tohoto přístroje jsou recyklovatelné.

Přispějte k ochraně životního prostředí a odložte je do příslušných městských kontejnerů.



Vaše pračka obsahuje i mnoho recyklovatelných materiálů a je označena tímto logem, aby vám připomněla, že vyřazené přístroje se nemají mísit s běžným odpadem.

Recyklace přístroje tak proběhne v souladu s evropskou směrnicí 2012/19/EU o odpadech pocházejících z elektrických a elektronických zařízení.

Kontaktujte radnici ve Vaší obci nebo prodejce, aby Vám oznámili sběrná místa opotřebovaných přístrojů nejbližší Vašemu bydlišti.

**ÚSPORY ENERGIE**

Předpírku programujte jen v případě, je-li to opravdu nutné. Na mírně nebo normálně špinavé prádlo stačí program na nízkou teplotu.



## 1.1 - ROZBALENÍ (Obrázek 1.1.2 až 1.1.4)



**Je nezbytné dodržovat následující pokyny:**

- Z víka a křidel bubnu vytáhněte zarážky, poté otevřete a pečlivě zavřete buben.
- Pračku nadzvedněte a vytáhněte sokl **A** a zarážku motoru **B** (Obrázek 1.1.2).
- Vyjměte rozpěru **C** a zablokujte otvory pomocí krytů **D** (Obrázek 1.1.3).
- Odstraňte všechny 3 objímky držáku hadice **E** a všechny 3 otvory neprodleně zablokujte pomocí krytů **F** (Obrázek 1.1.4).

## 1.2 - PŘIPOJENÍ KE KANALIZACI VODY (Obrázek 1.2)

Zapojte přívodnou hadici s novými těsněními na přípojku nacházející se na zadní straně pračky a na vašem kohoutku vybaveném závitovanou koncovkou Ř 20x27.

## 1.3 - ODVOD (Obrázek 1.3)

Umístěte výpustnou hadici **H** vybavenou úchytkou a pečlivě dodržujte pokyny na nákresu a zejména dbejte na to, aby připojení nebylo těsné: nechte volný průchod vzduchu mezi výpustnou hadicí a odvodem, aby nedošlo k výtlačku použité vody do přístroje a jakýmkoli nepříjemným pachům.

## 1.4 - VYVÁŽENÍ PRAČKY (Obrázek 1.4)

Přístroj je nutno instalovat na vodorovné podlaže. V případě potřeby pračku vyrovnejte pomocí nastavitelných nožiček umístěných v přední části přístroje, je-li jimi přístroj vybaven. Je-li vybaven zasouvacími kolečky, lze ho přemísťovat, zatáhnete-li páčku umístěnou v dolní části přístroje doleva až na doraz.

## 1.5 - ELEKTRICKÉ PŘIPOJENÍ (Obrázek 1.1.1)

Pečlivě dodržujte údaje na štítku přístroje.

## 1.6 - PŘEDBĚŽNÉ ČIŠTĚNÍ

Po instalaci je nezbytné provést předběžné čištění pračky při cyklu bavlna 90°C bez prádla a s poloviční dávkou pracího prostředku.

# 2 - POUŽITÍ



## DOPORUČENÍ:

- Před praním prádlo roztřídte podle barvy, míry zašpinění a druhu textilie. Vyprázdněte kapsy, zapněte zipy, odstraňte háčky ze záclon, malé kousky prádla zavřete do pracího sáčku.
- Odstraňte špatně přišité knoflíky, špendlíky a spony.
- Svažte pásky, stuhy u zástěr, apod.

## 2.1 - VLOŽENÍ PRÁDLA DO BUBNU (Obrázek 2.1)

Stiskněte rukojeť krytu a stiskem tlačítka otevřete buben **A**.



Po vložení prádla zkontrolujte, zda jste buben správně zavřeli. Zkontrolujte, zda je okraj tlačítka dobře viditelný.

## 2.2 - VLOŽENÍ PRÁDLA DO BUBNU (Obrázek 2.2)

- Zásuvka na prací prostředky má 3 přihrádky: **1** pro předpírku (prášek), **2** pro praní (prášek nebo tekutina), **3** Aviváž.
- Používejte prací prostředky schválené pro pračku pro domácí použití.
  - Nepoužívejte tekuté přípravky na cyklus s předpírkou a/nebo s odloženým startem.
  - Neplňte zásobník nad risku **MAX**.



## 3.1 - OVLÁDACÍ PANEĽ

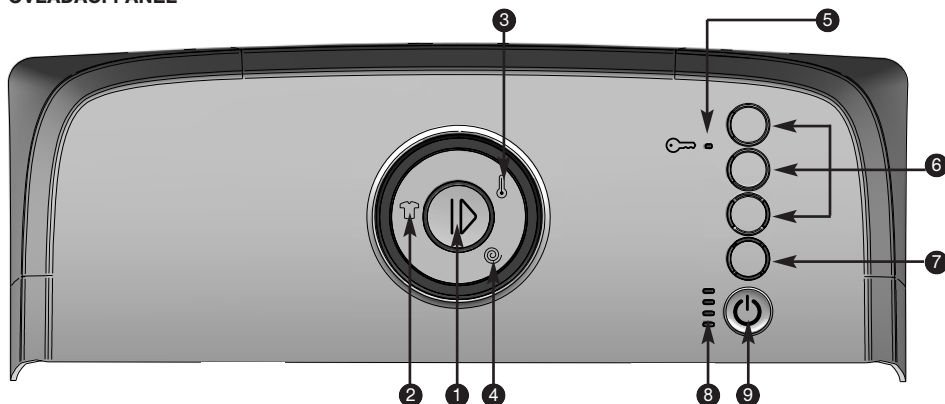

- |                         |                                    |                                  |
|-------------------------|------------------------------------|----------------------------------|
| <b>1</b> Start/Pauza    | <b>4</b> Volba rychlosti ždímání   | <b>7</b> Volba odloženého startu |
| <b>2</b> Volba programu | <b>5</b> Kontrolka dětské pojistky | <b>8</b> Průběh cyklu            |
| <b>3</b> Volba teploty  | <b>6</b> Opce                      | <b>9</b> Zapnutí/Vypnutí         |

## 3.2 - PROGRAMOVÁNÍ PRACÍHO CYKLU ZAPNUTÍ

### PŘÍSTROJE

Stiskněte tlačítko „Zapnutí/Vypnutí“ **9**, pokud je pračka vypnutá.

Kontrola „Průběh cyklu“ **8** bliká (Obrázek 3.2.1), čímž oznamuje, že jste v režimu volby.

Při prvních použitíh pračky vám bude nabídnut program výrobce, pak se díky funkci „Easy start“ automaticky zobrazí váš program.

Chcete-li, můžete pomocí tlačítka **2** upravit váš program, pomocí tlačítka **3** upravit teplotu, pomocí tlačítka **4** upravit rychlost ždímání a pomocí tlačítek **6** zvolit případné volitelné možnosti.

Poplašný signál vám ohlásí volby nekompatibilní s vašim programem.

Stiskněte tlačítko „Start/Pauza“ **1** pro spuštění programu. Kontrolka „Průběh cyklu“ svítí trvale. Kontrolky **8** pračky vám hlásí, v jaké fázi se nachází cyklus.

### ODLOŽENÝ START PROGRAMU

Můžete zvolit odložení vašeho cyklu pomocí tlačítka **7**. Opakovanými stisky můžete odložit spuštění cyklu o 3, 6, 9 nebo 12 hodin.

Potvrďte stiskem tlačítka **1** „Start/Pauza“.

Kontrolky průběhu cyklu **8** postupně blikají, čímž ukazují, že vaše naprogramování je zaregistrováno. Podle vaší volby se zároveň rozsvítí jedna, dvě, tři nebo čtyři kontrolky (Obrázek 3.2.2). Kontrolky budou postupně zhasínat po třech hodinách, dokud se váš cyklus opravdu nespustí.



#### PŘIDÁNÍ NEBO ODEBRÁNÍ KUSU PRÁDLA

##### BĚHEM CYKLU (nelze během ždímání)

Potřebujete-li přidat nebo odebrat prádlo:

Program přerušíte dlouhým stiskem tlačítka ❶ „Start/Pauza“.

Kontrolka průběhu cyklu ❷ bliká.

Vložte či vyjměte jeden či více kousků prádla.

 Doba odblokování dvířek závisí na vnitřní teplotě pračky a může z bezpečnostních důvodů trvat několik minut.

Stiskněte tlačítka „Start/Pauza“ ❶ pro opětovné spuštění programu. Kontrolka „Průběh cyklu“ ❷ svítí trvale.

**Poznámka** : Zvolili-li jste odložený start, můžete mít do bubnu okamžitý přístup během fáze, která předchází zahájení pracího cyklu.

#### ZRUŠENÍ PROGRAMU

Dlouze stiskněte tlačítka „Zapnutí/Vypnutí“ ❹.

Všechny kontrolky zhasnou.

Tento úkon lze provést kdykoliv: během cyklu, při nastavování programu nebo během pauzy.

**Poznámka** : V každém případě je však po zrušení nutno přeprogramovat vše od začátku (viz odstavec 3.2), provede se částečné vypuštění pračky.

#### KONEC PRANÍ

Některé modely jsou vybaveny funkcí „Posistop“, která dokáže automaticky zastavit buben pračky dvířky směrem nahoru, aby byl přístup k prádlu snazší. Prací cyklus se prodlouží o délku této fáze, která může trvat až 3 minuty.

Kontrolka „Konec“ se rozsvítí trvale a zvukový signál vám ohlásí konec programu. Tato kontrolka nejdříve po 5 minutách automaticky zhasne v zájmu úspory energie v pohotovostním režimu.

Otevřete kryt a vyjměte prádlo.

Pračku vypněte dlouhým stiskem tlačítka „Zapnutí/Vypnutí“ ❹.

#### DĚTSKÁ POJISTKA

Pro zablokování vašeho naprogramování aktivujte „Dětskou pojistku“ současným stiskem 1 a 2. tlačítka možnosti. Jakmile je vaše pojistka aktivní, rozsvítí se kontrolka ❺ odpovídající symbolu (☹). Pro deaktivaci „Dětské pojistky“ stiskněte znovu současně tato dvě stejná tlačítka.

#### Informace :

V případě přerušení dodávky proudu se váš cyklus automaticky spustí ihned po obnovení napájení tam, kde se zastavil.

#### KAŽDODENNÍ PROGRAM OPTIA 39' 39'

Tento program umožňuje během 39 minut vyprat běžnou dávku normálně znečištěného bavlněného nebo smíšeného prádla se zárukou dokonalého vyprání.

#### PROGRAM FLASH 25 minut

Tento program umožňuje za 25 minut vyprat malou dávku trochu znečištěného bavlněného nebo smíšeného prádla.

 **Důležité upozornění:** U tohoto programu musí být dávky pracích prostředků sníženy na polovinu.

#### PROGRAM BAVLNA/RUČNÍKY

Tento program umožňuje vyprat dávku prádla obsahujícího froté a bílou odolnou nebo barevnou bavlnu.

#### PROGRAM BAVLNA ECO

Tento program umožňuje vyprat běžné znečištěné bavlněné textilie se zárukou maximální úspory energie a vody.

#### BAVLNA s Předpírkou

Pro odstranění hlíny, písku, krve... Umožňuje navázat prání v čisté vodě.

 Je nutno vložit i prací prostředek (pouze prací prášek) do prostoru pro předpírku ❶ v zásuvce na prací prostředky (Obrázek 2.2).

#### PROGRAM SYNETIKA

Tento program umožňuje vyprat dávku prádla obsahující choulolistivé barvy, odolné syntetické materiály nebo smíšená vlákna.

#### PROGRAM JEMNÉ

Velmi šetrný program, který pečuje o vaše saténové, hedvábné a vlněné oděvy. S prádlem je zacházeno jako při ručním prání a ždímání probíhá jemně.

#### PROGRAM KOŠILE

Program speciálně navržený k prání 6 normálně ušpiněných košil nošených jeden den na méně než 40 minut. Rychlost ždímání je upravena v zájmu slabšího pomačkání (volbu „Snadné žehlení“ nelze odebrat).

#### PROGRAM MÁCHÁNÍ A ODSTŘEDĚNÍ

Při volbě tohoto programu se automaticky aktivuje volba „Citlivá pokožka“. Přejete-li si provést pouze ždímání, deaktivujte tuto volbu.



#### MOŽNOST PŘIDÁNÍ MÁCHÁNÍ

Přidá další máchání. Ideální pro osoby s citlivou pleť.

#### MOŽNOST SNADNÉ ŽEHLENÍ

Upravené tempo a rychlost ždímání, aby se omezilo pomačkání.

#### MOŽNOST MÍRY ZNEČIŠTĚNÍ +/-

Toto tlačítko vám umožňuje prodloužit nebo zkrátit dobu pracího cyklu podle 2 úrovní dostupných postupnými stisky.

– Úroveň 1 (levá kontrolka) odpovídá špinavému prádlu, prodlužuje dobu cyklu průměrně o 15 % (Obrázek 3.2.3).

– Úroveň 2 (pravá kontrolka) odpovídá prádlu, které je třeba osvěžit, zkracuje dobu cyklu průměrně o 40 % (Obrázek 3.2.4).

 **Důležité upozornění:** U tohoto programu musí být dávky pracích prostředků sníženy na polovinu.

#### FUNKCE ODKAPÁVÁNÍ

Tato funkce, pro velmi jemné prádlo, umožňuje vynechat ždímání a přejít na vypuštění pračky.













#### FUNKCE ZASTAVENÍ S PLNOU NÁPLNÍ

Tato funkce umožňuje vyjmout prádlo z pračky před započítáním fáze odstředování, nebo odložit start této etapy odstředování, což umožní, aby vyprané prádlo zůstalo ve vodě a nepomačkalo se.

Zastaví-li se pračka s plnou nádrží, kontrolka „“ bliká (Obrázek 3.2.5).

Pak můžete provést samotné vypuštění (poloha „“) nebo zvolit jinou rychlost ždímání. Program se automaticky ukončí.

**Tabulka programů**

Programy		Teplota (°C)	Maximální dávka suchého prádla	Délka trvání cyklu (*) h = hod min = minuty	 Přidání máchání	 Snadné žehlení	+/- Míra zašpinění	 Odkapávání	 Zastavení s plnou náplní
	BAVLNA / RUČNÍKY	Studené - 90	6,0 kg	1h50 - 2h10	●	●	●	●	●
	BAVLNA ECO	40 - 60	6,0 kg	2h00 - 3h30				●	●
	BAVLNA S PŘEDPÍRKOU	Studené - 60	6,0 kg	2h00 - 3h00	●	●	●	●	●
	SYNTETIKA	Studené - 60	2,5 kg	1h20	●	●	●	●	●
<b>Speciální programy</b>									
	Každodenní OptiA39'	Studené - 40	3,0 kg	39 min	●			●	●
	Flash 25 minut	Studené - 40	2,5 kg	25 min				●	●
	Jemné	Studené - 30	1,0 kg	32 min	●			●	●
	Košile	Studené - 40	1,5 kg	38 min	●	●	●	●	●
<b>Zvláštní programy</b>									
	Máchání / odstředění	-	-	19 min	●			●	●

 (\*) Doby cyklů platí pro průměrnou hodnotu „bez voleb“. Mohou se lišit podle dávky prádla, teploty vody a nastavených voleb: např. pro volbu „Citlivá pokožka“ musíte přidat 17 minut nebo až 3 minuty, pokud je váš model pračky vybavený funkcí „Posistop“.





#### intellect - Opti 4

V zájmu co nejpřesnějšího nastavení doby praní a spotřeby vody a energie umí vaše pračka tyto parametry automaticky upravit při každém použití.

##### - Přizpůsobení množství prádla:

Jelikož 1 kg prádla nepereme jako plnou dávku, je váš přístroj vybaven snímači, které umožňují určit množství prádla vloženého do bubnu a automaticky vypočítat správné příslušné množství vody a energie a zaručují optimální kvalitu praní.

##### - Přizpůsobení tvrdosti vody:

Jelikož tvrdost vody ve vaší síti má vliv na kvalitu praní a máchání, přizpůsobí váš přístroj automaticky dobu víření a v důsledku toho počet máchání v zájmu dosažení dokonalého výsledku. Nastavení tvrdosti vody se provádí při uvedení vašeho přístroje do provozu (viz zvláštní příloha).

##### - Přizpůsobení míře zašpinění:

Jelikož doba a intenzita praní nejsou stejné, podle stupně zašpinění vašeho prádla může váš přístroj měnit dobu cyklu až o 40 % podle zvoleného nastavení (viz strana 8).

##### - Přizpůsobení druhu textilu:

Jelikož bavlněnou košili a kašmírový svetr nepereme stejně, vaše pračka přizpůsobí tempo víření každému typu textilu.

#### intellect - Easy start

Vaše pračka ukládá vaše prací zvyklosti do paměti. U každého spuštění programu ukládá volby, které nejčastěji používáte, a nabídne vám je hned po zapnutí.

## 4 - BĚŽNÁ ÚDRŽBA



### 4.1 - ODSTRANĚNÍ NEPŘÍJEMNÝCH PACHŮ

Dodržujte pokyny k montáži odvodní hadice uvedené v odstavci 1.3, po ukončení cyklu nechávejte kryt otevřený. Jednou měsíčně proveďte jeden cyklus bez prádla s pracím prostředkem při 60 °C nebo 90 °C.

### 4.2 - ZÁSUVKA NA PRACÍ PROSTŘEDKY

(Obrázek 4.1)

- Odblokujte přihrádku stiskem výstupků **A** a vytáhněte ji k sobě. Vyjměte sifon **B**, oddělte přihrádku **C** od ozdobného krytu **D**.
- Vše opláchněte pod tekoucí vodou.
- Všechny části zásuvky namontujte zpět, celek vraťte na místo pod kryt pračky.

### 4.3 - FILTR ČERPADLA (Obrázek 4.2)

- Odblokujte díl **A** na dně bubnu stiskem tužky na otvor **B** a posunutím doprava.
- Otočte bubnem směrem dopředu.
- Vyjměte filtr čerpadla **C**, odstraňte případné uvnitř se vyskytující předměty a opláchněte pod tekoucí vodou.
- Vraťte na místo oba díly **C** a **A**.
- Zatlačte na díl **A** doleva, aby správně zapadl.

### 4.4 - PLÁŠŤ

Použijte tekuté mýdlo. Nepoužívejte brusné čisticí prostředky nebo houby. Osušte měkkým hadrem.



Při používání pračky může dojít k poruchám:

Pokud kontrolky rychlosti blikají a zní výstražný signál, než zavoláte záruční servis,

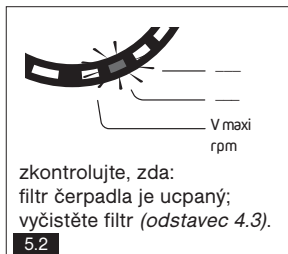

Bliká-li jiná kontrolka rychlosti než ty výše zmíněné, kontaktujte záruční servis a v zájmu usnadnění jejich práce uveďte, která(é) kontrolka(y) svítí.

Zde je několik bodů, které je třeba zkontrolovat:

Problémy:	Příčiny / Opatření:
<b>Pračka se nespustí:</b>	<ul style="list-style-type: none"> <li>- Přístroj není zapojen nebo je výpadek dodávky elektrického proudu.</li> <li>- Nestiskl/a jste tlačítko „Start/Pauza“.</li> <li>- Naprogramoval/a jste odložený start.</li> <li>- Viz problémy 5.1 a 5.3.</li> </ul>
<b>Prádlo je špatně vyždímáno nebo vůbec nevyždímáno:</b>	<ul style="list-style-type: none"> <li>- Zvolil/a jste program bez ždímání nebo s omezeným ždímáním.</li> <li>- Systém odstředování zjistil špatné rozložení prádla v bubnu : prádlo rozložte a naprogramujte nové ždímání.</li> <li>- Zkontrolujte výšku úchytky výpusti <b>H</b> (<i>Obrázek 1.3</i>)</li> </ul>
<b>Na zemi je kaluž vody:</b>	<ul style="list-style-type: none"> <li>- Nejprve vyjměte zástrčku ze sítě a uzavřete přívod vody.</li> <li>- Zkontrolujte, zda nechybí těsnění <b>G</b> a také upevnění přípojek napájecí hadice (<i>Obrázek 1.2</i>).</li> <li>- Zkontrolujte správnou polohu úchytky výpusti <b>H</b> (<i>Obrázek 1.3</i>).</li> </ul>
<b>Silné vibrace při ždímání:</b>	<ul style="list-style-type: none"> <li>- Pračka je špatně umístěná (<i>Obrázek 1.1.3</i>).</li> <li>- pračka není na rovné podložce v horizontální poloze (<i>odstavec 1.4</i>).</li> </ul>
<b>Zařízení nevypouští vodu:</b>	<ul style="list-style-type: none"> <li>- Naprogramovali jste „Zastavení s naplněným bubnem“.</li> <li>- Výpustná hadice je přeložená nebo prasklá (<i>Obrázek 1.3</i>).</li> <li>- Viz problémy 5.2.</li> </ul>
<b>Víko se neotvírá:</b>	<ul style="list-style-type: none"> <li>- Program není ještě ukončen.</li> <li>- Vyčkejte, až klesne teplota v pračce.</li> </ul>
<b>Buben je zablokovaný:</b>	<ul style="list-style-type: none"> <li>- Můžete-li se tam dostat, zkontrolujte, zda se mezi nádobu a buben nedostal malý kousek prádla, po vyjmutí dílu na dně bubnu <b>A</b> (<i>Obrázek 4.2</i>).</li> <li>- Viz problémy 5.3.</li> </ul>
<b>Dvířka bubnu se otevírají příliš pomalu (u přístrojů vybavených dvířky s lehkým otevřením):</b>	<ul style="list-style-type: none"> <li>- Přístroj byl dlouho mimo provoz.</li> <li>- Je umístěn v příliš studené místnosti.</li> <li>- Zbytky pracího prostředku (prášku) blokují klouby.</li> <li>- ve všech případech se vše vrátí do pořádku po prvním otevření.</li> </ul>
<b>Po skončení programu jsou zhasnuté všechny kontrolky:</b>	<ul style="list-style-type: none"> <li>- V zájmu úspory energie kontrolky automaticky zhasnou nejdéle do 5 minut po skončení vašeho programu. Váš displej uveďte znovu do chodu jedním stiskem jakéhokoliv tlačítka.</li> </ul>

## 6 - INFORMACE TÝKAJÍCÍ SE NAŘÍZENÍ EU 1015/2010

V souladu s nařízením EU 1015/2010 dále naleznete doplňující informace k výrobku. Reagují na: směrnice pro úsporu energie, které musí splňovat všechny přístroje prodávané v EU.





### INFORMACE O VÝROBKU

#### TESTY PROGRAMŮ PROVEDENY SHODNĚ S EVROPSKOU DIREKTIVOU (EU) N° 1061/2010

- Standardní program bavlna 60°C: bavlna ECO  - bez funkce - maximální odstředování.

- Standardní program bavlna 40°C: bavlna ECO  - bez funkce - maximální odstředování.

Tyto programy vyhovují pro čištění normálně zašpiněných bavlněných tkanin a jsou neúčinnější, pokud jde o související spotřeby energie a vody.

Program	Teplota	Kapacita (kg)	Energetická spotřeba (kWh/cyklus)	Doba (min)	Spotřeba vody (l/cyklus)	Hodnota zbytkové vlhkosti D v %
Bavlna/Ručníky	40°C	3.5	0.45	106	40	
	60°C	3.5	0.90	110	40	
Bavlna ECO 		6.0	0.79	205	49	1000 / 1100 rpm 54 ≤ D < 63
		3.0	0.50	123	32	
		3.0	0.44	120	32	1200 / 1300 rpm 45 ≤ D < 54
Syntetika	40°C	2.5	0.44	81	46	
Každodenní OptiA39 <sup>1</sup>	40°C	3.0	0.51	39	47	
Flash 25 minut	30°C	2.5	0.21	25	38	
Jemné	30°C	1.0	0.20	32	44	45 ≤ D < 50

Uvedené hodnoty jsou orientační. Mohou se měnit podle okolního prostředí.

Z důvodu úspory energie se může skutečná teplota praní lišit od indikované teploty programu.

**A+++ -10%** Toto udává, že roční spotřeba elektrické energie se snížila o 10 % oproti spotřebiči, jehož spotřeba je podle právního předpisu Evropské unie č. 1061/2010/EU zařazená na začátek energetické třídy A+++.





#### Spotřeba energie v režimu vypnutí a při ponechání v zapnutém stavu

Režim vypnutí:	<b>0,47 W</b>	Režim ponechání v zapnutém stavu:	<b>0,47 W</b>
----------------	---------------	-----------------------------------	---------------

## 6 - INFORMACE TÝKAJÍCÍ SE NAŘÍZENÍ EU 1015/2010 (pokračování)

### VÝBĚR SPRÁVNÉHO PRACÍHO PROSTŘEDKU

Symbol údržby prádla určuje správný výběr pracího prostředku, správnou teplotu a adekvátní ošetření prádla.

Typ tkaniny	Program	Prací prostředek
Bílé prádlo z bavlny 	Bavlna Tepl. ≤ 90°C	Prací prostředek na bavlnu s bělicím prostředkem
Barevné prádlo ze lnu nebo z bavlny 	Bavlna Tepl. ≤ 60°C	Prací prostředek na barevné prádlo bez bělicího prostředku
Umělá vlákna 	Syntetika Tepl. ≤ 60°C	Prací prostředek na barevné prádlo/jemný
Jemné tkaniny 	Jemné Tepl. ≤ 30°C	Prací prostředek na jemné prádlo
Vlna 	Jemné Tepl. ≤ 30°C	Prací prostředek na vlněné prádlo

## ZÁSAHY / VZTAHY SE SPOTŘEBITELI PRO VÝVOZ



Případné opravy na vašem přístroji musí provádět kvalifikovaný personál spolupracující s výrobcem. Při telefonátu usnadněte převzetí objednávky tím, že si připravíte veškeré údaje o spotřebiči (obchodní označení, servisní údaje, výrobní číslo). Tyto informace naleznete na štítku (Obrázek 1.1.1).

### Originální díly:

Při zásahu požádejte o výlučné použití originálních náhradních dílů.



Potřebujete-li jakékoli informace:

[www.brandt.com](http://www.brandt.com)

nebo se obraťte přímo na svého prodejce.

## POZNÁMKY



Vážená klientka, vážený klient,

kúpili ste si výrobok značky **BRANDT**. Ďakujeme vám za dôveru, ktorú ste nám venovali.

Tento výrobok sme navrhli a vyrobili s ohľadom na vás, váš spôsob života, vaše potreby, tak, aby spĺňal čo najlepšie vaše očakávania. Vkladáme doň naše know-how, nášho ducha inovácie a vášneň, ktorá nás poháňa viac ako 60 rokov.

V pokračujúcej snahe vždy lepšie splniť vaše potreby je náš zákaznícky servis k dispozícii a pripravený vypočuť si odpovede na všetky vaše otázky alebo návrhy.

Môžete sa tiež prihlásiť na našu stránku [www.brandt.com](http://www.brandt.com), kde nájdete naše posledné inovácie, ako aj užitočné a doplňujúce informácie.

Značka **BRANDT** vás bude s radosťou sprevádzať každý deň a želá vám, aby ste mali radosť so svojho nákupom.



**Dôležité upozornenie: Skôr ako zariadenie zapnete, pozorne si prečítajte tento návod na inštaláciu a použitie, aby ste sa rýchlejšie oboznámili s jeho fungovaním.**



**Toto zariadenie je určené výhradne na domáce používanie na pranie bielizne.**

#### **ODPORÚČANÉ MNOŽSTVÁ:**

– Maximálna kapacita zariadenia je 6 kg.

### **BEZPEČNOSŤ**



**! Je nevyhnutné dodržiavať nasledujúce pokyny:**

#### **INŠTALÁCIA:**

– Tento prístroj je určený výhradne na domáce a podobné používanie ako napríklad:

- v kuchynských kútoch určených pre personál obchodov, kancelárií a iných profesionálnych priestoroch;
- na farmách,
- využívanie zákazníkmi hotelov, motelov a iných podobných ubytovacích priestorov;
- v prostrediach typu hotelových izieb.

– Tlak vody sa musí nachádzať v rozmedzí 0,1 až 1 MPa (1 až 10 barov).

– Nepoužívajte predlžovací kábel, adaptér, viacnásobnú zásuvku ani programovateľnú zásuvku.

– Elektrická inštalácia musí byť schopná odolať maximálnemu napätiu uvedenému na výrobnom štítku a zásuvka musí byť náležite uzemnená.

– Po inštalácii zariadenia musí zásuvka zostať prístupná.

– Používajte výhradne prírodnú hadicu a nové tesnenia **G** dodané so zariadením.

– Ak je napájací kábel poškodený, musí ho vymeniť popredajný servis alebo kvalifikovaný odborník, aby sa predišlo akémukoľvek prípadnému riziku.

– Zariadenie sa neodporúča inštalovať na koberec alebo kovral, aby sa neblokovala cirkulácia vzduchu pod podstavcom.

– V prípade, že nemôžete problém vyriešiť sami (pozri stranu 21), nezasahujte do zariadenia a kontaktujte servisného technika predajcu alebo výrobcu.

**POUŽÍVANIE:**

- Toto zariadenie môžu používať deti staršie ako 8 rokov, ako aj osoby, ktoré majú zníženú fyzickú, sensorickú alebo mentálnu schopnosť, alebo osoby, ktoré nemajú dostatočné skúsenosti alebo vedomosti, ak budú poučené o bezpečnom používaní tohto zariadenia a rizikách, ktoré z toho vyplývajú, alebo ak ho budú používať pod dohľadom. Je potrebné dohliadať na deti, aby ste si boli istí, že sa s týmto zariadením nehrajú, a je potrebné vzdialiť deti mladšie ako 3 roky, okrem prípadov, ak sú pod dohľadom.
- Čistenie a údržbu tohto zariadenia nesmú vykonávať deti bez dozoru.
- Bielizeň ošetrovať prostriedkom na odstraňovanie škvŕn, riedidlom alebo horľavým prostriedkom nevkladajte hneď po ošetrovaní do tohto zariadenia (riziko výbuchu).
- Táto práčka je vybavená bezpečnostným systémom, ktorý umožňuje predchádzať akémukoľvek prípadnému vyliatiu vody.
- Dbajte na to, aby ste na konci cyklu nezabudli zatvoriť prívod vody a odpojiť kábel.

**ŽIVOTNÉ PROSTREDIE**

Pri návrhu tejto práčky sa brali do úvahy predpisy týkajúce sa ochrany životného prostredia.

**OCHRANA ŽIVOTNÉHO PROSTREDIA**

Prací prostriedok dávajte podľa úrovne znečistenia bielizne a tvrdosti vody, pričom neprekračujte dávku odporúčanú výrobcami pracieho prostriedku.

Obalové materiály tohto zariadenia sú recyklovateľné.

Podieľajte sa na ochrane životného prostredia a zaneste ich do komunálnych kontajnerov určených na tento účel.



Práčka obsahuje mnoho recyklovateľných materiálov a je označená týmto logo, ktoré informuje o tom, že použité zariadenia sa nesmú likvidovať spolu s iným odpadom.

V dôsledku toho sa zariadenie bude recyklovať v najlepších podmienkach v súlade s európskou smernicou 2012/19/EÚ o likvidácii odpadu z elektrických a elektronických zariadení.

Podrobné informácie o najbližších zberných miestach opotrebovaných zariadení získate od mestského úradu alebo predajcu.

**ÚSPORA ENERGIE**

Predpranie programujte iba vtedy, keď je nevyhnutne nutné. Pri mierne alebo normálne znečistenej bielizni stačí použiť program s nízkou teplotou.



## 1.1 - VYBALOVANIE (Obr. 1.1.2 až 1.1.4)



Je nevyhnutné dodržiavať nasledujúce pokyny:

- Vyberte klíny z veka a príklopy bubna a potom opatrne otvorte a zatvorte bubon.
- Práčku zdvihnite a odstráňte podstavec **A** a klin motora **B** (Obr. 1.1.2).
- Odstráňte priečny nosník **C** a otvory zakryté krytmi **D** (Obr. 1.1.3).
- Odstráňte 3 podporné krúžky hadice **E** a bezpodmienečne zakryte 3 otvory krytmi **F** (Obr. 1.1.4).

## 1.2 - PRIPOJENIE PRÍVODU VODY (Obr. 1.2)

Prívodnú hadicu s novými tesneniami pripojte k prípojke na zadnej strane práčky a k prívodnému ventilu vybavenému závitovou koncovkou s R 20 x 27.

## 1.3 - ODTOK (Obr. 1.3)

Pri umiestňovaní odtokovej hadice s rúrkou **H** dbajte na to, aby ste dodržali pokyny z výkresu a najmä, aby pripojenie nebolo nepriepustné:

# 2 - OBSLUHU



**POUŽÍVANIE:**

- Bielizeň pred vložením roztriedte podľa farby, úrovne znečistenia a typu tkaniny.
- Vyprázdnite vrecká, zatvorte zipsy, vyberte háčiky zo záclon a malé kúsky bielizne vložte do práce sietky.
- Odstráňte nedostatočne prísité gombíky, špendlíky a spony.
- Zaviazte opasky, stuhy na zásterách a pod.

## 2.1 - NALOŽENIE BIELIZNE (Obr. 2.1)

Stlačte rukoväť na veku a bubon otvorte stlačením tlačidla **A**.

ponechajte priestor na cirkuláciu vzduchu medzi odtokovou hadicou a odtokom, aby sa predišlo akémukoľvek nasatiu použitej vody do zariadenia a akýmkoľvek zápachom.

## 1.4 - VYROVNANIE (Obr. 1.4)

Zariadenie sa musí inštalovať na horizontálny povrch. Ak je práčka vybavená nastaviteľnými nožičkami umiestnenými v prednej časti zariadenia, je možné ju v prípade potreby stabilizovať úpravou nožičiek. Ak je zariadenie vybavené vyťahovacími kolieskami, je možné ho premiestniť rôznym potiahnutím páky v spodnej časti zariadenia dolava.

## 1.5 - ELEKTRICKÉ PRIPOJENIE (Obr. 1.1.1)

Dbajte na to, aby sa dodržiavali pokyny uvedené na výrobnom štítku zariadenia.

## 1.6 - OČISTENIE PRED POUŽITÍM

Po inštalácii je potrebné práčku najprv očistiť naprogramovaním cyklu na pranie bavlnenej bielizne pri 90 °C s polovičnou dávkou pracieho prostriedku a bez bielizne.



Po vložení bielizne skontrolujte, či je bubon správne zatvorený. Skontrolujte, či je okraj tlačidla dobre viditeľný.

## 2.2 - PRACIE PROSTRIEDKY A PRÍSADY (Obr. 2.2)

Nádobka na pracie prostriedky sa skladá z 3 priestorov: " **I** " predpranie (prášok), " **II** " pranie (prášok alebo tekutý prací prostriedok) " **III** " aviváž.

- Používajte iba čistiace prostriedky certifikované pre práčky určené na domáce použitie.
- Pri cykle s predpraním a/alebo oddialeným štartom nepoužívajte tekuté čistiace prostriedky.
- Neprekračujte maximálne množstvo.





## 3.1 - OVLÁDACÍ PANEL

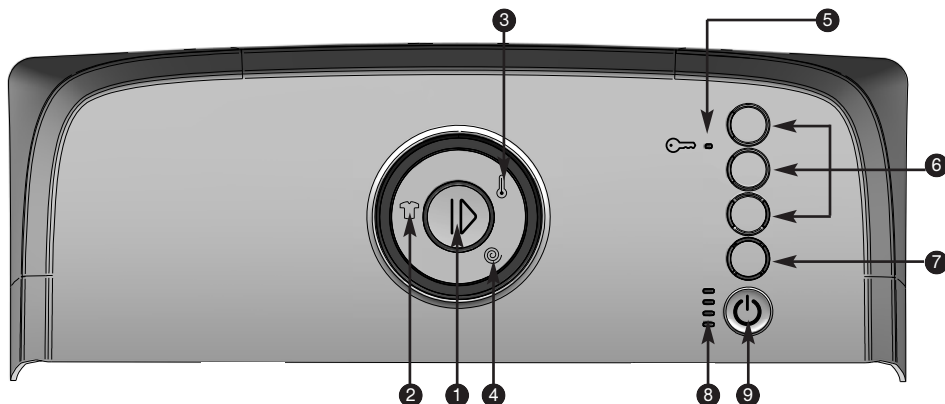

- |                             |   |                                   |
|-----------------------------|---|-----------------------------------|
| <b>1</b> Spustiť/Pozastaviť | <b>4</b> Výber rýchlosti odstredovania                  | <b>7</b> Výber oddialeného štartu |
| <b>2</b> Výber programu     | <b>5</b> Kontrolné svetlo detskej bezpečnostnej poistky | <b>8</b> Priebeh cyklu            |
| <b>3</b> Výber teploty      | <b>6</b> Voliteľné možnosti                             | <b>9</b> Zapnúť/Vypnúť            |

## 3.2 - PROGRAMOVANIE PRACIEHO CYKLU

### ZAPNUTIE ZARIADENIA

Stlačte tlačidlo „Zapnúť/Vypnúť“ **9**.

Výstražný zvukový signál vás upozorní na nekompatibilný výber možností. Kontrolné svetlo „Priebeh cyklu“ **8** bliká (obr. 3.2.1) s cieľom upozornenia, že ste v režime výberu.

Na začiatku používania práčky vám bude ponúknutý program výrobcu a potom sa pomocou funkcie „Easy start“ (Jednoduchý štart) automaticky zobrazí váš preferovaný program.

V prípade potreby môžete pomocou tlačidla **2** upraviť vlastný program, pomocou tlačidla **3** upraviť teplotu a pomocou tlačidla **4** rýchlosť odstredovania a pomocou tlačidiel **6** vybrať prípadné voliteľné možnosti.

Výstražný zvukový signál vás upozorní na nekompatibilný výber možností s daným programom.

Vlastný program môžete znova zapnúť stlačením tlačidla „Spustiť/Pozastaviť“ **1**. Rozsvieti sa kontrolné svetlo „Priebeh cyklu“. Kontrolné svetlá **8** zariadenia signalizujú etapu, v ktorej sa nachádza daný cyklus.

### ODDIALENÝ ŠTART PROGRAMU

Spustenie cyklu je možné oddialiť pomocou tlačidla **7**. Postupným stláčaním môžete oddialiť spustenie cyklu o 3, 6, 9 alebo 12 hodín. Výber potvrdíte stlačením tlačidla „Spustiť/Pozastaviť“ **1**.

Kontrolné svetlá priebehu cyklu **8** postupne blikajú a oznamujú, že program bol aktivovaný. V závislosti od výberu sa súčasne rozsvieti jeden, dve, tri alebo štyri LED indikátory (obr. 3.2.2). LED indikátory budú postupne zhasínať každé tri hodiny až dotedy, kým sa cyklus úplne nespustí.



#### VLOŽENIE ALEBO VYBRATIE BIELIZNE POČAS PRANIA (nemožné počas odstredovania)

Dlho stlačte tlačidlo „Spustiť/Pozastaviť“ ① s cieľom pozastavenia programu.

Kontrolné svetlo priebehu cyklu bliká ⑧.

Vložte alebo vyberte jeden alebo viac kusov bielizne.



Doba zaistenia veka závisí od teploty vo vnútri zariadenia a z bezpečnostných dôvodov to môže trvať niekoľko minút.

Program môžete znova zapnúť stlačením tlačidla „Spustiť/Pozastaviť“ ①. Rozsvieti sa kontrolné svetlo priebehu cyklu ⑧.

**Poznámka:** Ak ste nastavili oddialený štart, máte dočasne prístup k bubnu počas doby, ktorá predchádza spusteniu pracieho cyklu.

#### ZRUŠENIE PROGRAMU

Dlho stlačte tlačidlo „Zapnúť/Vypnúť“ ⑨.

Zhasnú všetky kontrolné svetlá.

Tento úkon je možné vykonať kedykoľvek počas cyklu alebo počas programovania, aj počas pozastavenia.

**Poznámka:** V každom prípade je po zrušení potrebné všetko znova naprogramovať od začiatku (pozri odsek 3.2).

#### KONIEC PRANIA

Niektoré modely sú vybavené funkciou, ktorá automaticky odblokuje otváranie bubna v hornej polohe na konci cyklu, aby sa uľahčil prístup k bielizni (posistop). Táto operácia môže trvať až tri minúty, aby sa zvýšila doba prania.

Rozsvieti sa kontrolné svetlo „End“ (Koniec) a zvukový signál oznámi koniec programu. Toto kontrolné svetlo automaticky zhasne po uplynutí maximálne 5 minút s cieľom šetrenia elektrickej energie v pohotovostnom režime.

Otvorte veko a vyberte bielizeň.

Dlho stlačte tlačidlo „Zapnúť/Vypnúť“ ⑨ na účel vypnutia práčky.

#### DETSKÁ BEZPEČNOSTNÁ POISTKA

Program je možné zaistiť aktiváciou „Detskej bezpečnostnej poistky“ súčasným stlačením 1. a 2. tlačidla voliteľných možností. Po aktivácii tejto bezpečnostnej funkcie sa rozsvieti kontrolné svetlo ⑤ príslušného symbolu (☞).

Ak chcete „Detskú bezpečnostnú poistku“ deaktivovať, znova súčasne stlačte tie isté tlačidlá.



#### Informácia:

V prípade výpadku prúdu sa cyklus automaticky znova spustí po obnovení napájania tam, kde sa zastavil.

#### DENNÝ PROGRAM OPTIA 39' ③⑨

Pranie bežne zašpinenej bielizne z bavlny alebo zmiešaného materiálu za 39 minút, ktoré zaručí dokonalé výsledky čistenia.

#### PROGRAM FLASH 25 minút

Na pranie bielizne trvajúce 25 minút s malým množstvom bavlny alebo zmiešanej málo zašpinenej bielizne.



**Dôležité upozornenie:** Pri tomto programe je potrebné znížiť dávky pracích prostriedkov na polovicu.

#### PROGRAM BAVLNA /PENA

Pre náplň bielizne pozostávajúcej z peny, odolnej bielej alebo farebnej bavlny.

#### PROGRAM BAVLNA ECO

Na pranie bežne zašpinenej bavlnenej textilie, ktorý zaručí optimálnu spotrebu energie a vody.

#### PROGRAM BAVLNA s predpraním

Umožňuje odstrániť zeminu, piesok, krv... a potom pokračovať v praní v čistej vode.



Do nádobky na pracie prostriedky je potrebné nasypať prací prostriedok (iba prací prášok) do priestoru na predpranie " ① "

(Obr. 2.2).

#### PROGRAM Zmiešané

Pre náplň bielizne pozostávajúcej z látok jemných farieb, odolných syntetických alebo zmiešaných vlákien

#### PROGRAM JEMNE PRANIE

Veľmi premyslený program, ktorý sa postará o váš satén, hodvábu a vlnu. Vaša bielizeň sa perie ako v rukách a otáča veľmi jemne.

#### PROGRAM KOŠELE

Program, ktorý je špeciálne určený na pranie normálne znečistených košiel používaných jeden deň, umožňuje vyprať 6 košiel za 40 minút. Rýchlosť odstredovania sa prispôsobí na účel obmedzenia pokrčenia tkaniny (možnosť „Jednoduché žehlenie“ nemožno odstrániť).

#### PROGRAM NA VYPLACHOVANIE / Odstredovanie

Pri výbere tohto programu sa automaticky aktivuje voliteľná možnosť „Citlivá pokožka“. Ak chcete iba odstredovať, deaktivujte túto voliteľnú možnosť.



#### VOLITELNÁ MOŽNOSŤ CITLIVÁ POKOŽKA

Pridajte vyplachovanie. Ideálne pre osoby s citlivou pokožkou.

#### VOLITELNÁ MOŽNOSŤ JEDNODUCHÉ ŽEHLENIE

Tempo a rýchlosť odstreďovania sa prispôbajú na účel obmedzenia pokrčenia tkaniny.

#### VOLITELNÁ MOŽNOSŤ ÚROVEŇ ZNEČISTENIA +/-

Pomocou tohto tlačidla je možné postupným stláčaním skrátiť alebo predĺžiť dobu trvania pracieho cyklu v závislosti od 2 dostupných úrovní.  
 – Úroveň 1 (LED indikátor vľavo), ktorý zodpovedá znečistenej bielizni, predlžuje priemernú dobu trvania cyklu o 15 % (Obr. 3.2.3).  
 – Úroveň 2 (LED indikátor vpravo), ktorý zodpovedá mierne znečistenej bielizni, skraca priemernú dobu trvania cyklu o 40 % (Obr. 3.2.4).

**⚠ Dôležité upozornenie:** Pri tomto programe je potrebné znížiť dávky pracích prostriedkov na polovicu.

#### FUNKCIA VYČERPANIE VODY

Táto funkcia sa používa pri veľmi jemnej bielizni a umožňuje vyčerpať vodu z práčky bez odstreďovania.















#### FUNKCIA ZASTAVENIE S PLNOU NÁDRŽOU

Táto funkcia umožňuje vybrať bielizeň z práčky pred odstreďovaním alebo oddialiť túto etapu odstreďovania.

V dôsledku toho bielizeň zostane vo vode, čím sa predíde jej pokrčeniu.

Keď sa zariadenie zastaví s plnou nádržou, začne blikať kontrolné svetlo „Zastavenie s plnou nádržou“ (Obr. 3.2.5).

Následne je možné spustiť odčerpávanie (poloha „“) alebo vybrať inú rýchlosť odstreďovania. Program sa ukončí automaticky.

Tabuľka programov								
Programy	Teplota (°C)	Maximálne povolené množstvo suchej bielizne	Trvanie cyklu (*)	Citlivá pokožka	Jednoduché žehlenie	Úroveň znečistenia	Vyčerpávanie vody	Vypnutie s plnou nádržou
 BAVLNA/PENA	Studená - 90	6,0 kg	1h50 - 2h10	●	●	●	●	●
 BAVLNA ECO	40 - 60	6,0 kg	2h00 - 3h30				●	●
 BAVLNA S PREDPRANÍM	Studená - 60	6,0 kg	2h00 - 3h00	●	●	●	●	●
 Zmiešané	Studená - 60	2,5 kg	1h20	●	●	●	●	●
<b>Špeciálne programy</b>								
 Denný OptiA 39	Studená - 40	3,0 kg	39 min	●			●	●
 Flash 25 minút	Studená - 40	2,5 kg	25 min				●	●
 Jemné pranie	Studená - 30	1,0 kg	32 min	●			●	●
 Košeľe	Studená - 40	1,5 kg	38 min	●	●	●	●	●
<b>Špecifické programy</b>								
 Vyplachovanie/Odstreďovanie	-	-	19 min	●			●	●

**⚠** (\*) Doby cyklu sú uvedené pre priemernú hodnotu „bez možností“. Môžu sa líšiť v závislosti od zaťaženia bielizne, teploty vody a zvolených možností: napríklad musíte pridať možnosť „citlivá pokožka“ na dobu 17 minút alebo až 3 minúty, ak je váš model vybavený funkciou „Posistop“.



#### intellect \_ Opti 4

Práčka je schopná automaticky prispôbiť tieto parametre pri každom používaní zariadenia s cieľom maximálnej optimalizácie doby prania, ako aj úspory vody a energie.

##### - Úprava množstva bielizne:

Keďže neperieme 1 kg bielizne rovnako ako plnú práčku, zariadenie je vybavené snímačmi, ktoré jej umožňujú určiť množstvo bielizne vložené do bubna a automaticky vypočítať presné množstvá vody a potrebnej energie s cieľom zaručenia optimálnej kvality pracieho cyklu.

##### - Úprava tvrdosti vody:

Zariadenie automaticky prispôbuje dobu miešania a počet vyplachovaní v závislosti od tvrdosti používanej vody, ktorá má vplyv na výkon prania a vyplachovania, s cieľom dosiahnutia vynikajúceho výsledku. Tvrdosť vody sa nastavuje pri zapnutí zariadenia (pozri špecifický rámček).

##### - Úprava úrovne znečistenia:

Zariadenie dokáže upraviť dobu trvania cyklu až o 40 % v závislosti od vybraného nastavenia (pozri stranu 19), pretože doba a intenzita prania sa líši v závislosti od úrovne znečistenia bielizne.

##### - Úprava typu tkaniny:

Práčka upraví tempo miešania podľa príslušného typu tkaniny, pretože pranie bavlnenej košeľa sa líši od prania kašmírového pulóvra.

#### intellect - Easy start

Do pamäte práčky sa ukladajú vaše bežné spôsoby prania. Pri každom spustení programu sa uložia nastavenia, ktoré najčastejšie používate, a práčka vám ich ponúkne pri opätovnom zapnutí.

### 4 - BEŽNÁ ÚDRŽBA



#### 4.1 - PREDCHÁDZANIE ZÁPACHU

Dodržiavajte pokyny týkajúce sa odtokovej hadice uvedené v odseku 1.3 a po ukončení cyklu nechajte veko otvorené. Raz za mesiac spustíte cyklus na prázdno s pracím prostriedkom s teplotou 60 °C alebo 90 °C.

#### 4.2 - NÁDOBKA NA PRACIE PROSTRIEDKY (Obr. 4.1)

– Stlačením poistiek odistíte nádobku na pracie prostriedky **A**, a potiahnite ju smerom k sebe.

Vyberte sifón **B**, snádobku **C** oddelte od rámu **D**.

– Všetko opláchnite pod tečúcou vodou.

– Všetky komponenty nádobky znova zmontujte a zostavu vložte na príslušné miesto pod veko zariadenia.

#### 4.3 - FILTER ČERPADLA (Obr. 4.2)

– Stlačením otvoru ceruzkou odistíte diel **A** na dne bubna **B** a diel posuňte doprava.

– Bubon otočte dopredu.

– Vyberte filter čerpadla **C**, odstráňte predmety, ktoré sa prípadne zachytili vo vnútri, a opláchnite ho pod tečúcou vodou.

– Znova vložte oba diely **C** a **A**.

– Diel **A** posuňte doľava až na doraz, kým nezapadne.

#### 4.4 - KRYT

Nepoužívajte drsné výrobky ani špongie. Používajte tekutý čistiaci prostriedok. Osušte mäkkou handričkou.



Počas používania práčky môže dôjsť k istým problémom:

Ak bliškajú kontrolné svetlá rýchlosti a znie výstražný alarm, kontaktujte popredajný servis:

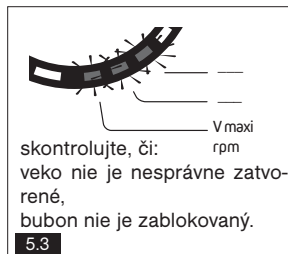
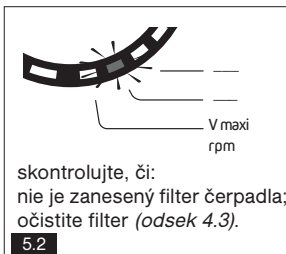
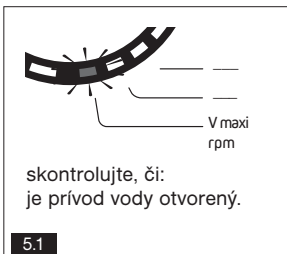

Ak bliká iné ako vyššie uvedené kontrolné svetlo rýchlosti, obráťte sa na popredajný servis a nahláste rozsvietené kontrolné svetlo alebo svetlá na účel zjednodušenia riešenia problému.

Skontrolujte nasledujúce skutočnosti:

Problémy:	Príčiny/Nápravy:
<b>Práčka sa nezapne:</b>	<ul style="list-style-type: none"> <li>- Nestlačili ste tlačidlo „Spustiť/Pozastaviť“.</li> <li>- Naprogramovali ste oddialený štart.</li> <li>- Pozri poruchy 5.1. a 5.3.</li> </ul>
<b>Bielizeň je nedostatočne odstredená alebo nie je vôbec odstredená:</b>	<ul style="list-style-type: none"> <li>- Bielizeň je nedostatočne odstredená alebo nie je vôbec odstredená.</li> <li>- Vybrali ste program bez odstredovania alebo s obmedzeným odstredovaním. Bezpečnostný systém odstredovania zdeteigoval nesprávne rozloženie bielizne v bubne: bielizeň rozložte a naprogramujte nové odstredovanie.</li> <li>- Skontrolujte výšku odtokovej rúrky <b>H</b> (Obr. 1.3).</li> </ul>
<b>Na podlahe sa objavila mláka vody:</b>	<p>Najprv vyťahnite elektrickú zástrčku a zatvorte prívod vody.</p> <ul style="list-style-type: none"> <li>- Skontrolujte prítomnosť tesnení <b>G</b>, ako aj utiahnutie prípojok prívodnej hadice (Obr. 1.2).</li> <li>- Skontrolujte správnu polohu odtokovej rúrky <b>H</b> (Obr. 1.3).</li> </ul>
<b>Silné vibrácie počas odstredovania:</b>	<ul style="list-style-type: none"> <li>- Práčka je nesprávne uvoľnená (Obr. 1.1.3).</li> <li>- Podlaha nie je horizontálna (odsek 1.4).</li> </ul>
<b>Z práčky sa nevyčerpá voda:</b>	<ul style="list-style-type: none"> <li>- Je naprogramovaná funkcia „Vypnúť s plnou nádržou“.</li> <li>- Odtoková hadica je zohnutá alebo stlačená (Obr. 1.3).</li> <li>- Pozri poruchu 5.2.</li> </ul>
<b>Veko sa neotvára:</b>	<ul style="list-style-type: none"> <li>- Program nie je ešte ukončený.</li> <li>- Počkajte, kým poklesne teplota vo vnútri zariadenia.</li> </ul>
<b>Bubon je zablokovaný:</b>	<ul style="list-style-type: none"> <li>- Ak sa k nemu môžete dostať, skontrolujte, či sa malý kus bielizne nedostal medzi nádrž a bubon, a odstráňte diel <b>A</b> z dna bubna (Obr. 4.2).</li> <li>- Pozri poruchu 5.3.</li> </ul>
<b>Dvierka bubna sa otvárajú veľmi pomaly (pri zariadeniach vybavených dvierkami s pomalým otváraním):</b>	<ul style="list-style-type: none"> <li>- Zariadenie bolo dlhú dobu vypnuté.</li> <li>- Nachádza sa vo veľmi chladnej miestnosti.</li> <li>- Zvyšky pracieho prostriedku (prášku) blokujú závesy.</li> <li>- v každom prípade sa všetko upravilo po prvom otvorení.</li> </ul>
<b>Na konci programu zhasli všetky kontrolné svetlá:</b>	<ul style="list-style-type: none"> <li>- Kontrolné svetlá sa automaticky vypnú na konci programu po uplynutí maximálne 5 minút s cieľom úspory energie. Jedným stlačením ktoréhokoľvek tlačidla sa obnoví funkčnosť displeja.</li> </ul>

## 6 - INFORMÁCIE TÝKAJÚCE SA NARIADENIA EÚ 1015/2010

V súlade s nariadením EÚ 1015/2010 sú nižšie uvedené doplňujúce informácie o výrobku. Ich účel: Smernice o úsporách energií, ktorým musia vyhovovať všetky zariadenia predávané na území EÚ.

### INFORMÁCIE O VÝROBKU

#### SKÚŠOBNÉ PROGRAMY PODLA DELEGOVANÉHO NARIADENIA (EÚ) Č. 1061/2010

- Štandardný program pre bavlnenú bielizeň s teplotou 60 °C: Bavlna EKO  -  - bez voliteľnej možnosti - max. odstredenie.

- Štandardný program pre bavlnenú bielizeň s teplotou 40 °C: Bavlna EKO  -  - bez voliteľnej možnosti - max. odstredenie.

Tieto programy sú vhodné na čistenie normálne znečistených bavlnených tkanín a sú najúčinnnejšie, pokiaľ ide o spotrebu energie a vody.

Program	Teplota	Kapacita (kg)	Spotreba energie (kWh/cyklus)	Trvanie (min.)	Spotrebná voda (l/cyklus)	Zvyšková vlhkosť D v %
Bavlna/Pena	40 °C	3.5	0.45	106	40	1000 / 1100 rpm 54 ≤ D < 63  1200 / 1300 rpm 45 ≤ D < 54
	60 °C	3.5	0.90	110	40	
Bavlna Eco <input type="checkbox"/>	<input type="checkbox"/> 60 °C	6.0	0.79	205	49	
	<input type="checkbox"/> 60 °C	3.0	0.50	123	32	
	<input type="checkbox"/> 40 °C	3.0	0.44	120	32	
Zmiešané	40 °C	2.5	0.44	81	46	
Denné OptiA39	40 °C	3.0	0.51	39	47	
Flash 25 minút	30 °C	2.5	0.21	25	38	
Jemné pranie	30 °C	1.0	0.20	32	44	

Tieto hodnoty sú uvedené len orientačne. Môžu sa líšiť v závislosti od okolitých podmienok. Skutočná teplota prania sa môže líšiť od teploty uvedenej v programe kvôli úspore energie.





**A+++ -10%** Znamená to, že ročná spotreba energie sa zníži o 10 % v porovnaní so zariadením, ktorého spotreba sa nachádza na začiatku triedy A+++ podľa európskeho nariadenia 1061/2010/EÚ.

#### Spotreba elektriny v režime zastavenia a v režime zapnutia

Režim zastavenia:	<b>0,47 W</b>	Režim zapnutia:	<b>0,47 W</b>
-------------------	---------------	-----------------	---------------

**VÝBER SPRÁVNEHO PRACIEHO PROSTRIEDKU**

Symbol týkajúci sa čistenia bielizne definuje výber správneho pracieho prostriedku, správnej teploty a adekvátneho spôsobu čistenia bielizne.

Typ tkaniny	Program	Prací prostriedok
Biela bavlnená bielizeň 	Bavlna Tepl. ≤ 90°C	Prací prostriedok s bieliacim účinkom
Farebná ľanová alebo bavlnená bielizeň 	Bavlna Tepl. ≤ 60°C	Prací prostriedok pre farebnú bielizeň bez bieliaceho účinku
Syntetické tkaniny 	Zmiešané tkaniny Tepl. ≤ 60°C	Prací prostriedok pre farebnú/jemnú bielizeň
Jemné tkaniny 	Jemné pranie Tepl. ≤ 30°C	Prací prostriedok pre jemnú bielizeň
Vlna 	Jemné pranie Tepl. ≤ 30°C	Prací prostriedok pre vlnenú bielizeň

**ZÁSADY/VZŤAHY SO ZÁKAZNÍKMI/EXPORT**

Prípadné zásahy na zariadení musí vykonať kvalifikovaný odborník spoločnosti. Počas telefonátu si pripravte všetky potrebné referencie zariadenia (obchodná referencia, referencia servisu, sériové číslo), aby sa zjednodušil proces vybavovania žiadosti. Tieto informácie sa nachádzajú na výrobnom štítku (Obr. 1.1.1).

**Originálne náhradné diely:**

V prípade zásahu žiadajte, aby boli použité výhradne originálne a certifikované náhradné diely.



Bližšie informácie vám poskytne:

[www.brandt.com](http://www.brandt.com)

alebo sa obráťte priamo na svojho predajcu.

**POZNÁMKY**







