

Brandt



NÁVOD K OBSLUZE

Varná deska

BPI164HSB
BPI164HSW

Vážený zákazníku,

Právě jste získali produkt značky **BRANDT** a rádi bychom vám poděkovali.

Tento produkt jsme navrhli a vyrobili s ohledem na vás, váš životní styl a vaše požadavky tak, aby splňoval vaše očekávání. Věnovali jsme své know-how, našeho inovativního ducha a vášně, která nás provází více než 60 let.

Ve snaze zajistit, aby naše produkty co nejlépe splňovaly vaše požadavky, je vám k dispozici naše oddělení vztahů se zákazníky, které vám odpoví na všechny vaše otázky a vyslechne všechny vaše návrhy.

Navštivte naši webovou stránku www.brandt.com, kde najdete naše nejnovější inovace, jakož i užitečné a doplňující informace.

Společnost **BRANDT** je ráda, že vám může pomoci každý den, a doufá, že ze svého nákupu vytěžíte maximum.



Důležité:

Před použitím spotřebiče si pozorně přečtete tento návod k obsluze, abyste se rychleji seznámili s jeho fungováním.

| | |
|--|----|
| BEZPEČNOSTNÍ RADY | 4 |
| OCHRANA ŽIVOTNÍHO PROSTŘEDÍ A ÚSPORA ENERGIE | 6 |
| POPIS SPOTŘEBIČE | 7 |
| INSTALACE | 10 |
| POUŽITÍ..... | 12 |
| + / - Nastavení výkonu | 13 |
| Nastavení časovače | 13 |
| Funkce varu..... | 14 |
| Funkce vyvolání | 14 |
| Funkce TEMPO* | 14 |
| Uzamknutí:..... | 15 |
| Odemknutí: | 16 |
| Funkce CLEAN LOCK:..... | 16 |
| Ochrana proti přehřátí:..... | 16 |
| Ochrana proti přetečení | 16 |
| Automatické zastavení: | 16 |
| ÚDRŽBA | 17 |
| SPECIÁLNÍ HLÁŠENÍ, NEHODY..... | 18 |
| ENERGETICKÁ ÚČINNOST | 19 |
| Zásahy..... | 20 |
| POPRODEJNÍ SERVIS | 20 |



DŮLEŽITÉ BEZPEČNOSTNÍ POKYNY, KTERÉ SI JE TŘEBA POZORNĚ PŘEČÍST A USCHOVAT PRO BUDOUCÍ POUŽITÍ.

Tento návod je možné stáhnout z webové stránky značky.

Tento spotřebič mohou používat děti starší 8 let a osoby se sníženými fyzickými, smyslovými nebo duševními schopnostmi, nebo s nedostatečnými zkušenostmi a znalostmi, pokud byly příslušným způsobem informovány nebo trénovány na bezpečné použití spotřebiče a chápou případná rizika s tím spojená. Děti se nesmí hrát se spotřebičem. Děti nesmí provádět čištění ani uživatelskou údržbu spotřebiče bez dozoru odpovědné osoby.

Děti mladší 8 let by měly být drženy mimo dosah, pokud nejsou neustále pod dohledem.

Spotřebič a jeho přístupné části se během používání zahřívají.

Měla by být přijata opatření, abyste se nedotkli topných těles.

Kovové předměty, jako jsou nože, vidličky, lžice a pokličky, by neměly být kladeny na povrch, protože se mohou zahřát.

Vaše varná deska je vybavena dětskou pojistkou, která ji uzamkne, když je vypnutá nebo v průběhu vaření (viz kapitola: Používání dětské pojistky).

Váš spotřebič je v souladu s evropskými směrnici a předpisy, které se na něj vztahují.

Tyto varné desky musí být připojeny k síťovému napájení prostřednictvím vícepólového odpojovacího zařízení, které vyhovuje platným pravidlům instalace.

Do pevného zapojení musí být zapojena odpojovací zařízení.

Vaše varná deska je navržena tak, aby fungovala při 50 Hz nebo 60 Hz (50 Hz/60 Hz) bez jakéhokoliv speciálního zásahu z vaší strany.

Po použití vypněte varnou desku pomocí řídicí jednotky a nespolehejte na snímač varné nádoby.

Aby se zabránilo rušení mezi vaší varnou deskou a kardiostimulátorem, musí být kardiostimulátor navržen a upraven v souladu s příslušnými předpisy. Zeptejte se na to výrobce nebo lékaře.

Vaření bez dozoru s olejem nebo tukem na varné desce může být nebezpečné a může způsobit požár. NIKDY se nepokoušejte uhasit oheň vodou, ale vypněte spotřebič dříve, než plamen přikryjete např. pokličkou nebo požární přikrývkou.



BEZPEČNOSTNÍ RADY

UPOZORNĚNÍ: Vaření musí být pod dohledem. Krátkodobé vaření vyžaduje neustálý dohled.

Nebezpečí vzniku požáru: Na varné plochy nepokládejte žádné předměty.

Pokud je povrch prasklý, odpojte spotřebič, abyste předešli riziku úrazu elektrickým proudem.

Varnou desku znovu nepoužívejte, pokud nevyměníte sklokeramický panel.

Vyhňte se nárazům varnými nádobami: sklokeramický povrch je velmi odolný, ale není nerozbitný.

Na varnou desku neumísťujte horké pokličky naplocho. Efekt „přísavky“ by mohl poškodit sklokeramickou desku.

Vyvarujte se tření nádobí, protože to může z dlouhodobého hlediska poškodit sklokeramickou desku.

Na vaření nikdy nepoužívejte hliníkovou fólii. Na varnou desku nikdy nedávejte výrobky zabalené v hliníku nebo hliníkových táčech.

Hliník se roztaví a spotřebič se trvale poškodí.

Ve skřínce pod varnou deskou neskladujte čisticí prostředky ani hořlavé výrobky.

Pokud je napájecí kabel poškozený, musí jej vyměnit výrobce, jeho servisní středisko nebo podobně kvalifikovaná osoba, aby se předešlo nebezpečí.

Dbejte na to, aby napájecí kabel elektrického zařízení připojeného v blízkosti varné desky nepřišel do styku s varnými zónami.

K čištění varné desky nikdy nepoužívejte parní čistič.

Spotřebič není určen k ovládní pomocí externího časovače nebo samostatného systému dálkového ovládní.

UPOZORNĚNÍ: Používejte pouze chrániče varné desky navržené výrobcem varného spotřebiče, uvedené v návodu k obsluze jako vhodné nebo zabudované do spotřebiče. Použití nevhodných ochranných krytů může způsobit nehodu.



Ochrana životního prostředí

Tento symbol znamená, že s tímto výrobkem by se nemělo zacházet jako s domovním odpadem.

Váš spotřebič také obsahuje velké množství recyklovatelného materiálu.

Označení tímto symbolem znamená, že použité spotřebiče musí být zlikvidovány v certifikovaných sběrných místech.

Obrátte se na své místní zastupitelstvo nebo prodejce ohledně informací o sběrných místech použitých spotřebičů, které jsou nejbližší k vašemu domu. Recyklace zařízení organizovaná vašim výrobcem tak bude probíhat za nejlepších možných podmínek v souladu s evropskou směrnicí o odpadu z elektrických a elektronických zařízeních.

Obalové materiály tohoto spotřebiče jsou také recyklovatelné. Pomáhejte při recyklaci a ochraně životního prostředí tím, že je likvidujete v komunálních nádobách k tomu určených.

Děkujeme vám za pomoc při ochraně životního prostředí.

Rady týkající se úspory energie

Vaření s poklicí správné velikosti šetří energii. Pokud použijete skleněnou pokličku, můžete své vaření dokonale ovládat.



POPIS SPOTŘEBIČE ON

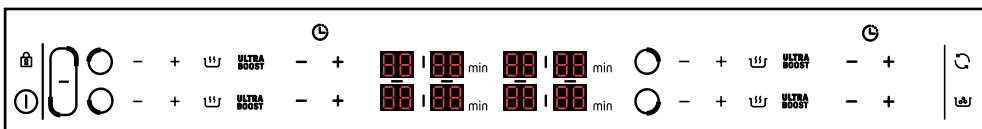
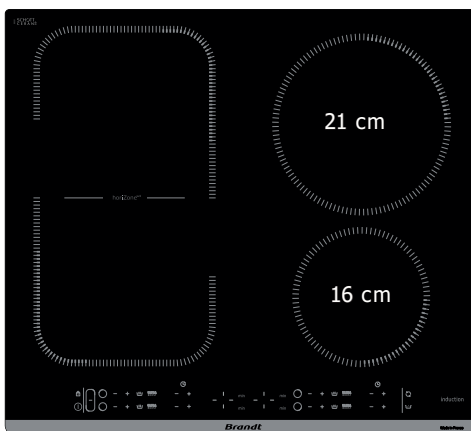
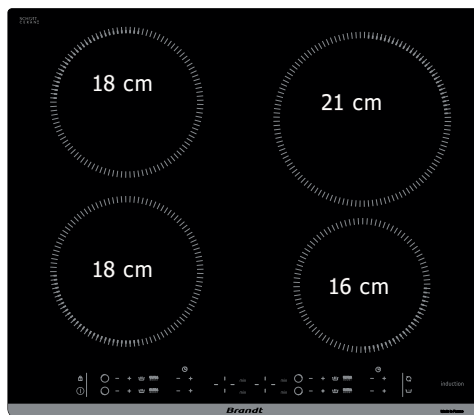



POPIS SPOTŘEBIČE

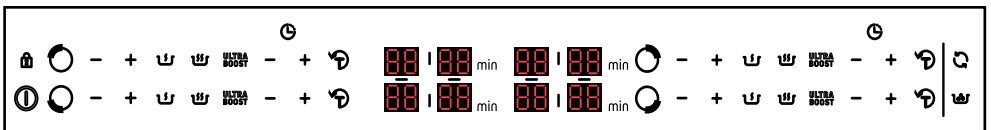
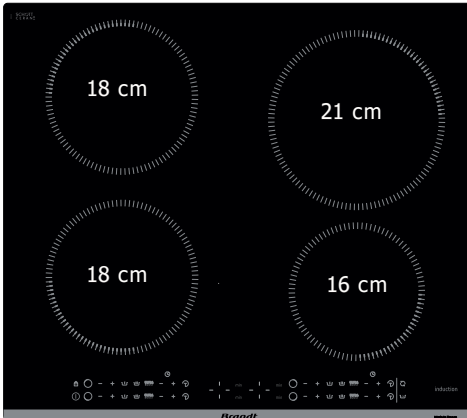
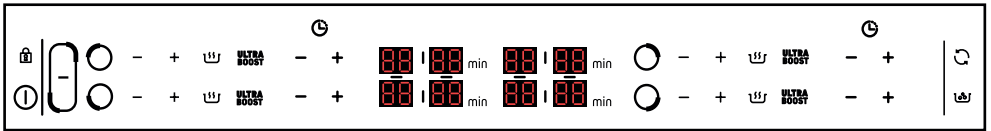
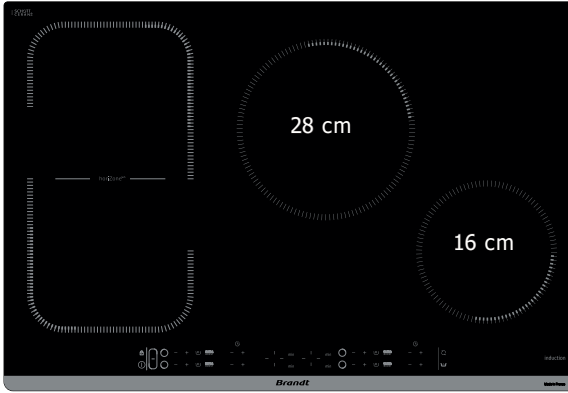



POPIS SPOTŘEBIČE

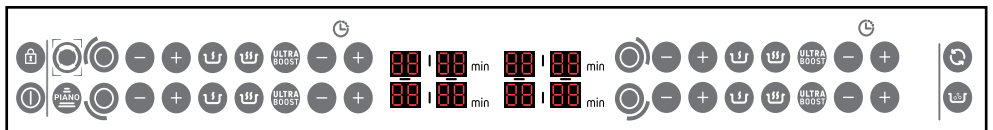
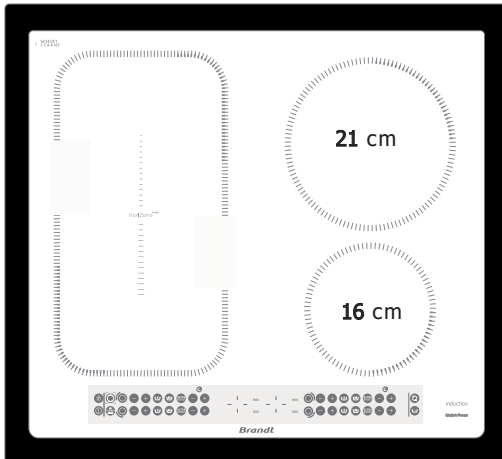
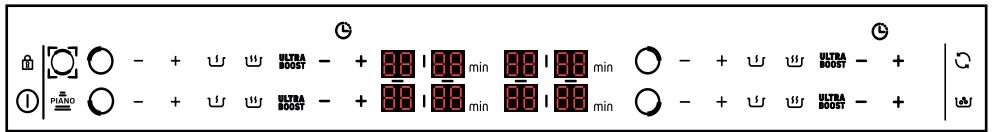
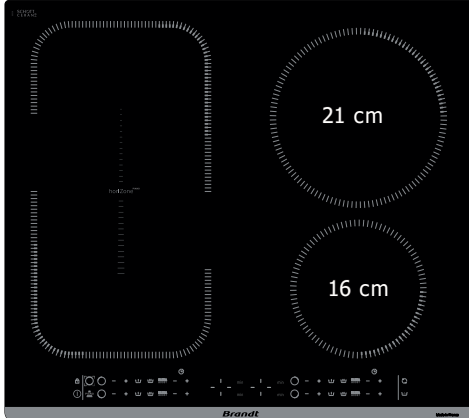



VYBALENÍ

Při příštím použití odstraňte všechny ochranné prvky. Zkontrolujte a respektujte vlastnosti spotřebiče, které jsou uvedeny na štítku. Všímněte si informace týkající se servisu a standardních odkazů uvedených na tomto štítku.

Servis :

Typ :

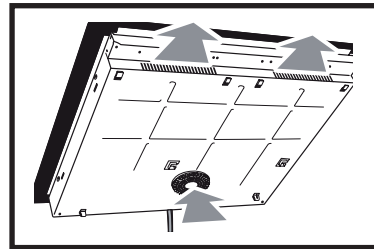
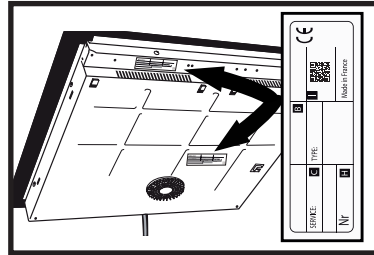

VESTAVĚNÍ SPOTŘEBIČE

Zkontrolujte, zda je přívod a odvod vzduchu bez překážek. Dodržujte informace o montážních rozměrech (v milimetrech) pracovní desky určené k umístění varné desky. Zkontrolujte, zda vzduch správně cirkuluje mezi přední a zadní stranou desky.

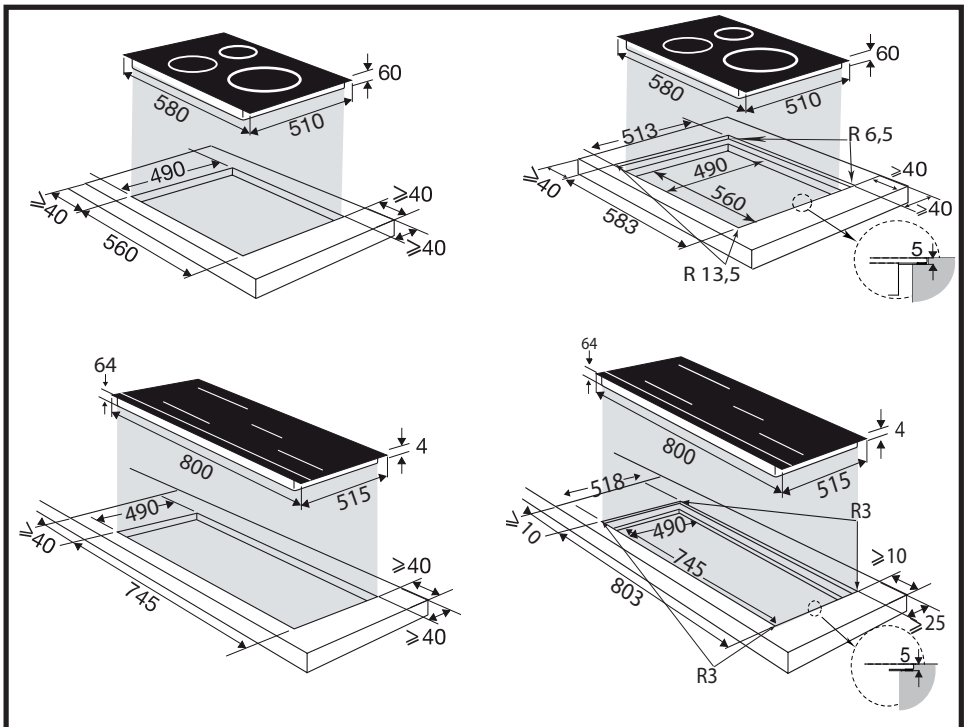



INSTALACE

Pokud varnou desku instalujete nad zásuvku nebo nad vestavnou troubu, dodržujte rozměry uvedené na obrázcích, aby byl vpředu zajištěn dostatečný výstup vzduchu. Těsnící spoj opatrně přilepte na celý prostor skleněné varné desky a vložte spotřebič do skříňky.

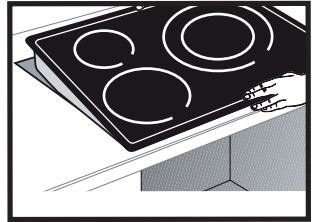
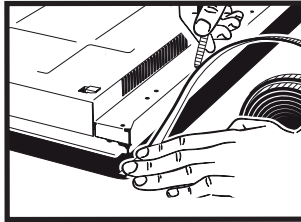
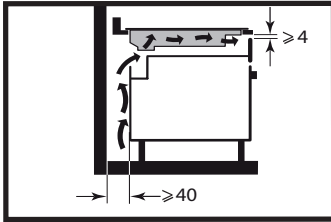
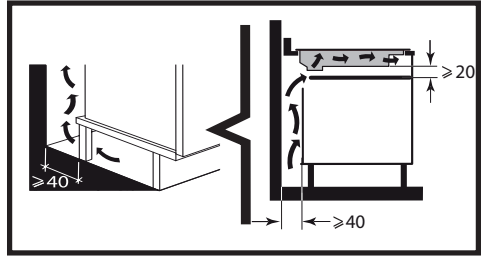

Důležité

Pokud je varná deska umístěna nad troubou, tepelná pojistka varné desky může bránit současnému použití varné desky a programu pyrolýzy trouby, v ovládacích zónách se zobrazí kód „F7“. Za takových okolností doporučujeme, abyste zvýšili větrání varné desky vytvořením otvoru v boční části skříňky (8 x 5 cm).

Elektrická přípojení

Tyto varné desky musí být připojeny k elektrické síti pomocí odpojovacího zařízení se všemi póly, které vyhovuje platným předpisům o instalaci. Do pevného zapojení musí být zapojeny odpojovací zařízení.

Podle počtu vodičů a barev identifikujte typ kabelu vaší varné desky.

Při zapínání varné desky nebo po delším přerušení dodávky proudu se na ovládacím panelu zobrazí kód (toto zobrazení je vyhrazeno pro váš poprodejní servis, pokud je k dispozici. Uživatel varné desky si toho nemusí všimnout).

Tyto informace zmizí přibližně po 30 sekundách.

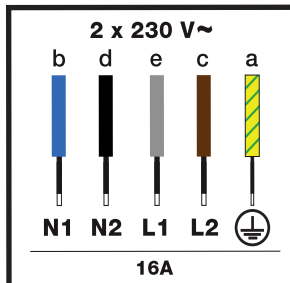
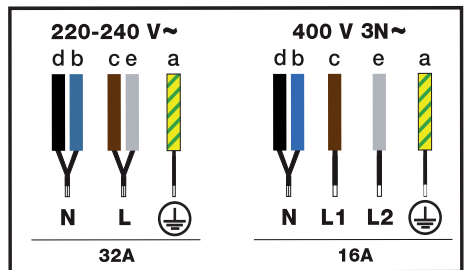



POUŽITÍ

VOLBA VARNÉ NÁDOBY

Většina varných nádob je kompatibilní s indukcí. Indukční vaření nefunguje pouze se sklem, kameninou, hliníkem bez speciálního dna, mědí a některou nemagnetickou nerezovou ocelí.



Tipy

Doporučujeme vám zvolit varnou nádobu s hrubým a plochým dnem. Teplo bude lépe rozváděno a vaření bude rovnoměrnější.

Doporučení týkající se úspory energie

Vaření s poklicí správné velikosti šetří energii. Pokud používáte skleněnou pokličku, můžete ovládat průběh vaření.

VOLBA VARNÉ ZÓNY

Zvolte varnou zónu, která má správnou velikost pro dno varné nádoby (viz tabulka). Pokud je dno nebo varná nádoba velmi malá, indikátor napájení začne blikat a varná zóna nebude fungovat, i když je materiál varné nádoby doporučen na indukci. Nepoužívejte varné nádoby s menším průměrem, než je průměr varné zóny (viz tabulka).

| Průměr varné zóny (cm) | Maximální výkon varné zóny (W) | Průměr dna varné nádoby |
|------------------------|--------------------------------|-------------------------|
| 16 | 2500 | 10 - 18 |
| 18 | 3600 | 11 - 22 |
| 21 | 3600 | 12 - 24 |
| 28 | 4000 | 15 - 32 |
| Horizone | 4000 | 18 - Oval Fishmonger |



Tipy

Při současném použití dvou varných zón řídí varná deska distribuci energie tak, aby nepřekročila celkový výkon varné desky.

Při použití maximálního výkonu (Ultra Boost) na několika varných zónách současně dbejte na to, abyste pro své varné nádoby používali nejlepší polohu podle modelu varné desky, jak je to znázorněno na obrázcích.

Vyhnete se tím automatickému omezení výkonu na jedné z varných zón, pokud není umístění optimální:

= Doporučené umístění

= Poloha, které je třeba zabránit

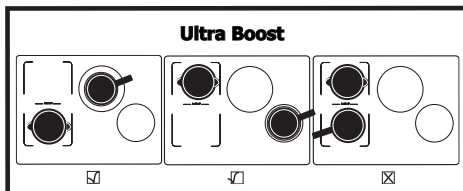
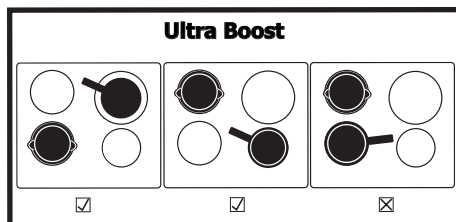
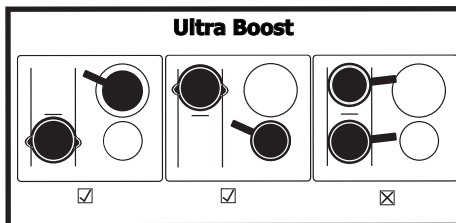



POUŽITÍ

⌚ ZAPNUTÍ – ZASTAVENÍ

Zapnutí napájení:

Stiskněte tlačítko ⌚ a následným stisknutím tlačítka ⌚ zvolte požadovanou zónu.

Zobrazí se 0 a akustický signál znamená, že varná zóna je zapnutá. Můžete nastavit požadovaný výkon zvolené varné zóny. Pokud nepožadujete napájení, varná zóna se automaticky vypne.

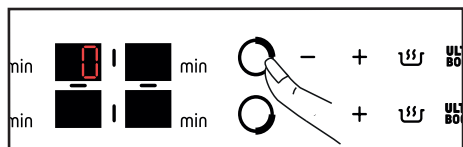
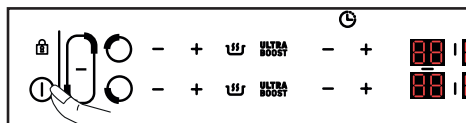

Zastavení varné zóny:

Stiskněte a podržte tlačítko ⏻ pro požadovaný zdroj tepla.

Zazní dlouhý akustický signál a displej zhasne nebo se zobrazí symbol „H“ (zbytkové teplo).

Celkové vypnutí:

Stiskněte a podržte tlačítko ⌚ zapnutí/vypnutí.

Zazní dlouhý akustický signál a displej zhasne nebo se zobrazí symbol „H“ (zbytkové teplo).

+ / - Nastavení výkonu

Při zapnutí napájení můžete přepnout přímo na výkon 9 (*nebo 14 v závislosti na modelu) stisknutím tlačítka -.

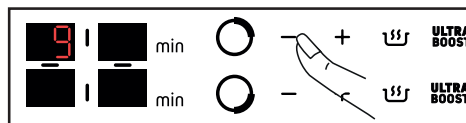

Stisknutím tlačítka + nebo - nastavte úroveň výkonu od 1 do 9 (*nebo 14 v závislosti na modelu).

Stisknutím tlačítka ⏻ zpřístupníte výkon 6.

Stisknutím tlačítka ⏻ zpřístupníte výkon 6 nebo 10 (v závislosti na modelu).

Stisknutím tlačítka **ULTRA BOOST** zpřístupníte maximální výkon.

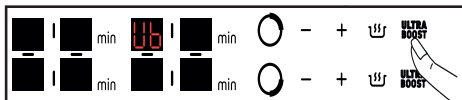

HORIZONE

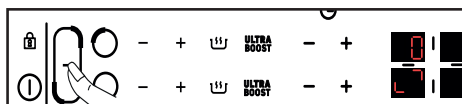

Současným stisknutím tlačítka ⏻ aktivujete přední a zadní varnou zónu funkce „Horizone“ a zobrazí se symbol □. Nastavení výkonu a časovače jsou provedeny na ovládacích prvcích zadní zóny, jako v případě normální varné zóny. Nastavení přední varné zóny je neaktivní. Chcete-li funkci „Horizone“ deaktivovat, stiskněte tlačítko ⏻ nebo ⏻.

⌚ Nastavení časovače

Každá varná zóna má vyhrazený časovač, který lze nastavit až na 99 minut. Časovač se zvyšuje o 1 až 15 a potom o 5 až 99 a lze jej spustit, jakmile je varná zóna v provozu.

Stiskněte tlačítko - nebo + na zvolené varné zóně.

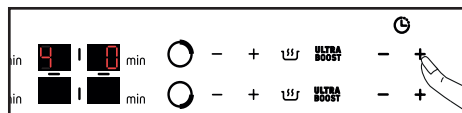

Nastavení se provede stisknutím tlačítka + nebo -. K 99 minutám se dostanete přímo stisknutím tlačítka - od začátku.

Na konci vaření se na displeji zobrazí 0 a zazní akustický signál v trvání přibližně 20 vteřin.

Časovač deaktivujete stisknutím kteréhokoli z ovládacích tlačítek příslušné varné zóny.

Chcete-li časovač zastavit ručně, současně stiskněte a podržte tlačítka + a - nebo se vraťte na 0 pomocí tlačítka -.



POUŽITÍ

Funkce varu

Tato funkce umožňuje vařit a udržovat vařící vodu například na vaření těstovin.

Zvolte varnou zónu a stiskněte tlačítko „Boil“.

Standardně je navrhované množství vody 2 litry, ale můžete jej upravit pomocí tlačítek + nebo -.

Nastavte požadované množství vody (od 1 do 6 litrů).

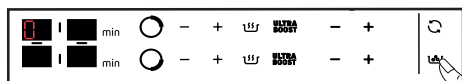

Volbu potvrďte stisknutím symbolu „Boil“ , nebo počkejte několik sekund a potvrzení se uskuteční automaticky.

Spustí se proces vaření.

Když začne vřít voda, zazní signál a na displeji bude blikat „B + o“.

Když voda vře, bude znít akustický signál a na displeji se zobrazí „Boil“.

Vysype těstoviny do vody a potvrďte volbu stisknutím tlačítka „Boil“ .

Ve výchozím nastavení pro 14 nastavení výkonu displej navrhuje výkon 13 (21 cm a varné desky Horizon) nebo 12 (16 cm a 18 cm varné desky) a doba vaření 8 minut.

Navrhovaný výkon a čas vaření však můžete přizpůsobit.

Na konci vaření zazní signál.

POZNÁMKA: Na začátku vaření je důležité, aby měla voda pokojovou teplotu. Na tuto funkci nepoužívejte litinovou pánev.

Tuto funkci lze použít i na vaření jakéhokoliv jídla, které je třeba uvařit ve vařící vodě.

Funkce vyvolání

Tato funkce zobrazuje poslední nastavení výkonu a časovače všech varných zón, které byly vypnuty na méně než 3 minuty.

Když je varná deska v provozu, funkce vyvolá nastavení výkonu a časovače varných desek, které byly vypnuty na méně než 30 sekund.

Chcete-li použít tuto funkci, varnou desku je třeba odblokovat, stiskněte tlačítko Zap./Vyp., následně krátce stiskněte tlačítko .

Funkce TEMPO*

*V závislosti na modelu

Tato funkce zobrazuje čas, který uplynul od poslední změny výkonu na zvolené varné zóně.

Chcete-li použít tuto funkci:

To use this function :

- Stiskněte tlačítko. Na displeji časovače zvolené varné zóny bliká uplynulý čas (Tato funkce je k dispozici s funkcí časovače nebo bez ní).

- Pokud chcete, aby vaše vaření skončilo do určitého času, stiskněte tlačítko a potom do 5 sekund stisknutím tlačítka + na časovači zvýšte požadovaný čas vaření. Zobrazení času se na 3 sekundy zajistí a potom se znovu zobrazí zbývající čas vaření. Vaši volbu potvrdí akustický signál.

Poznámka: Pokud je časovač aktivní, počkejte 5 sekund po posledním nastavení funkce TEMPO, dokud ho změňte.



POUŽITÍ

PIANO FUNKCE HORIZONE PIANO

Funkci HORIZON aktivujete krátkým stisknutím tlačítka a stisknutím tlačítka aktivujete funkci HORIZON PIANO.

Tato funkce umožňuje vařit na vysoké teplotě v přední části zóny HORIZONE a udržovat teplo v zadní části zóny HORIZONE. Toto je přednastavené nastavení. Nastavení výkonu funkce HORIZONE PIANO si můžete přizpůsobit pomocí tlačítek výkonu „+“ a „-“.



L = Udržování zóny teplé (zadní čára Horizonte – uprostřed displeje).

H = zóna vysokého tepla.

Stisknutím tlačítka „+“ nastavení výkonu přepnete na vyšší výkon (řádek bude nahoře) a stisknutím tlačítka „-“ přepnete na nižší výkon (řádek bude ve spodní části).

Počáteční hodnoty lze změnit stisknutím a podržením tlačítka „-“. Zóny lze přepínat současně s nastavením počátečních hodnot. Při změně počáteční hodnoty z L (3) na minimální výkon (1), stisknutím tlačítka „-“ nesníží výkon, takže čára zůstane uprostřed.

Podobně, když se počáteční hodnota H (12) změní na maximální výkon (14), stisknutím tlačítka „+“ se výkon nezvýší, čára zůstane uprostřed.

Funkce BOOST a BOIL nefungují s funkcí HORIZON PIANO.

Pro obě zóny HORIZONE PIANO funguje pouze jeden časovač.

🔒 DĚTSKÁ POJISTKA

Váš varný panel je vybaven dětskou pojistkou, která zablokuje ovládací prvky, když je spotřebič vypnutý nebo během vaření. Z bezpečnostních důvodů však tlačítko ① zůstává aktivní a umožňuje vypnutí varných zón, i když je zablokováno.

Uzamknutí:

Stiskněte tlačítko dokud se neobjeví symbol pojistky a akustický signál nepotvrdí vaši volbu.

Na displeji provozních varných zón se nyní střídavě zobrazuje výkon a symbol zámku.

Odemknutí:

Stiskněte tlačítko dokud nezmizí symbol a akustický signál nepotvrdí vaši volbu.



Funkce CLEAN LOCK:

Funkce CLEAN LOCK umožňuje dočasně uzamknout varnou desku v průběhu čištění.

Pokud chcete aktivovat funkci CLEAN LOCK, krátce stiskněte tlačítko , zazní akustický signál a symbol bude blikat. Po uplynutí přibližně 1 minuty se zámek automaticky deaktivuje. Ozve se dvojité akustická signalizace a symbol zmizí.

Funkci CLEAN LOCK můžete kdykoliv deaktivovat přidržetím tlačítka .



BEZPEČNOSTNÍ OPATŘENÍ A DOPORUČENÍ

Zbytkové teplo:

Po intenzivním použití může varná zóna, kterou jste právě použili, zůstat horká několik minut. Během této doby se zobrazuje symbol **H**.

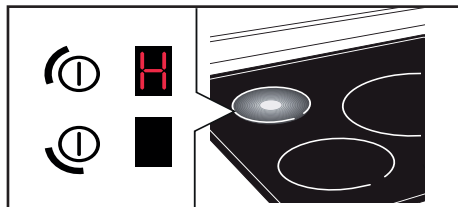

Během této doby se nedotýkejte příslušných oblastí.

Ochrana proti přehřátí:

Každá varná zóna má bezpečnostní snímač, který neustále monitoruje teplotu dna varné nádoby. V případě, že na zapnuté varné zóně zůstane prázdná varná nádoba, varná deska automaticky sníží výkon a sníží tak riziko poškození.

Ochrana proti přetečení

Speciální zobrazení (symbol →), akustický signál, který následuje po vypnutí varné desky, se může spustit v následujících případech:

- Přetečení, které se rozlévá na tlačítka
- Vlhká utěrka umístěná na tlačítkách
- Kovový předmět umístěný na tlačítkách Odstraňte předmět nebo dotykové ovladače očistěte a osušte a poté obnovte vaření.

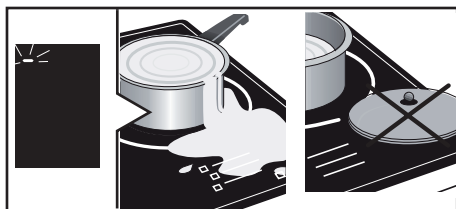

Automatické zastavení:

Váš varný panel je vybaven zařízením automatického zastavení, které automaticky zastaví jakoukoliv varnou zónu, která zůstane zapnutá velmi dlouho (od 1 do 10 hodin v závislosti na použitém výkonu). Pokud je spuštěn tento bezpečnostní systém, přerušení varné zóny se zobrazí na displeji „A“ na ovládacím panelu a přibližně na 2 minuty zazní signál. Zastavíte to jednoduše stisknutím kteréhokoliv z tlačítek.



Je možné, že budou znít zvuky, které jsou podobné zvukům hodinového mechanismu.

Tyto zvuky se vyskytnou tehdy, když je varná deska v provozu. V závislosti na konfiguraci ohřevu tyto zvuky zmizí nebo budou slabší. V závislosti na modelu a kvalitě varné nádoby se může také ozývat pískání. Popsané zvuky jsou normální. Souvisí s indukční technologií a nepředstavují žádný problém.



Nedoporučujeme ochranné zařízení.



V případě mírného znečištění použijte dezinfekční houbu. Zónu, kterou chcete vyčistit, důkladně navlhčete horkou vodou a potom setřete (5).

V případě nahromadění zapečených nečistot nebo sladkých přetečených tekutin použijte dezinfekční houbu a/nebo speciální škrabku na sklo. Zónu určenou k čištění důkladně navlhčete horkou vodou. Škrabkou na sklo odstraňte velké kusy, dokončete dezinfekční houbu a potom setřete.

Na kroužky a zbytky tvrdé vody naneste na skvrnu teplý bílý ocet, nechte působit a pak otřete měkkým hadříkem.

Na lesklé kovové proužky nebo v případě týdenní údržby použijte speciální sklokeramický výrobek.

Důležité upozornění: Nepoužívejte žádné prášky ani abrazivní houbičky. Používejte krémy a speciální jemné utěrky na skleněné výrobky.



BĚHEM POČÁTEČNÍHO POUŽÍVÁNÍ:

- **Rozsvítí se indikátor.** Toto je normální. Po 30 sekundách zmizí.
- **Vaše instalace odpálí pojistku nebo funguje pouze jedna strana varné desky.** Elektrické připojení vaší varné desky není správné. Zkontrolujte jeho soulad.
- **Varná deska po prvním použití zapáchá, když se používá na vaření.** Spotřebič je nový. Každou varnou zónu zahřívejte půl hodiny s hrncem plným vody.

V PŘÍPADĚ ZAPNUTÍ NAPÁJENÍ:

Varná deska nefunguje a indikátory na ovládacím panelu nesvítí.

Spotřebič nepřijímá elektrickou energii. Elektrické napájení je vadné nebo připojení není správné.

Zkontrolujte elektrický jistič a pojistky.

- **Varná deska nefunguje a zobrazí se další hlášení.** Elektronická deska funguje špatně. Zavolejte oddělení poprodejněho servisu.
- **Varná deska nefunguje, zobrazí se symbol .** Odblokujte dětskou pojistku.
- **Chybový kód F9:** napětí menší než 170 V
- **Chybový kód F0:** teplota je menší než 5 °C

BĚHEM POUŽÍVÁNÍ:

- **Varná deska přestala fungovat. Zobrazil se symbol — a zazněl akustický signál.**
Došlo k přetečení nebo je nějaký předmět v kontaktu s ovládacím panelem. Vyčistěte nebo odstraňte daný předmět a potom začněte znovu vařit.
- **Zobrazil se kód F7.**
Elektronické obvody se přehřály. Zkontrolujte ventilaci varné desky.
- **Během provozu výhřevné zóny nadále bliká zobrazení tlačítek.**
Použitá varná nádoba není kompatibilní s indukcí nebo její velikost není vhodná pro varnou zónu.
- **Varná nádoba způsobuje hluk a vaše varná deska v průběhu vaření cvaká** (viz kapitola „Bezpečnostní opatření a doporučení 4.5“).
U některých druhů varných nádob je to normální. Je to způsobeno přenosem energie z varné desky na varnou nádobu.

- **Ventilátor funguje i po vypnutí varné desky.**
Toto je normální. Chladí elektronické součástky.
- **V případě přetrvávající poruchy.**
Vypněte varnou desku na 1 minutu. Pokud problém přetrvává, kontaktujte servisní středisko.



ENERGETICKÁ ÚČINNOST

Informace v případě elektrických panelů pro domácnost – UE č. 66/2014

| Symbol | Hodnota | Jedn. | Symbol ES/Hodnota ES/Jednotka ES |
|---|--|-------------|---|
| Identifikace modelu | TL6ZOX1D LK6OX1D LK6OX18 TL6ZOX18 81LXOX29T1 | | Identifikace modelu |
| Typový štítek | | | |
| Typ varného panelu | | | Typový štítek |
| Celkový výkon | 7400 / 7400 | W | Typ varného panelu ** Indukce |
| Počet varných zón a/nebo ploch | 4 4 4 4 4 | | Celkový výkon |
| Technologie ohřevu (Indukční varné zóny, pevné desky) | | Indukční ** | Počet varných zón a/nebo ploch |
| Kulaté varné zóny nebo plochy: průměr použité plochy na elektrický vyhřívávací varnou zónu, zaokrouhleno na nejbližší 5 mm | 1 Ø 16 16 2 Ø 21 21 21 28 3 Ø 18 18 4 Ø 18 18 5 Ø | cm | Technologie ohřevu (Indukční varné zóny a varné plochy, sálavé varné zóny, pevné desky) |
| Nekulaté varné zóny nebo plochy: délka a šířka použité plochy na elektrický vyhřívávací varnou zónu, zaokrouhleno na nejbližší 5 mm | 6 D x Š 40x23 7 D x Š | cm | Kulaté varné zóny nebo plochy: průměr použité plochy na elektrický vyhřívávací varnou zónu, zaokrouhleno na nejbližší 5 mm |
| Spotřeba energie na varnou plochu vypočtená na kg | 1 EC akce/na varnou plochu 171,1 171,1 2 EC akce/na varnou plochu 174,8 174,8 170,4 3 EC akce/na varnou plochu 189,2 4 EC akce/na varnou plochu 189,2 5 EC akce/na varnou plochu 6 EC akce/na varnou plochu 193,4 7 EC akce/na varnou plochu | Wh/kg | Nekulaté varné zóny nebo plochy: délka a šířka použité plochy na elektrický vyhřívávací varnou zónu, zaokrouhleno na nejbližší 5 mm |
| Spotřeba energie varného panelu vypočtená na kg | EC akce/na varnou plochu 170,8 182,2 EC akce/na varnou plochu 182,2 179,8 178,3 | Wh/kg | Spotřeba energie na varnou plochu nebo plochu vypočtená na kg |
| | | | Spotřeba energie varného panelu vypočtená na kg |



Zásahy

Veškeré práce na vašem spotřebiči musí provádět kvalifikovaný odborník, který je majitelem značky. Při telefonátu si připravte kompletní informace o svém spotřebiči, za účelem usnadnění vyřízení vašeho požadavku (obchodní informace, informace týkající se servisu, sériové číslo). Tyto informace naleznete na typovém štítku, který je umístěn na spodní straně spotřebiče.

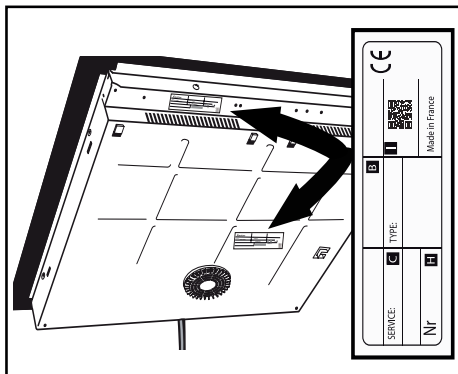

B: Informace týkající se prodejce

C: Informace týkající se servisu

H: Sériové číslo

I: QR kód

Výhradní dovozce:
ELMAX STORE a. s.
Topolová 777/2
735 42 Těrlícko
tel: 599 529 262

CENTRÁLNÍ DISPEČINK SERVISU:
tel.: 599 529 251