

Brandt



NÁVOD K OBSLUZE / CZ
NÁVOD NA OBSLUHU / SK

Kombinovaná chladnička / CZ

Kombinovaná chladnička / SK

BIL1770FB

Vážený zákazníku,

zakoupil jste produkt značky **BRANDT** a my děkujeme za vaši důvěru.

Tento produkt jsme navrhli a vyrobili s ohledem na vás, váš životní styl a potřeby tak, aby co nejlépe splňoval vaše očekávání. Vložili jsme do něj naše odborné znalosti, inovativní myšlení a veškerou vášně, která nás pohání již přes 60 let.

Vyvíjíme maximální úsilí, abychom zajistili, že naše produkty budou lépe odpovídat vašim požadavkům. Naše zákaznické oddělení je vám k dispozici a rádo zodpoví jakékoli případné dotazy či vyslechne připomínky. Můžete také navštívit webové stránky **www.brandt.com**, kde naleznete jak naše nejnovější inovace, tak užitečné a doplňující informace.

Jsm rádi, že vám můžeme pomoci ve vašem každodenním životě a doufáme, že si zakoupený produkt plně užijete.



Důležitá informace: Před zapnutím spotřebiče si prosím pozorně přečtete tento návod k použití, abyste se s jeho provozem rychleji seznámili.









OBSAH

1 BEZPEČNOSTNÍ POKYNY	4
1.1 Obecná bezpečnostní varování	4
1.2 Instalační varování	7
1.3 Během používání	7
2 POPIS SPOTŘEBIČE	9
3 POUŽÍVÁNÍ SPOTŘEBIČE	10
3.1 Displej a ovládací panel	10
3.2 Obsluha lednice	10
3.2.1 Tlačítko nastavení teploty lednice	10
3.2.2 Symbol alarmu (LED kontrolka alarmu)	10
3.2.3 Režim maximálního chlazení	10
3.2.4 Nastavení teploty lednice	10
3.3 Upozornění při nastavení teploty	10
3.4 Ukazatel teploty	11
3.5 Příslušenství	12
3.5.1 Ovladač vlhkosti (u některých modelů)	12
4 SKLADOVÁNÍ POTRAVIN	12
5 ČIŠTĚNÍ A ÚDRŽBA	13
5.1 Rozmrazování	14
6 DOPRAVA A PŘEMÍSTĚNÍ	15
6.1 Doprava a přemístění	15
7 NEŽ SE OBRÁTÍTE NA POPRODEJNÍ SERVIS	16
8 TIPY NA ÚSPORU ENERGIE	17

1 BEZPEČNOSTNÍ POKYNY

1.1 Obecná bezpečnostní varování

Pozorně si přečtete tento manuál.

-  **VAROVÁNÍ:** Dbejte na to, aby před větracími otvory v krytu nebo konstrukci spotřebiče nebyly žádné překážky.
-  **VAROVÁNÍ:** Nepoužívejte mechanické nebo jiné prostředky pro urychlení procesu rozmrazování s výjimkou těch, které doporučuje výrobce.
-  **VAROVÁNÍ:** V prostoru pro uchovávání potravin nepoužívejte elektrické spotřebiče s výjimkou těch, které doporučuje výrobce.
-  **VAROVÁNÍ:** Neničte chladicí okruh.
-  **VAROVÁNÍ:** Při přemísťování spotřebiče dbejte na to, aby napájecí kabel nebyl nikde zachycen ani poškozen.
-  **VAROVÁNÍ:** Na zadní část spotřebiče neumísťujte více přenosných zásuvek nebo přenosných napájecích zdrojů.
-  **VAROVÁNÍ:** Abyste předešli nebezpečí z důvodu nestability spotřebiče, musí být upevněn v souladu s následujícími pokyny:
-  Pokud váš spotřebič používá jako chladivo R600a (tato informace se nachází na štítku na chladničce), dávejte během přepravy a instalace pozor, aby nedošlo k poškození jeho chladících prvků. R600a je ekologický a přírodní plyn, ale je výbušný. V případě úniku z důvodu poškození chladících prvků umístěte

lednici z dosahu otevřeného ohně nebo zdroje tepla a místnost, v níž je umístěna, několik minut větrejte.

- Během přenášení a umístování lednice dejte pozor, abyste nepoškodili chladicí okruh plynu.
- Ve spotřebiči neskladujte výbušné substance, jako např. plechovky aerosolu s hořlavou pohonnou látkou.
- Tento spotřebič je určen k použití v domácnosti a podobných zařízeních, jako např.:
 - Kuchyňky pro zaměstnance v obchodech, kancelářích a dalších pracovištích.
 - Pro statky a klienty v hotelech, motelech a dalších obytných zařízeních.
 - Pro prostředí typu penzion.
 - Pro catering a podobná nemaloobchodní zařízení.
- Pokud zásuvka není kompatibilní se zástrčkou lednice, musí ji výrobce, servisní technik nebo podobně kvalifikovaná osoba vyměnit, aby se předešlo riziku.
- K napájecímu kabelu vaší lednice byla připojena speciálně uzemněná zástrčka. Tato zástrčka musí být použita se speciálně uzemněnou zásuvkou s 16 ampéry. Pokud ve Vašem domě taková zásuvka není, nechte si ji nainstalovat autorizovaným elektrikářem.

- Tento spotřebič mohou používat děti starší 8 let a osoby s omezenými tělesnými, smyslovými nebo mentálními schopnostmi nebo osoby bez příslušných zkušeností a znalostí za předpokladu, že jsou pod dozorem nebo byly poučeny o bezpečném používání tohoto spotřebiče a uvědomují si případná rizika. Děti si se spotřebičem nesmí hrát. Čištění a údržba nesmí být prováděny dětmi bez dozoru.
- Pokud je napájecí kabel poškozen, musí ho výrobce, autorizovaný servisní technik nebo podobně kvalifikovaná osoba vyměnit, aby se předešlo nebezpečí.
- Tento spotřebič není určen k použití v nadmořských výškách nad 2 000 m.

1.2 Instalační varování

Než lednici poprvé použijete, věnujte prosím pozornost následujícím bodům:

- Provozní napětí Vaší ledničky je 220-240 V při 50 Hz.
- Zástrčka musí být po instalaci snadno dostupná.
- Při prvním použití spotřebiče se může objevit zápach. To je normální a zápach zmizí, jakmile lednice začne chladit.
- Před zapojením lednice se ujistěte, že informace na typovém štítku (napětí a připojené zatížení) odpovídá informacím síťového napájení. Pokud si nejste jisti, kontaktujte kvalifikovaného elektrikáře.
- Vložte zapojte do zásuvky s účinným uzemněním. Pokud zásuvka není uzemněna, nebo pokud se neshoduje se zástrčkou, doporučujeme kontaktovat kvalifikovaného elektrikáře a požádat ho o pomoc.
- Spotřebič musí být zapojen do řádně instalované zásuvky s pojistkou. Napájení (AC) a napětí v místě provozu spotřebiče musí přesně odpovídat detailům na typovém štítku spotřebiče (štítek je umístěn v levé vnitřní části spotřebiče).
- Neneseme zodpovědnost za škody vzniklé v důsledku neuzemněného použití.
- Lednici umístěte na místo, kde nebude vystavena přímému slunečnímu záření.
- Lednice nesmí být nikdy použita venku nebo vystavena působení deště.
- Spotřebič musí být umístěn ve vzdálenosti minimálně 50 cm od sporáků, plynových troub nebo hořáků a musí být minimálně 5 cm od elektrických troub.
- Pokud je lednice umístěna vedle mrazáku, musí být mezi nimi minimálně 2 cm široká mezera, aby zamezilo vzniku vlhkosti na vnějším povrchu.
- Povrch ani vrchní část lednice nezakrývejte, můžete tak negativně ovlivnit její chod.

- Nad vrchní částí lednice by měl být volný prostor o velikosti alespoň 150 mm. Na vrchní část lednice spotřebiče nepokládejte žádné předměty.
- Na spotřebiče pokládejte žádné těžké předměty.
- Před použitím spotřebiče důkladně vyčistěte (viz Čištění a údržba).
- Než začnete lednici používat, otřete všechny části hadříkem namočeným v roztoku teplé vody se lžičkou jedlé sody. Poté jej omyjte čistou vodou a usušte. Po očištění vraťte všechny díly na původní místo.
- Pokyny k instalaci do kuchyně naleznete v instalačním manuálu. Tento produkt je určen k použití pouze v kuchyních.

1.3 Během používání

- Nezapojujte lednici do elektrické sítě pomocí prodlužovacího kabelu.
- Nepoužívejte poškozené, natržené či staré zástrčky.
- Za zástrčku netahejte, neohýbejte ji ani jinak nepoškozujte.
- Nepoužívejte napájecí adaptéry.
- Spotřebič je určen k použití dospělými osobami. Nedovolte dětem, aby si se spotřebičem hrály nebo se zavěšovaly na jeho dveře.
- Na napájecí kabel/zástrčku nikdy nesahejte mokřýma rukama, Mohlo by dojít ke zkratu nebo k úrazu elektrickým proudem.
- Do lednice neumisťujte výbušné nebo hořlavé materiály. Nápoje s vysokým obsahem alkoholu vkládejte do přihrádky lednice vertikálně a pevně zašroubujte jejich víčka.

Staré a vyřazené lednice

- Pokud má vaše lednice nebo mrazák zámek, před likvidací jej vylomte nebo odstraňte, neboť se do něj mohou dostat děti, zůstat v něm uvězněny a může dojít k nehodě.
- Staré lednice a mrazáky obsahují izolační materiál a chladivo s CFC. Proto dejte pozor, abyste při likvidaci starých ledniček neznečistili životní prostředí.

CE Prohlášení o shodě

Prohlašujeme, že naše produkty splňují platné evropské směrnice, rozhodnutí a nařízení a požadavky uvedené v referenčních normách.

Likvidace starého spotřebiče

Symbol na produktu nebo jeho obalu upozorňuje, že tento produkt nesmí být likvidován coby domovní odpad.



Místo toho jej musíte odevzdat na sběrném místě určeném pro recyklaci elektrických a elektronických zařízení. Tím, že zajistíte, aby byl produkt správně zlikvidován, pomůžete zabránit možným negativním dopadům na životní prostředí a lidské zdraví, které by jinak mohly v důsledku nevhodného zpracování odpadu z tohoto výrobku vyvstat. Pro více informací týkající se recyklace produktu kontaktujte vaši místní samosprávu, službu pro odvoz domovního odpadu nebo obchod, ve kterém jste produkt zakoupili.

Obal a životní prostředí

Balicí materiály váš přístroj chrání před poškozením během převozu.



Balicí materiály jsou šetrné k životnímu prostředí, jelikož jsou recyklovatelné. Užití recyklovaných materiálů snižuje spotřebu surovin a tudíž produkci odpadu.

Poznámky:

- Před instalací a použitím vašeho spotřebiče si prosím pozorně přečtete návod k použití. Nezodpovídáme za škody způsobené nesprávným použitím.
- Dodržujte všechny pokyny na vašem spotřebiči a v návodu k použití, a tento návod si bezpečně uschovejte pro případné budoucí použití v případě problémů.
- Tento spotřebič je vyroben pro použití v domácnosti a lze ho použít pouze v domácím prostředí a pro specifické účely. Není vhodný pro komerční nebo obecné použití. Takové použití způsobí, že záruka spotřebiče bude zrušena a naše společnost nebude zodpovídat na vzniklé ztráty.
- Tento spotřebič je vyroben pro použití v domácnosti a musí být použit pouze pro chlazení/skladování potravin. Není vhodný pro komerční nebo obecné použití a/nebo pro skladování jiných látek než potravin. Naše společnost nezodpovídá za ztráty, k nimž dojde v opačném případě.

2 POPIS SPOTŘEBIČE

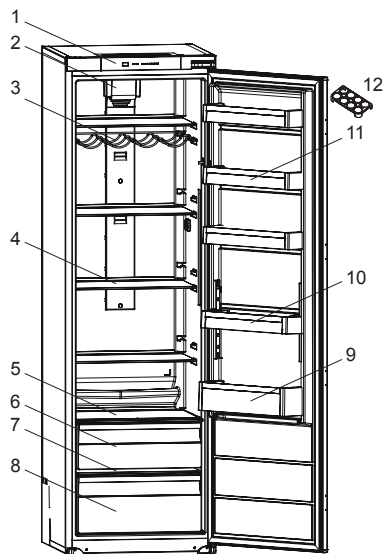

Tento náčrt je pouze informativní a poskytuje přehled o jednotlivých částech spotřebiče. Jednotlivé části se mohou v závislosti na modelu spotřebiče lišit.

- 1) Ovládací panel
- 2) Turbo ventilátor*
- 3) Držák na víno*
- 4) Poličky v lednici
- 5) Kryt horní přihrádky na ovoce a zeleninu*
- 6) Horní přihrádka na ovoce a zeleninu*
- 7) Kryt přihrádky na ovoce a zeleninu
- 8) Přihrádka na ovoce a zeleninu
- 9) Polička na lahve
- 10) Nastavitelná dveřní polička* / dveřní polička
- 11) Dveřní poličky
- 12) Držák na vejce

* Pouze u některých modelů

3 POUŽÍVÁNÍ SPOTŘEBIČE

3.1 Displej a ovládací panel

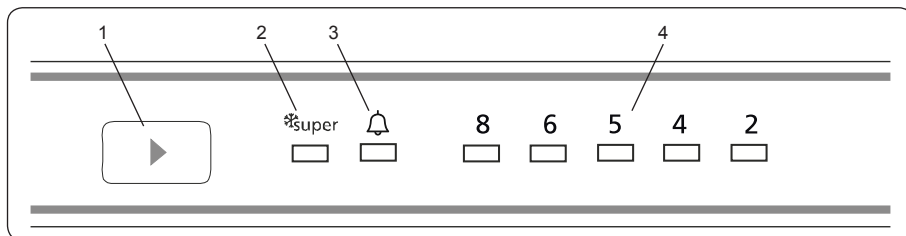

Použití ovládacího panelu

1. Tlačítko nastavení teploty lednice
2. Symbol režimu maximálního chlazení (LED kontrolka maximálního chlazení)
3. Symbol alarmu (LED kontrolka alarmu)
4. Ukazatel teploty lednice

3.2 Obsluha lednice

3.2.1 Tlačítko nastavení teploty lednice

Toto tlačítko umožňuje nastavit teplotu lednice. Stisknutím tohoto tlačítka nastavíte hodnoty pro oddíly lednice. Tímto tlačítkem také aktivujete režim maximálního chlazení.

3.2.2 Symbol alarmu (LED kontrolka alarmu)

V případě problému s chladničkou se rozsvítí červená kontrolka alarmu.

3.2.3 Režim maximálního chlazení: Kdy ho použít?

- Při chlazení velkého množství jídla.
- Při chlazení jídel z rychlého občerstvení.
- Při rychlém chlazení jídla.
- Při dlouhodobém skladování sezónních potravin.

Jak ho používat?

- Stiskněte tlačítko pro nastavení teploty, dokud se nerozsvítí kontrolka režimu maximálního chlazení.
- Během tohoto režimu bude LED režimu maximálního chlazení svítit.
- Pro optimální výkon přístroje při maximální chladicí kapacitě uveďte spotřebič do aktivního režimu maximálního chlazení

6 hodin před tím, než do lednice vložíte čerstvé potraviny.

Během tohoto režimu:

Pokud stisknete tlačítko nastavení teploty, režim se zruší a nastavení se obnoví na hodnotu 2.



Režim maximálního chlazení se automaticky zruší po 6 hodinách nebo pokud teplota spadne pod 2 °C.

3.2.4 Nastavení teploty lednice

- Počáteční teplota na displeji je 5 °C.
- Jednou stiskněte tlačítko nastavení teploty.
- Po každém dalším stisknutí tlačítka se teplota zvýší. (2 °C, 4 °C, 5 °C, 6 °C, 8 °C, Maximální chlazení)
- Pokud budete mačkat tlačítko nastavení dokud se na displeji nezobrazí symbol režimu maximálního chlazení a během následujících 3 sekund nestisknete žádné jiné tlačítko, začne kontrolka režimu maximálního chlazení blikat.
- Pokud budete tlačítko dál mačkat, vrátí se na původní teplotu.

3.3 Upozornění při nastavení teploty

- Vzhledem k výkonnosti lednice ji nedoporučujeme používat v prostředí, kde je teplota nižší než 10 °C.
- Nejprve dokončete jedno nastavení, než přejdete k dalšímu.
- Nastavení teploty by mělo být provedeno v souladu s frekvencí otevírání dveří a množstvím potravin uložených v lednici.

- Poté, co lednici poprvé zapnete, ji nechte 24 hodin v provozu, aby dosáhla normální provozní teploty. Během této doby neotevírejte dveře ani do spotřebiče nevkládejte velké množství potravin.
- Pokud je spotřebič vypnutý nebo odpojený, vyčkejte před zapojením nebo restartováním alespoň 5 minut, abyste předešli poškození kompresoru.
- Vaše lednice je navržena tak, aby pracovala v určitém rozsahu okolních teplot dle klimatické třídy uvedené na informačním štítku. Nedoporučujeme lednici používat mimo uvedené mezní hodnoty teplot.
- Váš spotřebič je navržen tak, aby pracoval při okolních teplotách ($T/SN = 10^{\circ}\text{C} - 43^{\circ}\text{C}$) dle norem v souladu s klimatickou třídou uvedenou na informačním štítku. Vzhledem k efektivitě chlazení nedoporučujeme spotřebič používat mimo uvedené teplotní limity.

Klimatická třída	Okolní teplota °C
T	Mezi 16 a 43 (°C)
ST	Mezi 16 a 38 (°C)
N	Mezi 16 a 32 (°C)
SN	Mezi 10 a 32 (°C)

3.4. Ukazatel teploty

Abychom vám pomohli lépe nastavit vaši lednici, vybavili jsme ji ukazatelem teploty, který je umístěn v její nejchladnější části.

Pro lepší skladování potravin v lednici, zejména v její nejchladnější části, se ujistěte,

že ukazatel teploty hlásí zprávu „OK“. Pokud se „OK“ neobjeví, znamená to, že teplota nebyla správně nastavena.

Pokud na ukazatel špatně vidíte, ujistěte se, že je řádně nasvícen. Při každé výměně zařízení pro kontrolu teploty vyčkejte, než se teplota uvnitř spotřebiče stabilizuje, než přistoupíte,



pokud je to nutné, k novému nastavení teploty. Postupně měňte pozici zařízení pro kontrolu teploty a vyčkejte alespoň 12 hodin než provedete další kontrolu a případnou změnu.



Poznámka: Poté, co opakovaně otevřete dveře (nebo je necháte déle otevřené), nebo poté, co do spotřebiče umístíte čerstvé potraviny, je normální, že se zpráva „OK“ na ukazateli nastavení teploty neobjeví. Pokud se v přihrádkách lednice nahromadí na spodní stěně spotřebiče nebo výparníku abnormální množství ledových krystalků (z důvodu přeplnění spotřebiče, vysoké teploty místnosti, častého otevírání dveří), nastavte zařízení pro kontrolu teploty na nižší stupeň, dokud se kompresor opět nezačne pravidelně vypínat.

Potraviny skladujte v nejchladnějších částech lednice.



Potraviny budou lépe chlazeny pokud je umístíte do nejvhodnějších částí lednice. Nejchladnější části se nachází přímo nad přihrádkou pro ovoce a zeleninu.

Následující symbol označuje nejchladnější část vaší lednice.

Abyste měli jistotu, že v této části bude nízká teplota, ujistěte se, že je police umístěna souběžně

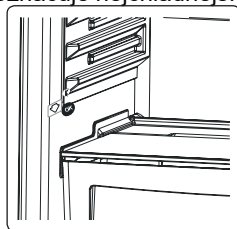

s tímto symbolem, jak je znázorněno na obrázku.

Horní hranice nejchladnější oblasti je naznačena spodní stranou nálepky (špička šipky). Horní hranice nejchladnější části musí být na stejné úrovni jako špička šipky. Nejchladnější část je pod touto úrovní.

Protože jsou tyto poličky jsou odnímatelné, ujistěte se, že jsou vždy na úrovni oblastí vyznačených nálepkami, aby byla v těchto místech byla zajištěna správná teplota.

Turbo ventilátor (pokud je k dispozici)

Při skladování jídla dbejte na to, abyste neblokovali otvory pro přívod a odvod vzduchu, v opačném případě by cirkulace vzduchu zajišťovaná turbo ventilátorem byla omezena.

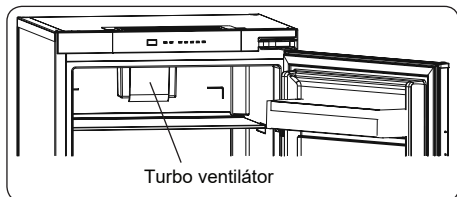

3.5 Příslušenství

3.5.1 Ovladač vlhkosti (Pouze u některých modelů)

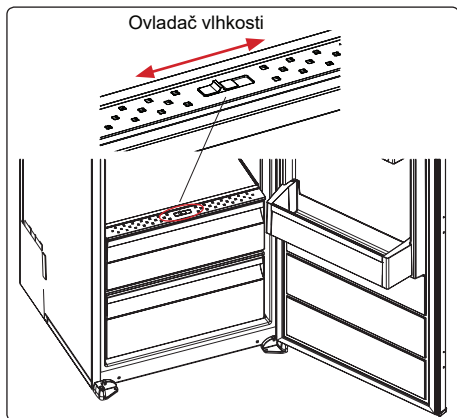

Pokud je přihrádka na ovoce a zeleninu plná, měl by být ovladač vlhkosti před přihrádkou otevřený. To zajistí kontrolu vzduchu a vlhkosti a zvýší se životnost potravin.

Ovladač, který se nachází za policičkou, musí být v případě, že na policičce dojde ke kondenzaci, otevřen.

Vizuální a písemné popisy příslušenství se mohou v závislosti na modelu spotřebiče lišit.

4 SKLADOVÁNÍ POTRAVIN

- Pro snížení vlhkosti a rizika následného vzniku námrazy v lednici vždy skladujte kapaliny v uzavřených nádobách. Námraza má tendenci se shromažďovat v nejchladnějších částech odpařovací kapaliny a časem bude váš spotřebič vyžadovat častější rozmrazování.
- Do lednice nikdy nevkládejte teplé potraviny. Teplé potraviny nechte v pokojové teplotě vychladnout a obsah přihrádky by měl být poskládan takovým způsobem, který zajistí správnou cirkulaci vzduchu.
- Ujistěte se, že se žádné položky nedotýkají zadní stěny spotřebiče, jelikož na této ploše bude vznikat námraza, ke které se obaly potravin přilepí. Dveře lednice neotevírejte příliš často.
- Maso a očištěné ryby doporučujeme skladovat zabalené a umístěné na skleněnou policičku nad přihrádku na zeleninu, kde je vzduch chladnější, jelikož toto umístění poskytuje nejlepší podmínky pro skladování.
- Volné kusy ovoce a zeleniny skladujte v přihrádkách na ovoce a zeleninu.
- Volné kusy ovoce a zeleniny skladujte v přihrádkách na ovoce a zeleninu.
- Tím, že budete ovoce a zeleninu skladovat odděleně, zajistíte, aby zelenina citlivá na etylén (listová zelenina, brokolice, mrkve, apod.) nebyla ovlivněna ovocem, které etylén vypouští (banán, broskev, meruňka, fík, apod.)
- Do lednice nevkládejte mokrou zeleninu.
- Doba uskladnění veškerých potravin závisí na počáteční kvalitě potraviny a nepřerušném chladicím cyklu, který předcházal uskladnění.
- Produkty z masa neskladujte společně s ovocem a zeleninou, abyste zabránili vzájemné kontaminaci. Voda, která uniká z masa, může kontaminovat ostatní produkty v lednici. Veškeré produkty z masa vkládejte do obalů a policičky znečištěné uniklou tekutinou omyjte.

- Nepokládejte potraviny před průchod vzduchu.
- Balené potraviny zkonzumujte před uplynutím data expirace.

 **Poznámka:** V lednici by neměly být skladovány brambory, cibule a česnek.

V níže uvedené tabulce je rychlý návod pro co nejefektivnější skladování hlavních skupin potravin.

Potravina	Maximální doba skladování	Jak a kde skladovat
Zelenina a ovoce	1 týden	Příhrádka na zeleninu
Maso a ryby	2 - 3 dny	Zabalte do plastových fólií, sáčků, nebo vložte do krabičky na maso a uložte na skleněnou policičku
Čerstvý sýr	3 - 4 dny	Na příslušné dveřní policiče
Máslo a margarín	1 týden	Na příslušné dveřní policiče
Výrobky v lahvích, např. mléko a jogurt	Do uplynutí doby expirace uvedené výrobcem	Na příslušné dveřní policiče
Vajíčka	1 měsíc	V příslušném držáku na vejce
Uvařené jídlo		Všechny policičky

5 ČIŠTĚNÍ A ÚDRŽBA



Před čištěním jednotku odpojte z napájení.



Spotřebič při mytí nepolévejte vodou.



Nepoužívejte brusné produkty, čisticí prostředky nebo mýdla. Po vyčištění jej omyjte čistou vodou a opatrně usušte.

Po dokončení čištění spotřebič suchýma rukama znovu zapojte.

- Ujistěte se, že do krytu svítel a dalších elektrických součástí nepronikla voda.
- Spotřebič pravidelně čistěte pomocí roztoku jedlé sody a vlažné vody.
- Příslušenství umývejte samostatně v ruce vodou a mycím prostředkem. Neumývejte je v myčce na nádobí.
- Kondenzátor alespoň dvakrát ročně vyčistěte pomocí kartáče. To vám pomůže ušetřit výdaje za energii a zvýšit produktivitu přístroje.



Během čištění musí být přístroj odpojen od napájení.

5.1 Rozmrazování

Rozmrazování přihrádky mrazáku

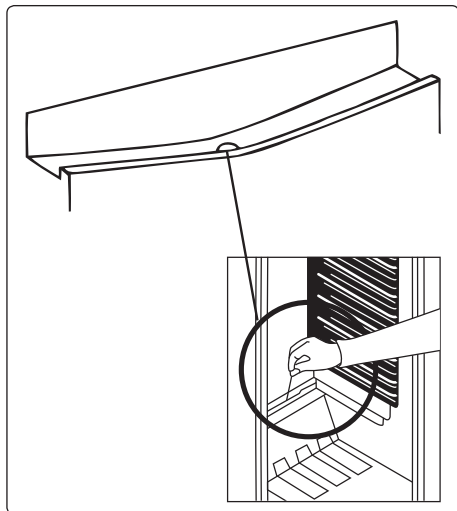

- Rozmrazování probíhá v přihrádce mrazáku automaticky. Voda se shromažďuje v odpařovacím žlábků a odpařuje se automaticky.
- Pomocí kartáčku na čištění odtoku pravidelně čistěte odpařovací žlábek a otvor pro odtok vody, abyste zabránili hromadění vody na dně lednice a mohla volně odtékat.
- Otvor pro odtok můžete vyčistit také tím, že do něj nalijete polovinu skleničky s vodou.

Výměna LED osvětlení

V závislosti na modelu využívá váš spotřebič k vnitřnímu osvětlení jeden nebo dva LED pásky.

 Pro výměnu jakéhokoli LED osvětlení prosím kontaktujte nejbližší autorizované servisní centrum.

Poznámka: Počet a umístění LED pásků se může v závislosti na modelu lišit.

! Některé modely nemusí být osvětlením vybaveny.

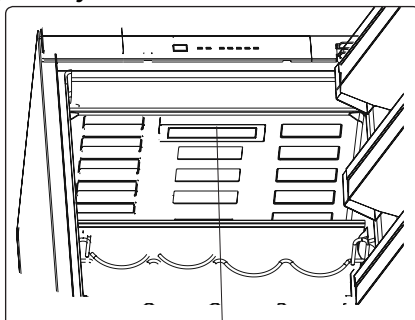

Horní LED pásek (U některých modelů)

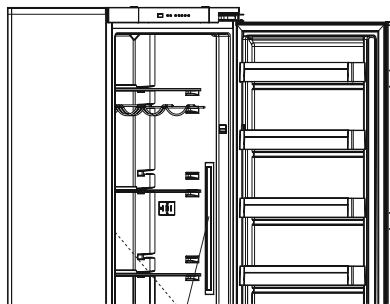

Boční LED pásek (U některých modelů)

6 DOPRAVA A PŘEMÍSTĚNÍ

6.1 Doprava a přemístění

- Originální balení a pěnu uschovejte pro budoucí přepravu (volitelné).
- Spotřebič zajistěte silným obalem, popruhy nebo silnými šňůrami a postupujte dle pokynů pro přepravu, které jsou na obalu.
- Odstraňte veškeré pohyblivé části (poličky, příslušenství, přihrádky na zeleninu, a další) nebo je proti otřesům během přemísťování nebo přepravy zajistěte popruhy.



Spotřebič vždy přenášejte ve svislé poloze.

7 NEŽ SE OBRÁTÍTE NA POPRODEJNÍ SERVIS

Závady

Lednice vás upozorní, pokud teplota dosáhne nesprávné úrovně nebo pokud se objeví problém se spotřebičem.

LED kontrolka alarmu je zapnutá	CO TO ZNAMENÁ	PROČ	CO DĚLAT
	"Upozornění na chybu"	Část nebo části spotřebiče je/jsou mimo provoz nebo došlo k selhání chladicího procesu. Spotřebič je zapojen poprvé nebo po přerušení dodávky elektrického proudu po dobu 1 hodiny.	Zkontrolujte, jestli jsou dveře otevřené nebo zavřené a jestli spotřebič pracuje 1 hodinu. Pokud jsou dveře zavřené a spotřebič pracuje 1 hodinu, neprodleně kontaktujte servis a požádejte o asistenci.

Důvodem nesprávně fungující lednice může být i drobný problém, proto ušetřete svůj čas i peníze a předtím, než zavoláte elektrikáře, zkontrolujte následující body.

Lednice nefunguje

Zkontrolujte, zda:

- Je k dispozici napájení.
- Je zástrčka správně zapojena do zásuvky.
- Není zástrčka nebo síťová pojistka vyhořelá.
- Není zásuvka závadná. Tuto skutečnost zjistíte tak, že lednici zapojíte do fungující zásuvky.

Co dělat, pokud váš spotřebič nepracuje správně

Zkontrolujte, že:

- Jste spotřebič nepřetížili.
- Teplota lednice je nastavena na 2.
- Dveře jsou dokonale uzavřené.
- Kondenzátor není pokryt prachem.
- Za a po stranách spotřebiče je dostatek místa.

Lednice je hlučná

Praskání (praskání ledu) nastane:

- Během automatického rozmrazování.
- Když se spotřebič zahřeje nebo ochladí (z důvodu rozpínání materiálu spotřebiče).

Zvuk motoru: Tento hluk znamená, že kompresor pracuje správně. Kompresor může při prvním spuštění po krátkou dobu více hlučet.

Zvuk bublání a cákání: Tento zvuk je způsoben průtokem chladiva v trubkovém systému.

Zvuk dmýchání vzduchu: Tento zvuk znamená, že systém cirkulace vzduchu správně pracuje.

V lednici se vytváří vlhkost

Zkontrolujte, jestli:

- Jsou všechny potraviny řádně zabaleny. Nádobky musí být před umístěním do lednice suché.
- Nejsou dveře ledničky často otevírány. Do lednice během otevírání dveří pronikne vlhkost. Vlhkost v důsledku častějšího otevírání dveří stoupá, zejména je-li vlhkost v místnosti vysoká.

Dveře nejdou dobře otevřít nebo zavřít

Zkontrolujte, jestli:

- Zavření dveří nebrání potraviny nebo jejich balení.
- Jsou přihrádky na dveřích, poličky a zásuvky na správném místě.
- Nejsou panty dveří poškozené nebo nalomené.
- Je lednička umístěna na rovném povrchu a nenaklání se.

Doporučení

Pokud chcete spotřebič zcela vypnout (při čištění nebo pokud jsou dveře otevřené), odpojte jej z napájení.

8 TIPY NA ÚSPORU ENERGIE

1. Spotřebič nainstalujte do chladné, dobře větrané místnosti, vyvarujte se umístění na přímé sluneční záření nebo do blízkosti zdroje tepla (např. radiátoru nebo trouby), v opačném případě použijte izolační desku.
2. Teplé potraviny a nápoje nechte před umístěním do lednice vychladnout.
3. Nápoje nebo jiné tekutiny by v lednici měly být zakryty. Pokud je necháte odkryté, zvýší se uvnitř spotřebiče teplota a tudíž naroste spotřeba energie. Tím, že nápoje a jiné tekutiny zakryjete, zachováte jejich vůni a chuť.
4. Dveře nenechávejte delší dobu otevřené ani je neotvírejte příliš často, jinak do spotřebiče pronikne teplý vzduch a způsobí, že se kompresor bude zbytečně často zapínat.
5. Kryty všech přihrádek (např. přihrádky na ovoce a zeleninu a chladicího zařízení) zavírejte.
6. Těsnění dveří musí být čisté a ohebné. Opotřebované těsnění vyměňte.

Vážený zákazník,

kúpili ste si výrobok značky **BRANDT** a my vám ďakujeme za dôveru.

Tento výrobok sme navrhli a vyrobili s ohľadom na vás, váš životný štýl a potreby tak, aby čo najlepšie spĺňal vaše očakávania. Vložili sme doňho naše odborné znalosti, inovatívne myslenie a všetku vašu, ktorá nás poháňa už vyše 60 rokov.

Vyvíjame maximálne úsilie, aby sme zaistili, že naše výrobky budú lepšie zodpovedať vašim požiadavkám. Naše zákaznícke oddelenie je vám k dispozícii a rado odpovie na všetky prípadné otázky alebo si vypočuje pripomienky. Môžete navštíviť aj webové stránky **www.brandt.com**, kde nájdete naše najnovšie inovácie a tiež užitočné a doplňujúce informácie.

Sme radi, že vám môžeme pomôcť vo vašom každodennom živote a dúfame, že kúpený výrobok si plne užijete.



Dôležitá informácia: Pred zapnutím spotrebiča si prosím pozorne prečítajte tento návod na používanie, aby ste sa s ním rýchlejšie oboznámili.

OBSAH

1 BEZPEČNOSTNÉ POKYNY	4
1.1 Všeobecné bezpečnostné varovania	4
1.2 Inštalčné varovania	7
1.3 Pri používaní	7
2 POPIS SPOTREBIČA	9
3 POUŽÍVANIE SPOTREBIČA	10
3.1 Displej a ovládací panel	10
3.2 Obsluha chladničky	10
3.2.1 Tlačidlo nastavenia teploty chladničky	10
3.2.2 Symbol alarmu (LED kontrolka alarmu)	10
3.2.3 Režim maximálneho chladenia	10
3.2.4 Nastavenie teploty chladničky	10
3.3 Upozornenie pri nastavení teploty	10
3.4. Ukazovateľ teploty	11
3.5 Príslušenstvo	12
3.5.1 Ovládač vlhkosti (u niektorých modelov)	12
4 SKLADOVANIE POTRAVÍN	12
5 ČISTENIE A ÚDRŽBA	13
5.1 Rozmrazovanie	14
6 DOPRAVA A PREMIESTNENIE	15
6.1 Doprava a premiestnenie	15
7 NEŽ SA OBRÁTITE NA POPREDAJNÝ SERVIS	16
8 TIPY NA ÚSPORU ENERGIE	17

1 BEZPEČNOSTNÉ POKYNY

1.1 Všeobecné bezpečnostné varovania

Pozorne si prečítajte tento manuál.

- ⚠ VAROVANIE:** Dbajte na to, aby pred vetracími otvormi v kryte alebo konštrukcii spotrebiča neboli žiadne prekážky.
- ⚠ VAROVANIE:** Nepoužívajte mechanické ani iné prostriedky na urýchlenie rozmrazenia okrem tých, ktoré odporúča výrobca.
- ⚠ VAROVANIE:** V priestore na skladovanie potravín nepoužívajte elektrické spotrebiče okrem tých, ktoré odporúča výrobca.
- ⚠ VAROVANIE:** Neničte chladiaci okruh.
- ⚠ VAROVANIE:** Pri premiestňovaní spotrebiča dbajte na to, aby napájací kábel nebol nikde zachytený ani poškodený.
- ⚠ VAROVANIE:** Na zadnú časť spotrebiča neumiestňujte viac prenosných zásuviek alebo prenosných napájacích zdrojov.
- ⚠ VAROVANIE:** Aby ste predišli nebezpečenstvu z dôvodu nestability spotrebiča, musí byť upevnený v súlade s nasledujúcimi pokynmi:
 - ⚠** Ak váš spotrebič používa ako chladiace médium R600a (táto informácia sa nachádza na štítku na chladničke), dávajte počas prepravy a inštalácie pozor, aby nedošlo k poškodeniu chladiacich prvkov. R600a je ekologický a prírodný plyn, ale výbušný. V prípade úniku z dôvodu poškodenia chladiacich

prvkov umiestnite chladničku z dosahu otvoreného ohňa a zdrojov tepla a miestnosť, v ktorej je umiestnená, niekoľko minút vetrajte.

- Pri prenášaní a umiestňovaní chladničky dávajte pozor, aby ste nepoškodili chladiaci okruh plynu.
- V spotrebiči neskladujte výbušné substancie, napr. plechovky aerosólu s horľavou pohonnou látkou.
- Tento spotrebič je určený pre domácnosti a podobné nekomerčné použitie, napr.:
 - Kuchynky pre zamestnancov v obchodoch, kanceláriách a ďalších pracoviskách.
 - Pre statky a klientov v hoteloch, motelloch a ďalších obytných zariadeniach.
 - Pre prostredie typu penzión.
 - Pre catering a podobné nemaloobchodné zariadenia.
- Ak zásuvka nie je kompatibilná so zástrčkou chladničky, musí ju vymeniť výrobca, servisný technik alebo podobne kvalifikovaná osoba, aby sa predišlo riziku.
- KK napájacímu káblu chladničky bola pripojená špeciálne uzemnená zástrčka. Táto zástrčka musí byť použitá so špeciálne uzemnenou zásuvkou so 16 ampérmi. Ak vo vašom dome takáto zásuvka nie je, nechajte si ju nainštalovať autorizovaným elektrikárom.

- Tento spotrebič môžu používať deti staršie ako 8 rokov a osoby s obmedzenými fyzickými, zmyslovými alebo mentálnymi schopnosťami, alebo osoby bez príslušných skúseností a znalostí za predpokladu, že sú pod dozorom, alebo boli poučené o bezpečnom používaní tohto spotrebiča a uvedomujú si prípadné riziká. Deti sa so spotrebičom nesmú hrať. Čistenie a údržbu nesmú robiť deti bez dozoru.
- Ak je napájací kábel poškodený, musí ho vymeniť výrobca, autorizovaný servisný technik alebo podobne kvalifikovaná osoba, aby sa predišlo nebezpečenstvu.
- Tento spotrebič nie je určený na použitie v nadmorských výškach nad 2 000 m.

1.2 Inštalračné varovania

Než chladničku prvýkrát použijete, venujte prosím pozornosť nasledujúcim bodom:

- Prevádzkové napätie chladničky je 220-240 V pri 50 Hz.
- Zástrčka musí byť po inštalácii ľahko dostupná.
- Pri prvom použití spotrebiča sa môže objaviť zápach. To je normálne a zápach zmizne, keď chladnička začne chlaďiť.
- Pred zapojením chladničky sa ubezpečte, že informácie na typovom štítku (napätie a pripojené zaťaženie) zodpovedá informáciám sieťového napájania. Ak si nie ste istí, kontaktujte kvalifikovaného elektrikára.
- Vložte zapojte do zásuvky s účinným uzemnením. Ak zásuvka nie je uzemnená alebo ak sa nezhoduje so zástrčkou, odporúčame kontaktovať kvalifikovaného elektrikára a požiadať ho o pomoc.
- Spotrebič musí byť zapojený do riadne inštalovanej zásuvky s poistkou. Napájanie (AC) a napätie v mieste prevádzky spotrebiča musí presne zodpovedať detailom na typovom štítku spotrebiča (štítok je umiestnený v ľavej vnútornej časti spotrebiča).
- Nenesieme zodpovednosť za škody vzniknuté v dôsledku neuzemneného použitia.
- Chladničku umiestnite na miesto, kde nebude vystavená priamemu slnečnému žiareniu.
- Chladnička nesmie byť nikdy použitá vonku ani vystavená dažďu.
- Spotrebič musí byť umiestnený vo vzdialenosti minimálne 50 cm od sporáka, plynovej rúry alebo horákov a minimálne 5 cm od elektrickej rúry.
- Ak je chladnička umiestnená vedľa mrazničky, musí byť medzi nimi medzera široká aspoň 2 cm, aby sa zamedzilo vzniku vlhkosti na vonkajšom povrchu.
- Povrch ani vrchnú časť chladničky nezakrývajte, mohli by ste tak negatívne ovplyvniť jej chod.
- Nad vrchnou časťou chladničky by mal byť voľný priestor veľkosti aspoň 150 mm.

Na vrchnú časť chladničky nepokladajte žiadne predmety.

- Na spotrebič nepokladajte žiadne ťažké predmety.
- Pred použitím spotrebič dôkladne vyčistite (pozri Čistenie a údržba).
- Než začnete chladničku používať, otrite všetky časti handričkou namočenou do roztoku teplej vody s lyžičkou jedlej sódy. Potom ju umyte čistou vodou a osušte. Po očistení vráťte všetky diely na pôvodné miesto.
- Pokyny na inštaláciu do kuchyne nájdete v inštalračnom manuáli. Tento výrobok je určený na použitie iba v kuchyniach.

1.3 Pri používaní

- Chladničku nezapájajte do elektrickej siete pomocou predlžovacieho kábla.
- Nepoužívajte poškodené, natrhnuté ani staré zástrčky.
- Za zástrčku neťahajte, neohýbajte ju ani inak nepoškodujte.
- Nepoužívajte napájacie adaptéry.
- Spotrebič je určený na používanie dospelými osobami. Nedovoľte deťom, aby sa so spotrebičom hrali alebo sa vešali na jeho dvere.
- Na napájací kábel/zástrčku nikdy nesiahajte mokrými rukami, mohlo by dôjsť ku skratu alebo k úrazu elektrickým prúdom.
- Do chladničky neumiestňujte výbušné alebo horľavé látky. Nápoje s vysokým obsahom alkoholu vkladajte do priehradky chladničky vertikálne a pevne zaskrutkované.

Staré a vyradené chladničky

- Ak má chladnička alebo mraznička zámok, pred likvidáciou ho vylomte alebo odstráňte, aby sa do zariadenia nemohli dostať deti, zostať v ňom uväznené a aby nedošlo k nehode.
- Staré chladničky a mrazničky obsahujú izolačný materiál a chladiace médium s CFC. Preto dávajte pozor, aby ste pri likvidácii starých chladničiek neznečistili životné prostredie.

CE Vyhlásenie o zhode

Vyhlasujeme, že naše výrobky spĺňajú platné európske smernice, rozhodnutia a nariadenia a požiadavky uvedené v referenčných normách.

Likvidácia starého spotrebiča

Symbol na výrobku alebo jeho obale upozorňuje, že tento výrobok sa nesmie likvidovať ako odpad z domácnosti.



Namiesto toho ho musíte odovzdať na zberné miesto určené na recykláciu elektrických a elektronických zariadení. Tým, že zaistíte, aby sa výrobok správne zlikvidoval, pomôžete zabrániť možným negatívnym vplyvom na životné prostredie a ľudské zdravie, ktoré by mohli nastať v dôsledku nevhodného spracovania odpadu z tohto výrobku. Pre viac informácií o recyklácii výrobku kontaktujte vašu miestnu samosprávu, službu na odvoz odpadu z domácnosti alebo obchod, v ktorom ste výrobok kúpili.

Obal a životné prostredie

Baliace materiály váš prístroj chránia pred poškodením počas prevádzky.



Baliace materiály sú šetrné voči životnému prostrediu, lebo sú recyklovateľné. Použitie recyklovaných materiálov znižuje spotrebu surovín, teda aj produkciu odpadu.

Poznámky:

- Pred inštaláciou a použitím spotrebiča si prosím pozorne prečítajte návod na používanie. Nezodpovedáme za škody spôsobené nesprávnym používaním.
- Dodržujte všetky pokyny pre tento spotrebič aj pokyny v návode na používanie a tento návod si dobre odložte pre prípadné budúce použitie v prípade problémov.
- Tento spotrebič je vyrobený pre používanie v domácnosti a možno ho použiť iba v domácom prostredí a na špecifické účely. Nie je vhodný na komerčné alebo všeobecné použitie. Takéto použitie spôsobí, že záruka spotrebiča bude zrušená a naša spoločnosť nebude zodpovedať na vzniknuté straty.
- Tento spotrebič je vyrobený na používanie v domácnosti a možno ho použiť iba na chladenie/skladovanie potravín. Nie je vhodný na komerčné alebo všeobecné použitie ani na skladovanie iných látok než potravín. Naša spoločnosť nezodpovedá za straty, ku ktorým v opačnom prípade mohlo prísť.

2 POPIS SPOTREBIČA

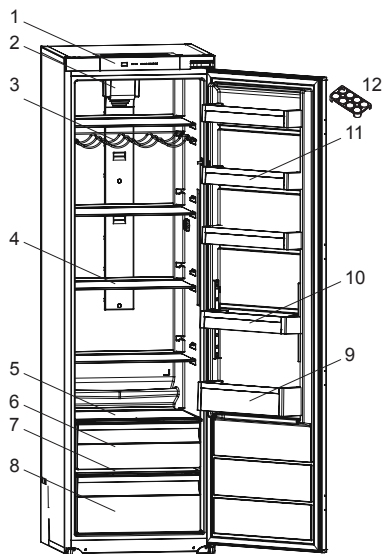

Tento náčrt je len informatívny a poskytuje prehľad o jednotlivých častiach spotrebiča. Jednotlivé časti sa môžu v závislosti od modelu spotrebiča líšiť.

- 1) Ovládací panel
- 2) Turbo ventilátor*
- 3) Držiak na víno*
- 4) Poličky v chladničke
- 5) Kryt hornej priehradky na ovocie a zeleninu*
- 6) Horná priehradka na ovocie a zeleninu*
- 7) Kryt priehradky na ovocie a zeleninu
- 8) Priehradka na ovocie a zeleninu
- 9) Polička na fľaše
- 10) Nastaviteľná dverná polička*/dverná polička
- 11) Dverné poličky
- 12) Držiak na vajcia

* Iba u niektorých modelov

3 POUŽÍVANIE SPOTREBIČA

3.1 Displej a ovládací panel

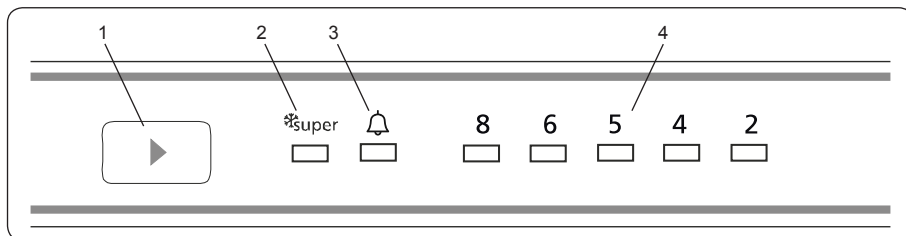

Použitie ovládacieho panela

1. Tlačidlo nastavenia teploty chladničky
2. Symbol režimu maximálneho chladenia (LED kontrolka maximálneho chladenia)
3. Symbol alarmu (LED kontrolka alarmu)
4. Ukazovateľ teploty chladničky

3.2 Obsluha chladničky

3.2.1 Tlačidlo nastavenia teploty chladničky

Toto tlačidlo umožňuje nastaviť teplotu chladničky. Stlačením tohto tlačidla nastavíte hodnoty pre oddiely chladničky. Týmto tlačidlom aj aktivujete režim maximálneho chladenia.

3.2.2 Symbol alarmu (LED kontrolka alarmu)

V prípade problému s chladničkou sa rozsvieti červená kontrolka alarmu.

3.2.3 Režim maximálneho chladenia: Kedy ho použiť?

- Pri chladení veľkého množstva jedla.
- Pri chladení jedál z rýchleho občerstvenia.
- Pri rýchlom chladení jedla.
- Pri dlhodobom skladovaní sezónnych potravín.

Ako ho používať?

- Podržte tlačidlo pre nastavenie teploty, dokým sa nerozsvieti kontrolka režimu maximálneho chladenia.
- Pri tomto režime bude LED režimu maximálneho chladenia svietiť.
- Pre optimálny výkon prístroja pri maximálnej chladiacej kapacite uveďte spotrebič do aktívneho režimu maximálneho

chladenia 6 hodín predtým, než do chladničky vložíte čerstvé potraviny.

Pri tomto režime:

Ak stlačíte tlačidlo nastavenia teploty, režim sa zruší a nastavenie sa obnoví na hodnotu 2.



Režim maximálneho chladenia sa automaticky zruší po 6 hodinách alebo ak teplota klesne pod 2 °C.

3.2.4 Nastavenie teploty chladničky

- Počiatková teplota na displeji je 5 °C.
- Jedenkrát stlačte tlačidlo nastavenia teploty.
- Po každom ďalšom stlačení tlačidla sa teplota zvýši. (2 °C, 4 °C, 5 °C, 6 °C, 8 °C, Maximálne chladenie)
- Ak budete stláčať tlačidlo nastavenia, dokým sa na displeji nezobrazí symbol režimu maximálneho chladenia a nasledujúce 3 sekundy nestlačíte žiadne iné tlačidlo, začne blikať kontrolka režimu maximálneho chladenia.
- Ak budete tlačidlo ďalej stláčať, vráti sa na pôvodnú teplotu.

3.3 Upozornenie pri nastavení teploty

- Vzhľadom na výkonnosť chladničky ju neodporúčame používať v prostredí, kde je teplota nižšia než 10 °C.
- Najprv dokončíte jedno nastavenie, než prejdete k ďalšiemu.
- Nastavenie teploty by sa malo robiť v súlade s frekvenciou otvárania dverí a množstvom potravín uložených v chladničke.

- Keď chladničku prvýkrát zapnete, nechajte ju 24 hodín v činnosti, aby dosiahla normálnu prevádzkovú teplotu. Počas tejto doby neotvárajte dvere ani do spotrebiča nevkladajte veľké množstvo potravín.
- Ak je spotrebič vypnutý alebo odpojený, pred zapojením alebo reštartovaním aspoň 5 minút počkajte, aby ste predišli poškodeniu kompresora.
- Chladnička je navrhnutá tak, aby pracovala v určitom rozsahu okolitých teplôt podľa klimatickej triedy uvedenej na informačnom štítku. Neodporúčame chladničku používať mimo uvedenej hranice teplôt.
- Spotrebič je navrhnutý tak, aby pracoval pri okolitých teplotách ($T/SN = 10^{\circ}\text{C} - 43^{\circ}\text{C}$) podľa noriem v súlade s klimatickou triedou uvedenou na informačnom štítku. Vzhľadom na účinnosť chladenia neodporúčame spotrebič používať mimo uvedeného teplotného limitu.

Klimatická trieda	Okolité teplota °C
T	Medzi 16 a 43 (°C)
ST	Medzi 16 a 38 (°C)
N	Medzi 16 a 32 (°C)
SN	Medzi 10 a 32 (°C)

3.4. Ukazovateľ teploty

Aby sme vám pomohli lepšie nastaviť chladničku, vybavili sme ju ukazovateľom teploty, ktorý je umiestnený v jej najchladnejšej časti.



Pre lepšie skladovanie potravín v chladničke, najmä v jej najchladnejšej časti, sa ubezpečte, že ukazovateľ teploty hlási správu „OK“. Ak sa „OK“ neobjaví, znamená to, že teplota nebola správne nastavená.

Ak na ukazovateľ zle vidíte, ubezpečte sa, že je dobre osvetlený. Pri každej výmene zariadenia na kontrolu teploty počkajte, až sa teplota v spotrebiči stabilizuje, než pristúpite,

ak je to nutné, k novému nastaveniu teploty. Postupne meňte pozíciu zariadenia na kontrolu teploty a aspoň 12 hodín počkajte, než urobíte ďalšiu kontrolu a prípadnú zmenu.

Poznámka: Potom, čo opakovane otvoríte dvere (alebo ich necháte dlhšie otvorené), alebo potom, čo do spotrebiča umiestnite čerstvé potraviny, je normálne, že správa „OK“ sa na ukazovateľovi nastavenia teploty neobjaví. Ak sa v priehradkách chladničky na spodnej stene spotrebiča alebo výparníka hromadí abnormálne množstvo ľadových kryštálikov (z dôvodu preplnenia spotrebiča, vysokej teploty v miestnosti, častého otvárania dverí), prístroj nastavte na kontrolu teploty na nižší stupeň, dokým sa kompresor opäť nezačne pravidelne vypínať.

Potraviny skladujte v najchladnejších častiach chladničky.



Potraviny budú lepšie chladené, ak ich umiestnite do najvhodnejších častí chladničky. Najchladnejšie časti sú priamo nad priehradkou na ovocie a zeleninu.

Nasledujúci symbol označuje najchladnejšiu časť chladničky.

Aby ste mali istotu, že v tejto časti bude nízka teplota, ubezpečte sa, že polička je umiestnená súbežne s týmto symbolom, ako je znázornené na obrázku.

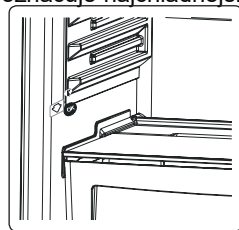

Horná hranica najchladnejšej časti je naznačená spodnou stranou nálepky (špička šípky). Horná hranica najchladnejšej časti musí byť na rovnakej úrovni ako špička šípky. Najchladnejšia časť je pod touto úrovňou.

Pretože tieto poličky sú snímateľné, ubezpečte sa, že sú vždy na úrovni častí vyznačených nálepkami, aby sa v týchto miestach zaistila správna teplota.

Turbo ventilátor (ak je k dispozícii)

Pri skladovaní jedla dbajte na to, aby ste neblokovali otvory pre prívod a odvod vzduchu, v opačnom prípade by cirkulácia vzduchu zaisťovaná turbo ventilátorom bola obmedzená.

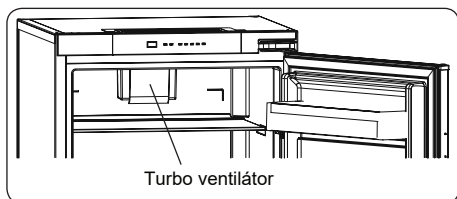

3.5 Príslušenstvo

3.5.1 Ovládač vlhkosti (iba u niektorých modelov)

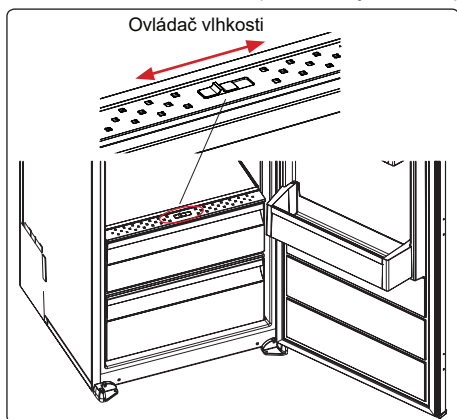

Ak je priehradka na ovocie a zeleninu plná, mal by byť ovládač vlhkosti pred priehradkou otvorený. To zaisťuje kontrolu vzduchu a vlhkosti a predĺži životnosť potravín.

Ovládač, ktorý sa nachádza za poličkou, musí byť v prípade, ak na poličke vzniká kondenzácia, otvorený.

Vizuálny a písomný popis príslušenstva sa môžu v závislosti od modelu spotrebiča líšiť.

4 SKLADOVANIE POTRAVÍN

- Pre zníženie vlhkosti a rizika následného vzniku námrazy v chladničke vždy skladujte kvapaliny v uzavretých nádobách. Námraza má tendenciu sa zhromažďovať v najchladnejších častiach odparovacej kvapaliny a po čase bude spotrebič vyžadovať častejšie rozmrazovanie.
- Do chladničky nikdy nekladajte teplé potraviny. Teplé potraviny nechajte vychladnúť pri izbovej teplote a obsah priehradky by mal byť poskladaný takým spôsobom, ktorý zaisťuje správnu cirkuláciu vzduchu.
- Ubezpečte sa, že žiadne potraviny sa nedotýkajú zadnej steny spotrebiča, inak na tejto ploche bude vznikať námraza, na ktorú sa prilepia obaly potravín. Dvere chladničky neotvárajte príliš často.
- Mäso a očistené ryby odporúčame skladovať zabalené a umiestnené na sklenenej poličke nad priehradkou na zeleninu, kde je vzduch chladnejší, lebo toto umiestnenie poskytuje najlepšie podmienky na skladovanie.
- Voľné kusy ovocia a zeleniny skladujte v priehradkách na ovocie a zeleninu.
- Voľné kusy ovocia a zeleniny skladujte v priehradkách na ovocie a zeleninu.
- Ak budete ovocie a zeleninu skladovať oddelene, zaisťte, aby zelenina citlivá na etylén (listová zelenina, brokolica, mrkva a pod.) nebola ovplyvnená ovocím, z ktorého sa etylén uvoľňuje (banány, broskyne, marhule, figy a pod.)
- Do chladničky nekladajte mokrú zeleninu.
- Doba uskladnenia potravín závisí od počiatočnej kvality potraviny a neprerušeneho chladiaceho cyklu, ktorý predchádzal uskladneniu.
- Výrobky z mäsa neskladujte spolu s ovocím a zeleninou, aby ste zabránili vzájomnej kontaminácii. Voda, ktorá sa uvoľňuje z mäsa, môže kontaminovať ostatné potraviny v chladničke. Všetky výrobky z mäsa vkladajte do obalov a poličky znečistené tekutinou z mäsa umyte.

- Potraviny nedávajte pred priechod vzduchu.
- Balené potraviny skonzumujte pred uplynutím dátumu spotreby.

 **Poznámka:** V chladničke by sa nemali skladovať zemiaky, cibuľa ani cesnak.

V nižšie uvedenej tabuľke je rýchly návod pre čo najefektívnejšie skladovanie hlavných skupín potravín.

Potravina	Maximálna doba skladovania	Ako a kde skladovať
Zelenina a ovocie	1 týždeň	Priehradka na zeleninu
Mäso a ryby	2 - 3 dni	Zabalte do plastových fólií, vrecúšok alebo vložte do dózy na mäso a uložte na sklenenú policičku
Čerstvý syr	3 - 4 dni	Na príslušnej dvernej policičke
Maslo a margarín	1 týždeň	Na príslušnej dvernej policičke
Výrobky vo fľašiach, napr. mlieko a jogurt	Do uplynutia doby spotreby uvedenej výrobcom	Na príslušnej dvernej policičke
Vajíčka	1 mesiac	V príslušnom držiaku na vajíca
Uvarené jedlo		Všetky policičky

5 ČISTENIE A ÚDRŽBA



Pred čistením jednotku odpojte z napájania.



Spotrebič pri čistení nepolievajte vodou.



Nepoužívajte brúsne prostriedky, čistiace prípravky ani mydlá. Po vyčistení ho umyte čistou vodou a opatrne osušte. Po dokončení čistenia spotrebič suchými rukami opäť zapojte.

- Ubezpečte sa, že do krytu svetidiel a ďalších elektrických súčastí neprenikla voda.
- Spotrebič pravidelne čistite roztokom jedlej sódy a vlažnej vody.
- Príslušenstvo umývajte osobitne, ručne, vodou a čistiacim prípravkom. Neumývajte ho v umývačke na riad.
- Kondenzátor aspoň dvakrát ročne vyčistite kefkou. To vám pomôže ušetriť výdavky za energiu a zvýšiť produktivitu prístroja.



Pri čistení musí byť prístroj odpojený od napájania.

5.1 Rozmrazovanie

Rozmrazovanie priehradky mrazničky

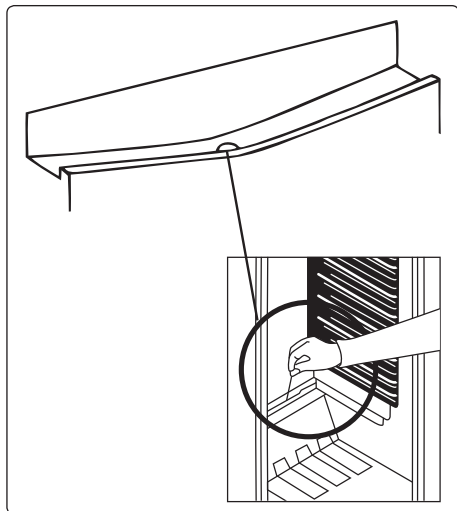

- Rozmrazovanie prebieha v priehradke mrazničky automaticky. Voda sa zhromažďuje v odparovacom žliabku a odparuje sa automaticky.
- Kefkou na čistenie odtoku pravidelne čistíte odparovací žliabok a otvor na odtok vody, aby ste zabránili hromadeniu vody na dne chladničky a voda mohla voľne odtekať.
- Otvor na odtok môžete vyčistiť aj tak, že do neho nalejete polovicu pohára s vodou.

Výmena LED osvetlenia

V závislosti od modelu využíva spotrebič na vnútorné osvetlenie jeden alebo dva LED pásiky.

 Pre výmenu akéhokoľvek LED osvetlenia kontaktujte prosím najbližšie autorizované servisné centrum.

Poznámka: Počet a umiestnenie LED pásov sa môže v závislosti od modelu líšiť.

! Niektoré modely nemusia byť vybavené osvetlením.

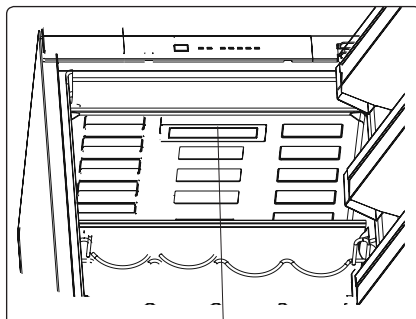

Horný LED pásik (iba u niektorých modelov)

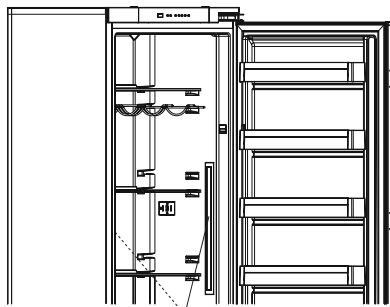

Bočný LED pásik (iba u niektorých modelov)

6 DOPRAVA A PREMIESTNENIE

6.1 Doprava a premiestnenie

- Originálne balenie a penu uschovajte pre budúcu prepravu (voliteľné).
- Spotrebič zaistíte pevným obalom, popruhmi alebo pevnými šnúrami a postupujte podľa pokynov pre prepravu, ktoré sú na obale.
- Odstráňte všetky pohyblivé časti (poličky, príslušenstvo, priehradky na zeleninu, a ďalšie) alebo ho proti otrasom pri premiestňovaní a preprave zaistíte popruhmi.



Spotrebič vždy prenášajte v zvislej polohe.

7 NEŽ SA OBRÁTITE NA POPREDAJNÝ SERVIS

Poruchy

Chladnička upozorní, ak teplota dosiahne nesprávnu úroveň, alebo ak sa objaví problém so spotrebičom.

LED kontrolka alarmu je zapnutá	ČO TO ZNAMENÁ	PREČO	ČO ROBIŤ
	"Upozornenie na chybu"	Časť alebo časti spotrebiča sú mimo prevádzky alebo došlo k zlyhaniu chladiaceho procesu. Spotrebič je zapojený prvýkrát alebo po prerušení dodávky elektrického prúdu po dobu 1 hodiny.	Skontrolujte, či sú dvere otvorené alebo zavreté a či spotrebič pracuje 1 hodinu. Ak sú dvere zavreté a spotrebič pracuje 1 hodinu, ihneď kontaktujte servis a požiadajte o pomoc.

Dôvodom nesprávne fungujúcej chladničky môže byť aj drobný problém, preto ušetrite svoj čas i peniaze a prv než zavoláte elektrikára, skontrolujte nasledujúce body.

Chladnička nefunguje

Skontrolujte, či:

- Je k dispozícii napájanie.

- Je zástrčka správne zapojená do zásuvky.
- Zástrčka alebo sieťová poistka nie sú vyhorené.
- Zásuvka nie je pokazená. Túto skutočnosť zistíte tak, že chladničku zapojíte do fungujúcej zásuvky.

Čo robiť, ak spotrebič nepracuje správne

Skontrolujte, či:

- Ste spotrebič nepreťažili.
- Teplota chladničky je nastavená na 2.
- Dvere sú dobre zavreté.
- Kondenzátor nie je pokrytý prachom.
- Za spotrebičom a po jeho bokoch a je dostatok miesta.

Chladnička je hlučná

Praskanie (praskanie ľadu) nastane:

- Pri automatickom rozmrazovaní.
- Ak sa spotrebič zahreje alebo ochladí (z dôvodu rozpínania materiálu spotrebiča).

Zvuk motora: Tento hluk znamená, že kompresor pracuje správne. Kompresor môže byť pri prvom spustení nejaký čas hlučnejší.

Zvuk bublania a špliechania: Tento zvuk je spôsobený pretakaním chladiaceho média v rúrkovom systéme.

Zvuk fúkania vzduchu: Tento zvuk znamená, že systém cirkulácie vzduchu pracuje správne.

V chladničke sa vytvára vlhkosť

Skontrolujte, či:

- Všetky potraviny sú dobre zabalené. Nádobky musia byť pred umiestnením do chladničky suché.
- Dvere chladničky sa často neotvárajú. Do chladničky pri otváraní dverí prenikne vlhkosť. Vlhosť v dôsledku častejšieho otvárania dverí stúpa, najmä ak je vlhkosť v miestnosti vysoká.

Dvere nejdú dobre otvoriť alebo zatvoriť

Skontrolujte, či:

- Zavretiu dverí nebránia potraviny alebo ich obaly.
- Priehradky na dverách, poličky a zásuvky sú na správnom mieste.
- Pánty dverí nie sú poškodené alebo nalomené.
- Chladnička je umiestnená na rovnom povrchu a nenakláňa sa.

Odporúčania

Ak chcete spotrebič úplne vypnúť (pri čistení alebo ak sú dvere otvorené), odpojte ho z napájania.

8 TIPY NA ÚSPORU ENERGIE

1. Spotřebič nainštalujte do chladnej, dobre vetranej miestnosti, vyvarujte sa umiestneniu na priame slnečné svetlo alebo do blízkosti zdroja tepla (napr. radiátora alebo rúry), v opačnom prípade použite izolačnú dosku.
2. Teplé potraviny a nápoje nechajte pred umiestnením do chladničky vychladnúť.
3. Nápoje a iné tekutiny by v chladničke mali byť zakryté. Ak ich necháte odkryté, v spotrebiči sa zvýši teplota, teda vzrastie aj spotreba energie. Keď nápoje a iné tekutiny zakryjete, zachováte ich vôňu a chuť.
4. Dvere nenechávajte otvorené dlhší čas ani ich neotvárajte príliš často, inak do spotrebiča prenikne teplý vzduch a spôsobí, že kompresor sa bude zbytočne a často zapínať.
5. Kryty všetkých priehradiek (napr. priehradky na ovocie a zeleninu a chladiaceho zariadenia) zatvárajte.
6. Tesnenie dverí musí byť čisté a ohybné. Opatrované tesnenie vymeňte.

CE



5224xxxx

