

Brandt

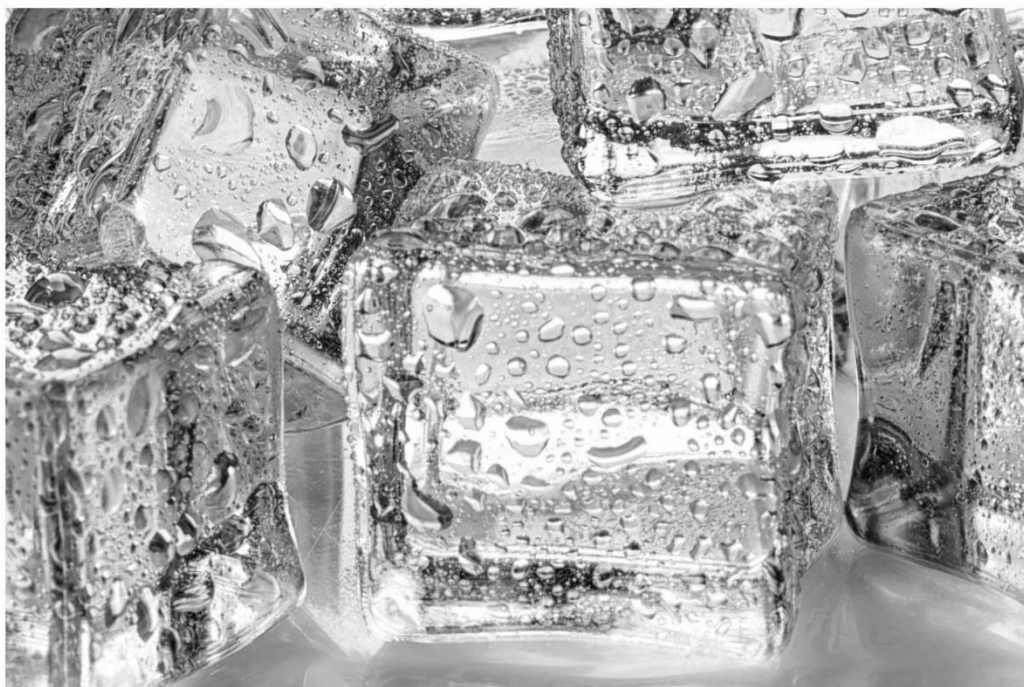

NÁVOD K POUŽITÍ CS
NÁVOD NA POUŽITIE SK

Chladnička
Chladnička

Ref: BFS4354EW

Vážený zákazníku,

Právě jste si zakoupili výrobek **BRANDT** a my vám děkujeme za důvěru.

Tento výrobek jsme navrhli a vyrobili s ohledem na vás, váš životní styl a vaše potřeby, abychom co nejlépe splnili vaše očekávání. Vložili jsme do něj naše odborné znalosti, inovačního ducha a veškerou vášně, která nás pohání již více než 60 let.

Vynakládáme veškeré úsilí, abychom zajistili, že naše výrobky budou lépe vyhovovat vašim požadavkům, a naše oddělení pro styk se zákazníky je vám k dispozici a rádo vyslechne jakékoli vaše dotazy nebo návrhy.

Můžete také navštívit naše webové stránky www.brandt.cz, kde najdete naše nejnovější inovace a užitečné a doplňující informace.

Společnost **BRANDT** vám ráda pomůže ve vašem každodenním životě a doufá, že budete s Vaším novým spotřebičem maximálně spokojeni.



Důležité: Před zapnutím spotřebiče si pozorně přečtěte tuto uživatelskou příručku, abyste se rychleji seznámili s jeho obsluhou.



Tento spotřebič je v souladu s evropskými směrnicemi.



BEZPEČNOSTNÍ POKYNY

Pro vaši bezpečnost a správné používání spotřebiče si před instalací a prvním použitím pečlivě přečtěte tento návod (včetně varování a užitečných rad).

Aby nedošlo k poškození spotřebiče a zbytečnému zranění, je důležité, aby osoby, které spotřebič používají, plně porozuměly jeho fungování a bezpečnostním pokynům.

Tento návod k obsluze si vždy uschovejte v blízkosti spotřebiče, abyste jej mohli přiložit v případě dalšího prodeje nebo změny bydliště. Spotřebič tak bude i nadále optimálně fungovat a předejdete případnému riziku zranění.

Výrobce nenesení odpovědnost v případě nesprávného použití spotřebiče.

OBECNÉ BEZPEČNOSTNÍ POKYNY A VAROVÁNÍ

Tento spotřebič je určen výhradně pro použití v domácnostech. Může být používán pouze v zatepleném, uzavřeném a vytápěném prostředí, jako je kuchyň nebo jiná místnost splňující tyto podmínky. Jeho použití ve společných nebo profesionálních prostorách, jako je odpočinková místnost v kanceláři nebo dílně, v budově kempu nebo hotelu apod. neodpovídá použití definovanému výrobcem.



POZOR! Během instalace, servisu a používání spotřebiče jej udržujte mimo dosah jakéhokoli zdroje plamene. Symbol na okraji, který se nachází na zadní straně vašeho spotřebiče znamená, že se v tomto prostoru nacházejí hořlavé materiály.

Chladicí a izolační prostředky používané v tomto spotřebiči obsahují hořlavé plyny.

Při přípravě, instalaci a servisu spotřebiče dbejte na to, aby nedošlo k poškození žádné z komponent chladicího okruhu. Pokud je chladicí okruh poškozen:

- ✓ Vyhněte se otevřenému ohni a všem zdrojům vznícení.
- ✓ Místnost, ve které je spotřebič instalován, větrejte.



Bezpečná instalace

- Spotřebič musí být instalován a případně zajištěn a používán v souladu s pokyny uvedenými v tomto návodu, aby se předešlo rizikům způsobeným špatnou instalací.
- Udržujte větrací otvory ve skíni spotřebiče nebo ve vestavné konstrukci bez překážek.
- Je nebezpečné jakkoli měnit složení tohoto modelu.
- Při umíslování spotřebiče dbejte na to, aby nedošlo ke skřípnutí nebo poškození napájecího kabelu.
- Jakékoli poškození napájecího kabelu může mít za následek zkrat nebo úraz elektrickým proudem.
- Výměnu poškozeného napájecího kabelu smí z bezpečnostních důvodů provést pouze výrobce, jeho servisní středisko nebo odborně kvalifikovaná osoba, aby se předešlo nebezpečí.
- Za spotřebič neumisťujte vícenásobné zásuvky nebo přenosné napájecí zdroje.
- Spotřebič vybavené dávkovačem vody nebo přihrádkou na led přičte nebo připojte pouze pomocí přívodu pitné vody.



Bezpečnost zranitelných osob

- Tento spotřebič mohou používat děti od 8 let a osoby se sníženými fyzickými, smyslovými nebo duševními vadami pouze v případě, pokud jsou pod žádným dohledem nebo pokud jim byly poskytnuty pokyny týkající se bezpečného používání spotřebiče a pokud plně porozuměly existujícím rizikům.
- Děti si nesmí hrát se spotřebičem.

- Děti nesmí čistit a udržovat spotřebič bez dozoru.
- Děti ve věku 3 až 8 let mohou do spotřebiče vkládat potraviny i je z něj vyjímat.
- Všechny obalové materiály uchovávejte mimo dosah dětí, protože mohou způsobit udušení.



Bezpečné používání

- Dbejte na to, abyste nepoškodili chladicí okruh.
- K urychlení procesu odmrazování nepoužívejte mechanické ani žádné jiné prostředky než ty, které jsou doporučeny výrobcem.
- V prostoru pro potraviny nepoužívejte žádné elektrické spotřebiče, pokud se nejedná o typ doporučený výrobcem.
- Uvnitř spotřebiče neskladujte žádné výbušné látky, například spreje obsahující hořlavé hnací plyny.



Bezpečnost potravin

Aby nedošlo ke kontaminaci potravin, postupujte podle níže uvedených pokynů:

- Dlouhodobě otevřené dveře mohou výrazně zvýšit teplotu uvnitř spotřebiče.
- Pravidelně čistěte všechny povrchy, které mohou přijít do styku s potravinami, a přístupné odtokové systémy.
- Vyčistěte zásobníky na vodu, pokud nebyly použity v průběhu posledních 48 hodin. Pokud jste během pěti dnů neodebírali žádnou vodu, ládně propláchněte rozvod vody připojený k vodovodní síti.
- Syrové maso a ryby skladujte v příslušných přihrádkách chladničky tak, aby se tyto potraviny nedostaly do kontaktu s jinými potravinami a tekutiny z nich neodkapávaly na jiné potraviny.
- Oddíly se "dvěma hvězdičkami" v mrazícím prostoru jsou vhodné pro skladování již zmrazených potravin, pro skladování nebo výrobu zmrzliny a kostek ledu.
- Oddíly s "jednou, dvěma a třemi hvězdičkami" nejsou vhodné pro zmrazování čerstvých potravin.
- Pokud chladničku nebudete delší dobu používat, vypněte ji, odmrazte, vyčistěte, vysušte a nechte dveře otevřené, aby se uvnitř spotřebiče nedocházelo k tvorbě plísní.

LIKVIDACE



Tento symbol upozorňuje na to, že s tímto výrobkem nelze zacházet stejně jako s běžným domovním odpadem.

Spotřebič lze zlikvidovat pouze ve specializovaných sběrných střediscích.

Váš spotřebič obsahuje velké množství recyklovatelného materiálu. Tento štítek označuje, že použitý spotřebič musí být odevzdán na specializovaných sběrných místech.

Informace o sběrných místech použitých spotřebičů, která jsou nejbližší vašemu bydlišti, získáte na obecním úřadě nebo u svého prodejce. Recyklace spotřebičů organizovaná vaším výrobcem tak proběhne za nejlepších možných podmínek v souladu s evropskou směrnicí o odpadních elektrických a elektronických zařízeních.

Obalové materiály tohoto spotřebiče jsou rovněž recyklovatelné. Vhozením do kontejneru k tomu určenému je pomáháte recyklovat a zároveň tak přispíváte k ochraně životního prostředí.

V souladu s nejnovějšími legislativními předpisy týkajícími se ochrany a ohleduplnosti k životnímu prostředí neobsahuje váš spotřebič žádné freony, ale chladivo s názvem R600a. Přesný typ chladicího plynu použitého ve vašem spotřebiči je jasně uveden na výrobním štítku uvnitř chladicí části spotřebiče, na spodní straně levého bočního panelu. R600a je neznečišťující plyn, který nepoškozuje ozónovou vrstvu a nepřispívá tak ke skleníkovému efektu.

Poškozené a nefunkční spotřebiče musí být okamžitě zlikvidovány.

Vytáhněte zástriku napájecího kabelu ze zásuvky a odsuňte kabel co nejbližší u spotřebiče. Zablokujte zavírací mechanismus dvířek nebo ještě lépe dvířka demontujte, aby nemohlo dojít k uvíznutí dětí nebo domácích zvířat, které by mohly při hře zůstat zavené uvnitř spotřebiče.

Chcete-li získat přístup k údajům o svém spotřebiči, které jsou uloženy v databázi výrobků v souladu s nařízením (EU) 2019/2016 a k údajům týkajícím se energetického štítkování, pejdíte na webové stránky <https://eprel.ec.europa.eu/>.

Odkaz na spotřebič najdete na webových stránkách zadáním označení spotřebiče na výrobním štítku.

Dalším způsobem, jak je možné tyto informace získat, je načtení QR kódu, který najdete na energetickém štítku.

Uspořádání a popis spotřebiče

- Tento spotřebič není vhodný k použití jako vestavný spotřebič.
- Spotřebič byl navržen a testován tak, aby optimalizoval spotřebu energie.
- Navrhované uspořádání představuje ideální řešení pro dosažení ideální spotřeby energie a optimálního skladování potravin.

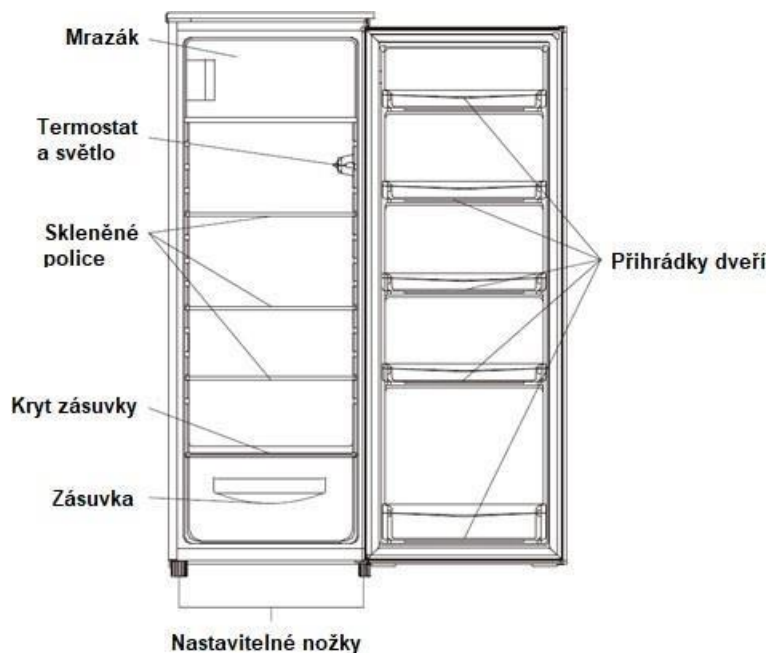

Tento obrázek je pouze ilustrační, vzhled se může lišit.

Potravinu můžete udržovat v dobrém stavu a optimalizovat spotřebu energie pouze podle pokynů uvedených v této uživatelské příručce.

Opatření pro úsporu energie

Chcete-li snížit spotřebu energie, postupujte následovně:

- Umístěte spotřebič na vhodné místo (viz část "Umístění spotřebiče").
- Otevírejte dveře spotřebiče na co nejkratší dobu.
- Do chladicího ani mrazicího prostoru nikdy neukládejte horké potraviny, zejména polévky a jiné pokrmy, z nichž se uvolňuje velké množství páry.
- Zkontrolujte, zda spotřebič funguje správně, a dbejte na to, aby se v mrazicím prostoru nehromadilo příliš velké množství námrazy (jakmile je vrstva námrazy silnější než 5 až 6 mm, je nutné spotřebič odmrazit). Pravidelně čistěte kondenzátor.
- Pravidelně kontrolujte těsnění dveří a ujistěte se, že je lze řádně zavít. Pokud tomu tak není, kontaktujte poprodejní servis.
- Nenastavujte příliš nízkou teplotu.

Skladování potravin



Při skladování potravin byste měli dodržovat několik pravidel:

- Dbejte na to, aby nedošlo k přerušení chladicího letizce. Alespoň 6 hodin před příchodem domů s mraženými potravinami nastavte na termostatu teplotu na co nejvyšší hodnotu (Booster).
- Chladicí prostor čistěte alespoň jednou za měsíc (viz část "Péče a čištění").
- Mrazicí prostor je nutné odmrazit a vyčistit alespoň jednou za rok.
- Horké pokrmy nechte nejprve vychladnout a teprve poté je vložte do chladicího či mrazicího prostoru.
- Ujistěte se, že je spotřebič nastaven na níže uvedené doporučené teploty. Doporučené teploty pro každý oddíl jsou nejvhodnější pro optimalizaci skladování potravin a předcházení tomu, aby se potraviny v chladničce nezkazily.



Oblast	Typ oddílu	Doporučená teplota
Oddíly na čerstvé potraviny	Oddíl pro čerstvé potraviny (chladicí prostor)	+4°C
Oddíly na mražené potraviny	Oddíl s žádnou hvězdičkou (v závislosti na modelu)	0°C
	Oddíl s 1 hvězdičkou (v závislosti na modelu)	-6°C
	Oddíl se 2 hvězdičkami (v závislosti na modelu)	-12°C
	Oddíl se 3 hvězdičkami (v závislosti na modelu)	-18°C
	Zásuvky/police mrazicího prostoru se 4 hvězdičkami (v závislosti na modelu)	-18°C

- Doporučené umístění potravin jsou uvedeny v tabulkách níže.

Pihrádky na čerstvé potraviny

Pihrádky chladničky	Loga a značky	Typ potraviny
Dveře a dveřní police chladničky		Džemy, nápoje, vejce, kojení. Do těchto prostor neumísťujte čerstvé potraviny podléhající rychlé zkáze.
Zásuvka		Salát, ovoce, zelenina, bylinky Do chladničky nedávejte banány, cibuli, brambory ani česnek.
Zásuvka na potraviny podléhající rychlé zkáze (v závislosti na modelu)		Surové maso, ryby, potraviny podléhající rychlé zkáze (pro časově omezené skladování). V této zásuvce neskladujte ovoce a zeleninu, mohly by se rychle zkazit.
Spodní police a zásuvka pro studenou oblast (v závislosti na modelu)		
Mezipatra		Mléčné výrobky
Horní police		Uzeniny, hotová jídla, jídla k ohřevu

Pihrádky na mražené potraviny (pihrádky jsou k dispozici v závislosti na modelu)

Mrazicí pihrádky	Loga a značky	Typ potraviny
0 hvězdičkový oddíl		Pro uskladnění sorbetu na několik hodin a výrobu kostek ledu. Tento oddíl není vhodný pro zmrazování čerstvých potravin.
1 hvězdičkový oddíl		Skladování zmrazených produktů po dobu několika hodin a výroba kostek ledu. Tento oddíl není vhodný pro zmrazování čerstvých potravin.
2 hvězdičkové oddělení		Chcete-li zmrazené výrobky skladovat několik dní, připravte zmrzlinu a kostky ledu. Tento oddíl není vhodný pro zmrazování čerstvých potravin.
3 hvězdičkové oddělení		Pro skladování zmrazených produktů po dobu několika týdnů/měsíců a výrobu kostek ledu. Tento oddíl není vhodný pro zmrazování čerstvých potravin.
4 hvězdičkové zásuvky/poličky mrazničky		Zmrazování a skladování potravin po dobu několika týdnů/měsíců: <ul style="list-style-type: none"> - Maso, ryby (spodní zásuvka/police). - Zelenina, hranolky (prostřední zásuvka/police). - Zmrzlina, ovoce, hotová jídla (horní zásuvka/police)

INSTALACE

Pokyny před instalací

Před instalací spotřebiče a připojením k elektrické síti omyjte vnitřní prostor a veškeré vnitřní příslušenství vlažnou vodou s trochou neutrálního čistícího prostředku, abyste odstranili typický zápach zcela nového výrobku. Poté spotřebič důkladně osušte.

- ❗ **Nikdy nepoužívejte čisticí prostředky nebo abrazivní prostředky, protože by mohlo dojít k poškození vnitřního povrchu spotřebiče.**

Při prvním použití spotřebiče nebo po delší době nepoužívání nechte spotřebič před vložením potravin běžet alespoň dvě hodiny na vyšším stupni.

Umístění spotřebiče

- ⚠ **VAROVÁNÍ! Nikdy nevystavujte spotřebič otevřenému ohni.**

- Spotřebič se musí nacházet na suchém a dobře větraném místě.
- Spotřebič by měl být umístěn mimo dosah zdrojů tepla, jako jsou radiátory, kotle, sluneční světlo atd.
- Spotřebič je navržen tak, aby optimálně fungoval při dané okolní teplotě. V takovém případě se říká, že je určen pro určitou "klimatickou třídu". Klimatická třída je zřetelně uvedena na výrobním štítku (viz část "Kontakty a Informace"). Chladnička nemusí udržovat uspokojivou vnitřní teplotu, pokud pracuje mimo teplotní limity stanovené pro "klimatickou třídu", pro kterou je určena. Ujistěte se, že zvolené místo odpovídá následujícím teplotním limitům:

Třída	Okolní teplota
SN	Tento spotřebič je určen pro použití při teplotách okolí mezi 10 °C a 32 °C.
SN-ST	Tento spotřebič je určen pro použití při teplotách okolí mezi 10 °C a 38 °C.
SN-T	Tento spotřebič je určen pro použití při teplotách okolí mezi 10 °C a 43 °C.
N	Tento spotřebič je určen pro použití při teplotách okolí mezi 16 °C a 32 °C.
ST	Tento spotřebič je určen pro použití při teplotách okolí mezi 16 °C a 38 °C.
T	Tento spotřebič je určen pro použití při teplotách okolí mezi 16 °C a 43 °C.

- Na základě výše uvedených teplotních limitů se vyhněte umístění spotřebiče na balkonech, verandách, terasách, v garážích apod. Příliš vysoké teploty v létě a příliš nízké teploty v zimě mohou zabránit správnému fungování spotřebiče, a tedy i nesprávnému skladování potravin.
- Vyrovnání spotřebiče se provádí nastavením jedné nebo více nastavitelných nožiček umístěných pod spotřebičem (viz část "Vyrovnání spotřebiče").

- ❗ Pokud je váš spotřebič vybaven kolečky, nepamenejte, že by se měly používat pouze pro přesun spotřebiče na krátkou vzdálenost. Nepemisuje spotřebič na kolečkách na delší vzdálenosti.

Změna směru otevírání dveří

Doporučené nářadí: Křížový šroubovák, plochý šroubovák, šestihranný klíč.

Ujistěte se, že je spotřebič odpojený od elektrické sítě a že je prázdný.

- Chcete-li demontovat dveře, je doporučeno spotřebič lehce naklonit dozadu. Spotřebič opírejte o zeď, nebo o pevnou stěnu a zajistěte jej proti podklouznutí.
- Všechny demontované díly je třeba uložit pro opětovnou montáž dveří.
- Spotřebič nepokládejte na zadní stěnu, mohlo by dojít k poškození chladicího systému.
- Během demontáže/montáže dveří je doporučená obsluha 2 osob.

1. Odstraňte dva šrouby na zadní straně horního krytu.

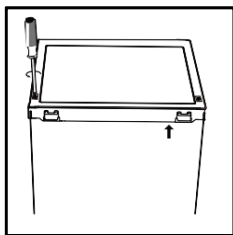

2. Sejměte horní kryt a odložte jej stranou.

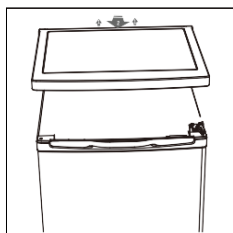

3. Odšroubujte horní pant dveří chladničky, vyjměte dveře a položte je na měkkou podložku, aby se nepoškrábaly.

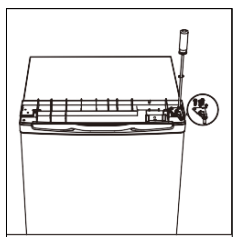

4. Odšroubujte spodní pant dveří mrazničky. Poté vyjměte dveře mrazničky a položte je na měkkou podložku, aby se nepoškrábaly.

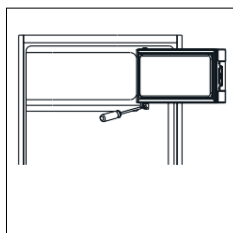

5. Pesuňte držák dveří z levé strany na pravou.

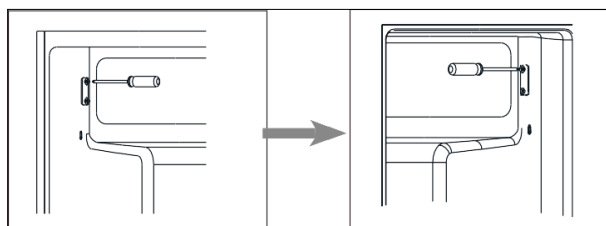

6. Pesuňte kryt otvoru pro pant z levé strany na pravou.

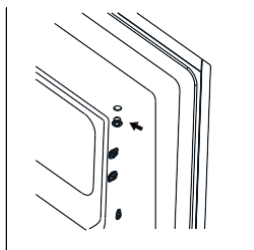

7. Otočte dveře mrazničky a umístěte pant na levou stranu a poté dveře upevněte pomocí držáku.

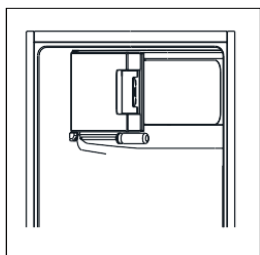

8. Odšroubujte spodní pant. Poté demontujte nastavitelné nožičky z obou stran.

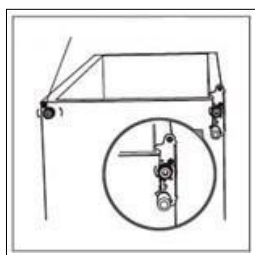

9. Odšroubujte a vyjměte spodní čep pantu, otočte držák a vyměňte jej.

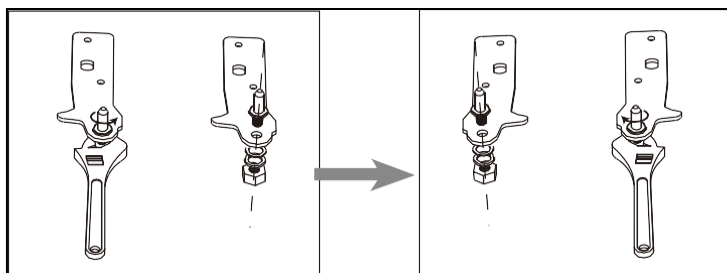

10. Opětovně namontujte držák s čepem spodního pantu. Vyměňte obě nastavitelné nožičky.

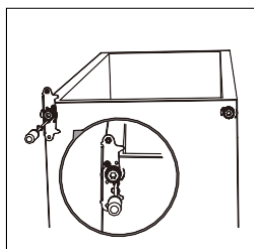

11. Vraťte dveře zpět na místo. Před konečným dotáhnutím horního pantu se ujistěte, že jsou dveře vodorovně a svisle vyrovnány, aby těsnění pevně doléhalo na všech stranách.

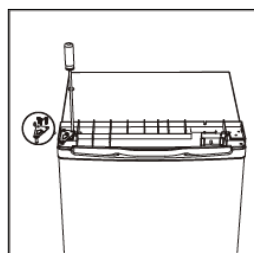

12. Nasadíte a upevníte horní kryt pomocí šroubů na zadní straně.

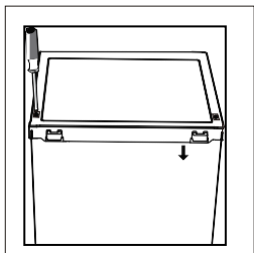

13. Sejměte těsnění dveří chladničky a mrazničky a po otočení o 180° je nasadte zpět.

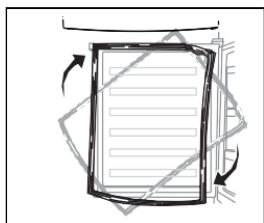

Instalace madla dveří (pokud je k dispozici)

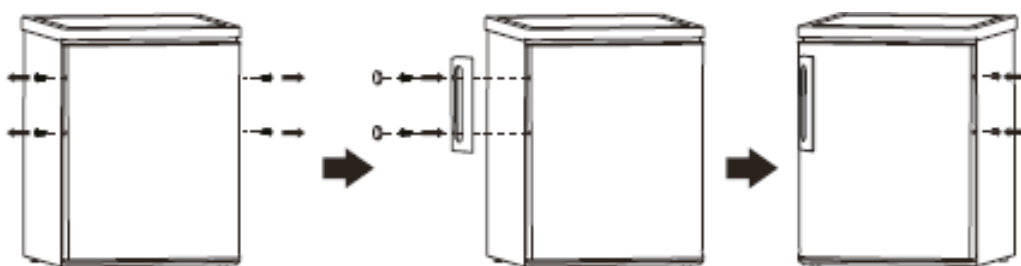

Požadavky na prostor

- Před umístěním odstraňte všechny obalové materiály, včetně spodní ochrany, pěnových podložek a pásků uvnitř chladničky; strhněte ochrannou fólii na dveřích a těle chladničky.
- Spotřebič umístěte mimo dosah přímého slunečního záření. Chladničku neumisťujte na vlhká místa, abyste zabránili korozi nebo snížení izolačního účinku.
- Vyberte místo s dostatečným prostorem, aby se chladnička dala snadno otevřít.
- Při umístění spotřebiče dodržujte bezpečnou vzdálenost vpravo (F), vlevo (F), vzadu (D) a nad spotřebičem (E). To umožňuje optimalizovat výkon spotřebiče a snížit tak spotřebu energie (viz obrázek níže).
- Ujistěte se, že za spotřebičem může volně cirkulovat vzduch.

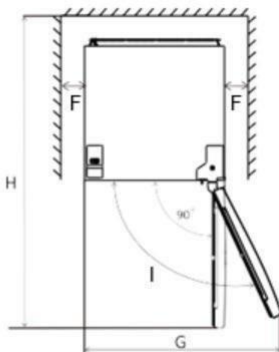
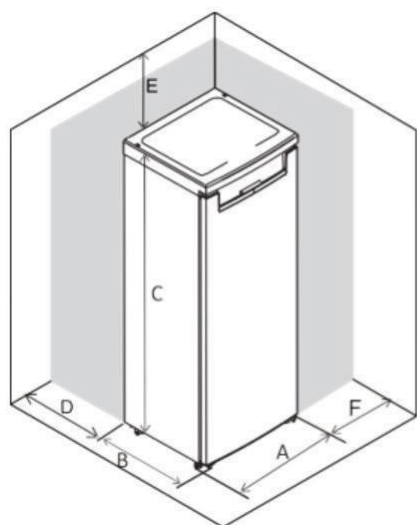

A	550
B	580
C	1420
D	min=50
E	min=50
F	min=50
G	940
H	1180

i Upozorňujeme, že tento spotřebič není určen k vestavbě.

Vyrovnání spotřebiče

Umístíte spotřebič na rovnou podlahu.

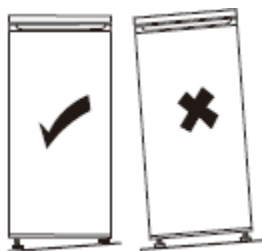

Pokud není spotřebič v rovině, dveře nedoléhají správně a těsnění chladicího i mrazicího prostoru tak nejsou plně funkční.

Chcete-li spotřebič vyrovnat, nastavte dvě nastavitelné nožičky na přední straně výrobku do požadované polohy.

Po umístění spotřebiče dbejte na to, aby byl mírně nakloněn dozadu. Tímto způsobem se budou dvířka snadněji zavírat. V případě potřeby upravte výšku nastavitelných nožiček.

Postup nastavení nožiček v přední části výrobku



Připojení k elektrické síti

 **VAROVÁNÍ!** Spotřebič musí být v případě potřeby možné odpojit od elektrické sítě, proto musí zástrčka napájecího kabelu zůstat po jeho instalaci snadno přístupná.

- Elektroinstalace musí splňovat platné normy a musí být schopná vydržet maximální výkon uvedený na výrobním štítku spotřebiče.
- Zásuvka musí být i po umístění spotřebiče snadno přístupná a zároveň se musí nacházet mimo dosah dětí.
- Z bezpečnostních důvodů musí být tento spotřebič uzemněn. Pokud není zástrčka uzemněná, obraťte se na kvalifikovaného elektrikáře, aby spotřebič připojil v souladu s platnými předpisy.
- Nepoužívejte prodlužovací kabely, adaptéry ani vícenásobné zásuvky.
- Za spotřebič neumisťujte vícenásobné zásuvky nebo přenosné napájecí zdroje.

Pozn.: Výrobce nenese žádnou odpovědnost za škody, ke kterým došlo z důvodu nedodržení výše uvedených bezpečnostních opatření. **V případě pochybností se obraťte na svého prodejce.**

TIPY A POUŽITÍ

Indikátor "COLD AREA"



Tento indikátor najdete v chladícím prostoru spotřebiče.

Zetelně ukazuje nejchladnější zónu spotřebiče, kde je teplota nižší nebo rovna +4 °C. Teploměr v této zóně umožňuje kontrolovat nastavení chladničky.



Nastavení termostatu



ok

Správná teplota

Pozor!

Pokud jsou dveře chladničky příliš dlouho otevřené, teplota uvnitř chladničky se zvýší.

Do 30 sekund po otevření dveří zkontrolujte indikátor teploty, abyste se ujistili, že je údaj správný.

Nastavení teploty

- Zapojte spotřebič do zásuvky. Vnitřní teplota je řízena termostatem. K dispozici je 8 nastavení. Nastavení 1 je nejteplejší a 7 je nejstudenější, když je nastavena 0, spotřebič je vypnutý. Když je nastavena hodnota max, kompresor běží nepřetržitě.
- Spotřebič nemusí pracovat při správné teplotě, pokud je v obzvláště horkém prostředí nebo pokud často otevíráte dvířka.

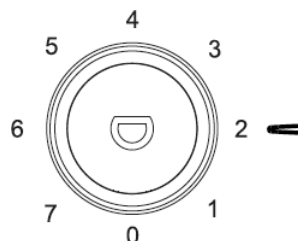

Denní použití

Prostor chladničky je vybaven policemi, dveřními regály a zásuvkami s nápisy, které vám pomohou uložit zakoupené potraviny na správné místo.

Používání polic

Stěny chladničky jsou vybaveny řadou pojezdů, takže police lze umístit podle potřeby na libovolné místo.

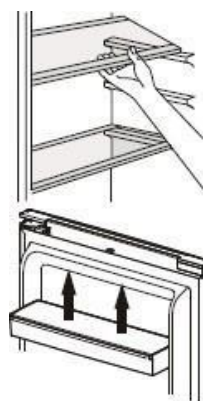

Umístění malých dveřních přihrádek

Malé přihrádky na dveřích lze vyjmout a usnadnit tak čištění. Za tímto účelem postupně vytahujte dveřní přihrádky ve směru naznačeném šipkami, dokud je nebudete moci zcela vyjmout. Po vyčištění je opět nasadte na požadované místo.

Rady a tipy

- Chladnička je domácí spotřebič určený ke krátkodobému uchování potravin, jako je ovoce, zelenina, nápoje atd.
- Nepoužívejte ji jako spotřebič pro skladování specializovaných potravin, které vyžadují skladování v souladu s přísnými teplotními podmínkami, jako jsou léky apod.
- Uvařené potraviny musí být před uložením do chladničky zchlazeny na teplotu okolí.
- Před uložením do chladničky doporučujeme potraviny vložit do uzavřených nádob.
- Nikdy neumísťujte potraviny přímo k výstupu vzduchu uvnitř chladničky, protože by mohlo dojít k omezení proudění vzduchu a zmrazení potravin.
- Do chladničky nikdy neukládejte těkavé, hořlavé nebo výbušné kapaliny, jako jsou rozpouštědla, alkohol, aceton nebo benzín. Hrozí nebezpečí výbuchu.
- Nikdy nenechávejte dveře spotřebiče otevřené déle, než je nutné.

Rady a tipy pro chlazení

- Všechny druhy masa musí být zabaleny do uzavřených polyethylenových sáčků a měly by být umístěny na skleněnou polici nad kryt zásuvky.
- Z bezpečnostních důvodů skladujte tímto způsobem všechny druhy masa pouze jeden nebo maximálně dva dny.
- Vařené potraviny, studené pokrmy apod. by měly být zakryté a mohou být umístěné na libovolné polici.
- Ovoce a zeleninu je třeba důkladně omyt a uložit do speciální zásuvky.
- Máslo a sýry by měly být uloženy ve speciálních uzavřených nádobách, zabaleny do hliníkové fólie nebo vloženy do uzavřeného sáčku.
- Lahve s mlékem by měly být uzavřeny a uloženy v regálu na lahve ve dveřích.
- Pro úsporu energie by měly být všechny dveřní a skleněné police umístěny na určeném místě.

Kostky ledu

Do tohoto spotřebiče lze umístit jeden nebo více forem na kostky ledu.

Rady a tipy pro zmrazování

Pro optimalizaci procesu zmrazování vám přinášíme několik důležitých tipů:

- Maximální množství potravin, které můžete zmrazit každých 24 hodin, najdete na štítku.
- Proces zmrazení trvá 24 hodin. Během této doby nepřidávejte žádné další potraviny ke zmrazení.
- Zamrazujte pouze kvalitní, čerstvé a řádně umyté potraviny.
- Potraviny připravujte v malých dávkách, abyste je mohli rychle a úplně zmrazit a následně rozmrazit pouze potřebné množství.
- Potraviny zabalte do hliníkové fólie nebo polyethylenové potravinové fólie, které jsou vzduchotěsné.
- Nedovolte, aby se čerstvé, nezmrazené potraviny dotýkaly již zmrazených potravin, aby se nezvýšila jejich teplota.

- Zmrazené potraviny mohou způsobit popálení pokožky mrazem, pokud jsou konzumovány bezprostředně po vyjmutí z mrazicího oddílu.
- Doporučujeme označit a datovat každé zmrazené balení.
- Chcete-li získat kostky ledu rychleji, doporučujeme umístit zásobníky na kostky ledu do horní zásuvky mrazicího oddílu.

Rozmrazování potravin

Zmrazené nebo hluboce zmrazené potraviny lze před konzumací rozmrazit v chladicím prostoru nebo při okolní teplotě, v závislosti na časových možnostech.

Některé potraviny lze také vařit přímo po vyjmutí z mrazničky, dokud jsou ještě zmrazené. V takovém případě bude vaření trvat déle.

Důležité! V případě náhodného rozmrazení způsobeného například přerušením dodávky elektrické energie, rozmražené potraviny zpracujte co nejrychleji. Rozmražené potraviny znovu nikdy nezmrazujte.

Rady pro skladování zmrazených potravin

Pro zajištění optimálního výkonu dodržujte následující pokyny:

- Ujistěte se, že prodejce potravin správně uskladnil zmrazené potraviny.
- Zajistěte, aby byly zmrazené potraviny rychle přeneseny z prodejny do mrazničky.
- Dveře mrazničky neotvírejte příliš často a nenechávejte je otevřené déle, než je nezbytně nutné.
- Po rozmrazení se potraviny rychle kazí a nikdy by se neměly znovu zmrazovat.
- Nepřekračujte dobu skladování uvedenou na potravině.

PÉČE A ČISTĚNÍ



VAROVÁNÍ! Před jakoukoli údržbou vždy vypojte spotřebič ze zásuvky. Nikdy netahejte za napájecí kabel, ale pouze za samotnou zástrčku.

Čištění

Z hygienických důvodů je třeba pravidelně čistit vnitřní prostor spotřebiče včetně vnitřního příslušenství.

Důležité! Éterické oleje a organická rozpouštědla např. citronová šťáva, šťáva z pomerančové kůry, kyselina máslná nebo kyselina octová mohou poškodit plastové díly uvnitř spotřebiče.

- Nedovolte, aby výše uvedené látky pišly do styku s částmi spotřebiče.
- Nepoužívejte žádné abrazivní čisticí prostředky.
- Vyjměte potraviny ze spotřebiče. Skladujte je na chladném místě a dobře zakryté.
- Spotřebič a vnitřní příslušenství čistěte hadíkem a vlažnou vodou se zředěným roztokem bílého octa nebo jedlé sody. Poté vše opláchněte čistou vodou a osušte.
- Po vyčištění opláchněte povrch čistou vodou a poté vše vytete dosucha.
- Jakmile je vše suché, zapojte spotřebič zpět do zásuvky.

i Spotřebič nikdy nečistěte parním čističem.

Čištění odtokového kanálku

Abyste předešli vytečení rozmražené vody do chladničky, pravidelně čistěte odtokový kanálek v zadní části chladničky. K vyčištění odtokového kanálku použijte čisticí kartáček podle obrázku vpravo.

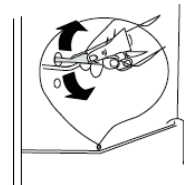

Výměna světla

Tento spotřebič používá světelný zdroj, který je vyňat z třídy energetické účinnosti.

Světlo uvnitř chladničky využívá diodu LED. Chcete-li ji vyměnit, obraťte se na poprodejní servis nebo autorizovaného technika.

Veškeré užitečné informace pro kontaktování našich autorizovaných techniků a poprodejního servisu najdete v části "KONTAKTY A INFORMACE".

Odmrazování mrazničky

⚠ VAROVÁNÍ! Do mrazničky by se neměly vkládat již několikrát rozmražené potraviny. Rozmražené potraviny vložte je do chladničky a poté je zpracujte co nejdříve.

Na vnitřních stěnách mrazničky se může vytvořit tenká vrstva námrazy. Tuto vrstvu je třeba odstranit. K odstraňování námrazy nikdy nepoužívejte ostré předměty, protože by mohlo dojít k poškození spotřebiče.

Z hygienických důvodů a z důvodu ochrany potravin doporučujeme mrazničku odmrazovat alespoň jednou ročně následujícím způsobem:

- Vytáhněte zástrčku ze zásuvky.
- Vyjměte všechny potraviny z mrazicího oddílu a vložte je do speciální nádoby, aby nedošlo k přerušení chladicího řetězce (např. do mrazicího boxu nebo izolovaného sáčku apod.).
- Dveře mrazničky nechte otevřené (dveře chladničky nechte zavěšené) a pod spotřebič umístěte lavu, nebo větší nádobu, do které se bude zachytávat voda z odmrazování. Tento proces můžete také urychlit umístěním mísy s horkou vodou do mrazicího prostoru.
- Po dokončení rozmrazování vnitřek mrazicího prostoru ládně osušte.
- Pro uvedení spotřebiče zpět do provozu zapojte napájecí kabel zpět do zásuvky.
- Před vložením potravin zpět do mrazničky vyčkejte, dokud mraznička nedosáhne požadované teploty.

Opětovné zmrazení rozmražených potravin podporuje šíření bakterií. To se může stát zdravotním rizikem, pokud jsou šířící se bakterie patogenní, protože mohou způsobit více či méně závažnou otravu jídlem v závislosti na typu bakterií. V případě pochybností dotyčnou potravinu ihned zlikvidujte.

Řešení problémů



Pozor! Pokud se vyskytne jakýkoli problém, odpojte spotřebič ze sítě elektrické energie. Odstraňování závad smí provádět pouze kvalifikovaný elektrikář nebo odborník z autorizovaného servisu.

Pokud se během provozu vyskytne jakýkoli problém, zkontrolujte následující body. Než zavoláte autorizovaný poprodejní servis nebo kvalifikovaného odborníka.

Problém	Možná příčina	Řešení
Spotřebič nefunguje.	Knoflík teploty je nastaven na "0" nebo "Vypnuto".	Pro zapnutí spotřebiče nastavte knoflík termostatu do jiné polohy.
	Napájecí kabel není zapojen nebo je uvolněný.	Pripojte napájecí kabel.
	Pojistka se přepálila nebo je vadná.	Zkontrolujte pojistku, v případě potřeby ji vyměňte.
	Zásuvka je vadná.	Elektrické závady smí opravit pouze elektrikář, nebo kvalifikovaný odborník.
Spotřebič zamrzá nebo se příliš ochlazuje.	Teplota je nastavena příliš nízko	Dočasně přepněte termostat na teplejší nastavení teploty.
Potraviny nejsou dostatečně zmrazené.	Teplota není správně nastavena.	Viz část „Nastavení teploty“.
	Dveře byly delší dobu otevřené.	Dveře otevírejte pouze v nezbytných případech.
	Během posledních 24 hodin bylo do spotřebiče vloženo velké množství teplých potravin.	Dočasně nastavte termostat na co nejnižší teplotu.
	Spotřebič je v blízkosti zdroje tepla.	Viz část „Umístění spotřebiče“.
Silná námraza na těsnění dveří.	Těsnění dveří netěsní.	Opatrně zahřejte netěsné části těsnění dveří fénem (na chladném nastavení). Současně manipulujte s nahřátým těsněním dveří rukama, abyste se ujistili, že spotřebič těsní.
Voda na podlaze.	Otvor pro vypouštění vody je ucpaný.	Viz část "Péče a údržba".
Povrchy spotřebiče jsou při používání horké.	Jedná se o normální jev. Části výměníku tepla jsou umístěny na bocích spotřebiče.	V případě potřeby používejte při kontaktu s bočními částmi spotřebiče rukavice.
Neobvyklé zvuky	Spotřebič není v rovině.	Penastavte nožičky.
	Spotřebič se dotýká stěny nebo jiných předmětů.	Spotřebič mírně posuňte.
	Součástka, např. trubka, na zadní straně spotřebiče se dotýká jiné části spotřebiče nebo stěny.	V případě potřeby součástku opatrně ohněte.

ⓘ Některé zvuky mohou být slyšet při běžném provozu spotřebiče (provozní cyklus kompresoru, automatické odmrazování, cirkulace chladicího plynu ve spotřebiči atd.).

Pokud nemůžete zjistit příčinu, zavolejte pouze autorizovaný poprodejní servis nebo kvalifikovaného odborníka.

Vážený zákazník,

Práve ste si zakúpili výrobok **BRANDT** a my vám ďakujeme za dôveru.

Tento výrobok sme navrhli a vyrobili s ohľadom na vás, váš životný štýl a vaše potreby, aby sme čo najlepšie splnili vaše očakávania. Vložili sme doň naše odborné znalosti, inovačného ducha a všetku vášeň, ktorá nás poháňa už viac ako 60 rokov.

Vynakladáme všetko úsilie, aby sme zaistili, že naše výrobky budú lepšie vyhovovať vašim požiadavkám, a naša oddelenie pre styk sa zákazníkmi je vám k dispozícii a rado vypočuje akékoľvek vaše otázky alebo návrhy.

Môžete tiež navštíviť naše webové stránky www.brandt.sk, kde nájdete našu najnovšiu inováciu a užitočné a doplňujúce informácie.

Spoločnosť **BRANDT** vám rada pomôže vo vašom každodennom živote a dúfa, že budete s Vaším novým spotrebičom maximálne spokojní.



Dôležité: Pred zapnutím spotrebiča si pozorne prečítajte túto používateľskú príručku, aby ste sa rýchlejšie zoznámili s jeho obsluhou.



Tento spotrebič je v súlade s európskymi smernicami.



BEZPEČNOSTNÉ POKYNY

Pre vašu bezpečnosť a správne používanie spotrebiča si pred inštaláciou a prvým použitím starostlivo prečítajte tento návod (vrátane varovaní a užitočných rád).

Aby nedošlo k poškodeniu spotrebiča a zbytočnému zraneniu, je dôležité, aby osoby, ktoré spotrebič používajú, plne porozumeli jeho fungovaniu a bezpečnostným pokynom.

Tento návod na obsluhu si vždy uschovajte v blízkosti spotrebiča, aby ste ho mohli priložiť v prípade ďalšieho predaja alebo zmeny bydliska. Spotrebič tak bude i naďalej optimálne fungovať a predídete prípadnému riziku zranenia.

Výrobca nenesie zodpovednosť v prípade nesprávneho použitia spotrebiča.

VŠEOBECNÉ BEZPEČNOSTNÉ POKYNY A VAROVANIE

Tento spotrebič je určený výhradne pre použitie v domácnostiach. Môže byť používaný iba v zastrešenom, uzavretom a vykurovanom prostredí, ako je kuchyňa alebo iná miestnosť spĺňajúca tieto podmienky. Jeho použitie v spoločných alebo profesionálnych priestoroch, ako je odpočinková miestnosť v kancelárii alebo dielni, v budove kempu alebo hotela a pod. nezodpovedá použitiu definovanému výrobcom.



POZOR! Počas inštalácie, servisu a používania spotrebiča ho udržiajte mimo dosahu akéhokoľvek zdroja plameňa. Symbol na okraji, ktorý sa nachádza na zadnej strane vášho spotrebiča znamená, že sa v tomto priestore nachádzajú horavé materiály.

Chladiace a izolačné prostriedky používané v tomto spotrebiči obsahujú horavé plyny.

Pri preprave, inštalácii a servise spotrebiča dbajte na to, aby nedošlo k poškodeniu žiadneho z komponentov chladiaceho okruhu. Ak je chladiaci okruh poškodený:

- ✓ Vyhýbajte sa otvorenému ohňu a všetkým zdrojom vznietenia.
- ✓ Miestnosť, vo ktorej je spotrebič inštalovaný, vetrajte.



Bezpečná inštalácia

- Spotrebič musí byť inštalovaný a prípadne zaistený a používaný v súlade s pokyny uvedenými v tomto návodu, aby sa predišlo rizikám spôsobeným zlou inštaláciou.
- Udržiajte vetracie otvory v skrini spotrebiča alebo vo vstavanej konštrukcii bez prekážok.
- Je nebezpečné akokoľvek meniť zloženie tohto modelu.
- Pri umiestňovaní spotrebiča dbajte na to, aby nedošlo ku priškripeniu alebo poškodeniu napájacieho kábla.
- Akékoľvek poškodenie napájacieho kábla môže mať za následok skrat alebo úraz elektrickým prúdom.
- Výmenu poškodeného napájacieho kábla smie z bezpečnostných dôvodov vykonať iba výrobca, jeho servisné stredisko alebo odborne kvalifikovaná osoba, aby sa predišlo nebezpečenstvu.
- Za spotrebič neumiestňujte viacnásobné zásuvky alebo prenosné napájacie zdroje.
- Spotrebič vybavené dávkovačom vody alebo priehradkou na ľad plňte alebo pripájajte iba pomocou prívodu pitnej vody.



Bezpečnosť zraniteľných osôb

- Tento spotrebič môžu používať deti od 8 rokov a osoby so zníženými fyzickými, zmyslovými alebo duševnými vadami iba v prípade, ak sú pod riadnym dohodom alebo ak im boli poskytnuté pokyny týkajúce sa bezpečného používania spotrebiča a pokiaľ plne porozumeli existujúcim rizikám.
- Deti si nesmú hrať sa spotrebičom.

- Deti nesmú čistiť a udržiavať spotrebič bez dozoru.
- Deti vo veku 3 až 8 rokov môžu do spotrebiča vkladať potraviny aj ich z neho vyberať.
- Všetky obalové materiály uchovávajte mimo dosah detí, pretože môžu spôsobiť udusenie.



Bezpečné používanie

- Dbajte na to, aby ste nepoškodili chladiaci okruh.
- Na urýchlenie procesu odmrázovania nepoužívajte mechanické ani žiadne iné prostriedky ako tie, ktoré sú odporúčané výrobcom.
- V priestore pre potraviny nepoužívajte žiadne elektrické spotrebiče, pokiaľ nejde o typ odporúčaný výrobcom.
- Vnútri spotrebiča neskladujte žiadne výbušné látky, napríklad spreje obsahujúce horľavé hnacie plyny.



Bezpečnosť potravín

Aby nedošlo ku kontaminácii potravín, postupujte podľa nižšie uvedených pokynov:

- Dlhodobotvorené dvere môžu výrazne zvýšiť teplotu vo vnútri spotrebiča.
- Pravidelne čistite všetky povrchy, ktoré môžu prísť do styku s potravinami, a prístupné odtokové systémy.
- Vyčistite zásobníky na vodu, pokiaľ neboli použité v priebehu posledných 48 hodín. Ak ste počas piatich dní neodoberali žiadnu vodu, riadne prepláchnite rozvod vody pripojený k vodovodnej sieti.
- Surové mäso a ryby skladujte v príslušných priehradkách chladničky tak, aby sa tieto potraviny nedostali do kontaktu s inými potravinami a tekutiny z nich neodkvapkávali na iné potraviny.
- Oddiely s "dvomi hviezdikami" v mraziacom priestore sú vhodné na skladovanie už zmrazených potravín, na skladovanie alebo výrobu zmrzliny a kociek ľadu.
- Oddiely s "jednou, dvoma a tromi hviezdikami" nie sú vhodné na zmrazovanie tekutých potravín.
- Pokiaľ chladničku nebudete dlhšiu dobu používať, vypnite ju, odmrázte, vyčistite, vysušte a nechajte dvere otvorené, aby sa vo vnútri spotrebiča nedochádzalo k tvorbe plesní.

LIKVIDÁCIA



Tento symbol upozorňuje na to, že s týmto výrobkom nemožno zaobchádzať rovnako ako s bežným domovým odpadom.

Spotrebič je možné zlikvidovať iba v špecializovaných zberných strediskách .

Váš spotrebič obsahuje veľké množstvo recyklovateľného materiálu. Tento štítok označuje, že použitý spotrebič musí byť odovzdaný na špecializovaných zberných miestach.

Informácie o zberných miestach použitých spotrebičov, ktoré sú najbližšie vášmu bydlisku, získate na obecnom úrade alebo u svojho predajcu. Recyklácia spotrebičov organizovaná vašim výrobcom tak prebehne za najlepších možných podmienok v súlade s európskou smernicou o odpadových elektrických a elektronických zariadeniach.

Obalové materiály tohto spotrebiča sú taktiež recyklovateľné. Vhodením do kontajnera k tomu určenému ich pomáhate recyklovať a zároveň tak prispievate k ochrane životného prostredia .

V súlade s najnovšími legislatívnymi predpismi týkajúcimi sa ochrany a ohľaduplnosti k životnému prostrediu neobsahuje váš spotrebič žiadne freóny, ale chladivo s názvom R600a. Presný typ chladiaceho plynu použitého vo vašom spotrebiči je jasne uvedený na výrobnom štítku vo vnútri chladiacej časti spotrebiča, na spodnej strane ľavého bočného panelu. R600a je neznečisujúci plyn, ktorý nepoškodzuje ozónovú vrstvu a neprispieva tak k skleníkovému efektu.

Poškodené a nefunkčné spotrebiče musí byť okamžite zlikvidované.

Vyťahnite zástriku prívodného kábla zo zásuvky a odstrihnite kábel čo najbližšie k spotrebiču. Zablokujte zatvárací mechanizmus dvierok alebo ešte lepšie dvierka demontujte, aby nemohlo dôjsť k uviaznutiu detí alebo domácich zvierat, ktoré by mohli pri hre zostať zatvorené vo vnútri spotrebiča.

Ak chcete získať prístup k údajom o svojom spotrebiči, ktoré sú uložené v databáze výrobkov v súlade s nariadením (EÚ) 2019/2016 ak údajom týkajúcim sa energetického štítkovania, prejdite na webové stránky <https://eprel.ec.europa.eu/> . Odkaz na spotrebič nájdete na webových stránkach zadaním označenia spotrebiča na výrobnom štítku.

Ďalším spôsobom, ako je možné tieto informácie získať, je načítanie QR kódu, ktorý nájdete na energetickom štítku.

Usporiadanie a popis spotrebiča

- Tento spotrebič nie je vhodný na použitie ako vstavaný spotrebič.
- Spotrebič bol navrhnutý a testovaný tak, aby optimalizoval spotrebu energie.
- Navrhované usporiadanie predstavuje ideálna riešenie pre dosiahnutie ideálnej spotreby energie a optimálneho skladovania potravín.

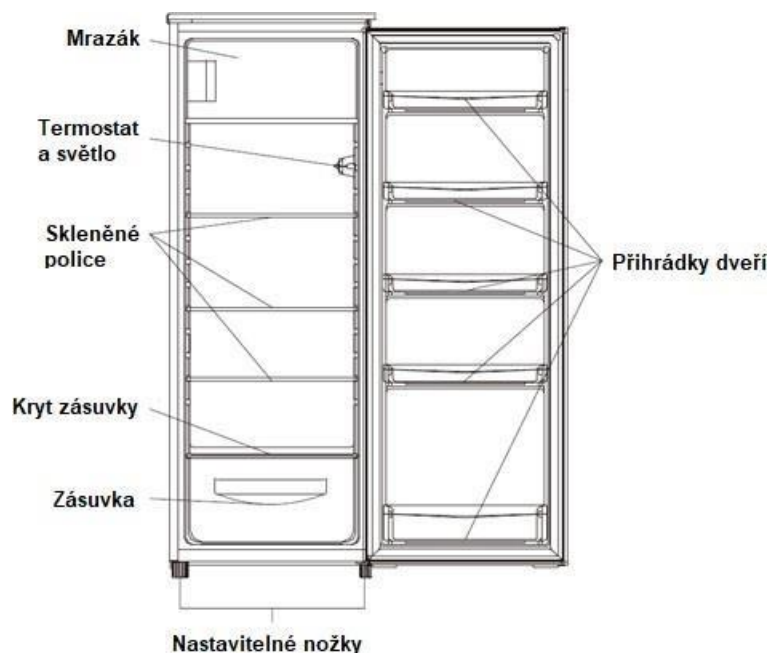

Tento obrázok je iba ilustračný, vzhľad sa môže líšiť .

Potraviny môžete udržiavať v dobrom stave a optimalizovať spotrebu energie iba podľa pokynov uvedených v tejto užívateľskej príručke.

Opatrenie pre úsporu energie

Ak chcete znížiť spotrebu energie, postupujte nasledovne:

- Umiestnite spotrebič na vhodné miesto (pozri časť "Umiestnenie spotrebiča").
- Otvárajte dvere spotrebiča na čo najkratšie dobu.
- Do chladiaceho ani mraziaceho priestoru nikdy neukladajte horúce potraviny, najmä polievky a iné pokrmy, z ktorých sa uvoľňuje veľké množstvo pary.
- Skontrolujte, či spotrebič funguje správne, a dbajte na to, aby sa v mraziacom priestore nehromadilo príliš veľké množstvo námrazy (akonáhle je vrstva námrazy silnejšie ako 5 až 6 mm, je nutné spotrebič odmraziť). Pravidelne čistite kondenzátor.
- Pravidelne kontrolujte tesnenie dverí a uistite sa, že je možné ich riadne zavrieť. Pokiaľ tomu tak nie je, kontaktujte popredajný servis.
- Nenastavujte príliš nízku teplotu.

Skladovanie potravín



Pri skladovaní potravín by ste mali dodržiavať niekoľko pravidiel:

- Dbajte na to, aby nedošlo k prerušeniu chladiaceho reťazca. Aspoň 6 hodín pred príchodom domov s mrazenými potravinami nastavte na termostate teplotu na čo najvyššiu hodnotu (Booster).
- Chladiaci priestor čistite aspoň raz za mesiac (viď časť "Starostlivosť a údržba").
- Mraziaci priestor je nutné odmraziť a vyčistiť aspoň raz za rok.
- Horúce pokrmy nechajte najprv vychladnúť a ešte len potom je vložte do chladiaceho alebo mraziaceho priestoru.
- Uistite sa, že je spotrebič nastavený na nižšie uvedené odporúčané teploty. Odporúčané teploty pre každý oddiel sú najvhodnejšie pre optimalizáciu skladovania potravín a predchádzanie tomu, aby sa potraviny v chladničke nepokazili.





Oblasť	Typ oddielu	Odporúčaná teplota
Oddiely na čerstvé potraviny	Oddiel pre čerstvé potraviny (chladiaci priestor)	+ 4°C
Oddiely na mrazené potraviny	Oddiel so žiadnou hviezdikou (v závislosti na modeli)	0°C
	Oddiel s 1 hviezdikou (v závislosti na modeli)	- 6°C
	Oddiel so 2 hviezdikami (v závislosti na modeli)	- 12°C
	Oddiel so 3 hviezdikami (v závislosti na modeli)	- 18°C
	Zásuvky/police mraziaceho priestoru so 4 hviezdikami (v závislosti od modelu)	- 18°C

- Odporúčané umiestnenie potravín sú uvedené v tabuľkách nižšie.

Priehradky na čerstvé potraviny

Priehradky chladničky	Logá a značky	Typ potraviny
Dvere a dverné police chladničky		Džemy, nápoje, vajcia, korenie. Do týchto priestor neumiestňujte čerstvé potraviny podliehajúce rýchlej skaze.
Zásuvka		Šalát, ovocie, zelenina, bylinky Do chladničky nedávajte banány, cibuľu, zemiaky ani cesnak.
Zásuvka na potraviny podliehajúce rýchle skaze (v závislosti na modeli)		Surové mäso, ryby, potraviny podliehajúce rýchlej skaze (pre časovo obmedzené skladovanie). V tejto zásuvke neskladujte ovocie a zeleninu, mohli by sa rýchlo pokazi.
Spodná polica a zásuvka pre studenú oblasť (v závislosti na modeli)		
Medziposchodie		Mliečne výrobky
Horná polica		Údeniny, hotová jedla, jedla k ohrevu

Priehradky na mrazené potraviny (priehradky sú k dispozícii v závislosti na modeli)

Mraziaci priehradky	Logá a značky	Typ potraviny
0 hviezdíčkový oddiel		Pre uskladnenie sorbetu na niekoľko hodín a výrobu kociek ľadu. Tento oddiel nie je vhodný pre zmrazovanie čerstvých potravín.
1 hviezdíčkový oddiel		Skladovanie mrazených produktov po dobu niekoľkých hodín a výroba kociek ľadu. Tento oddiel nie je vhodný pre zmrazovanie čerstvých potravín.
2 hviezdíčkové oddelenie		Ak chcete mrazené výrobky skladovať niekoľko dní, pripravte zmrzlinu a kocky ľadu. Tento oddiel nie je vhodný pre zmrazovanie čerstvých potravín.
3 hviezdíčkové oddelenie		Pre skladovanie mrazených produktov po dobu niekoľkých týždňov/mesiacov a výrobu kociek ľadu. Tento oddiel nie je vhodný pre zmrazovanie čerstvých potravín.
4 hviezdíčkové zásuvky/poličky mrazničky		Zmrazovanie a skladovanie potravín po dobu niekoľkých týždňov/mesiacov: <ul style="list-style-type: none"> - Mäso, ryby (spodná zásuvka/polica). - Zelenina, hranolky (prostredná zásuvka/polička). - Zmrzlina, ovocie, hotová jedla (horný zásuvka/polica)

INSTALACE

Pokyny pred inštaláciou

Pred inštaláciou spotrebiča a pripojením k elektrickej sieti umyte vnútorný priestor a všetko vnútorné príslušenstvo vlažnou vodou s trochou neutrálneho čistiaceho prostriedku, aby ste odstránili typický zápach úplne nového výrobku. Potom spotrebič dôkladne osušte.

- ❗ **Nikdy nepoužívajte čistiaci prostriedky alebo abrazívne prostriedky, pretože by mohlo dôjsť k poškodeniu vnútorného povrchu spotrebiča.**

Pri prvom použití spotrebiča alebo po dlhšej dobe nepoužívania nechajte spotrebič pred vložením potravín bežať aspoň dve hodiny na vyššom stupni.

Umiestnenie spotrebiča

- ⚠ **VAROVANIE! Nikdy nevystavujte spotrebič otvorenému ohňu.**

- Spotrebič sa musí nachádzať na suchom a dobre vetranom mieste.
- Spotrebič by mal byť umiestnený mimo dosahu zdrojov tepla, ako sú radiátory, kotly, slnečné svetlo atď.
- Spotrebič je navrhnutý tak, aby optimálne fungoval pri dané okolité teplote. V takom prípade sa hovorí, že je určený pre určitú "klimatickú triedu". Klimatická trieda je zreteľne uvedená na výrobnom štítku (pozri časť "Kontakty a Informácie"). Chladnička nemusí udržiavať uspokojivú vnútornú teplotu, pokiaľ pracuje mimo teplotných limitov stanovených pre "klimatickú triedu", pre ktorú je určená. Uistite sa, že zvolené miesto zodpovedá nasledujúcim teplotným limitom:

Trieda	Okolité teplota
SN	Tento spotrebič je určený pre použitie pri teplotách okolie medzi 10 °C a 32 °C.
SN-ST	Tento spotrebič je určený pre použitie pri teplotách okolie medzi 10 °C a 38 °C.
SN-T	Tento spotrebič je určený pre použitie pri teplotách okolie medzi 10 °C a 43 °C.
N	Tento spotrebič je určený pre použitie pri teplotách okolie medzi 16 °C a 32 °C.
ST	Tento spotrebič je určený pre použitie pri teplotách okolie medzi 16 °C a 38 °C.
T	Tento spotrebič je určený pre použitie pri teplotách okolie medzi 16 °C a 43 °C.

- Na základe vyššie uvedených teplotných limitov sa vyhnite umiestneniu spotrebiča na balkónoch, verandách, terasách, v garážach a pod. Príliš vysoké teploty v lete a príliš nízke teploty v zime môžu zabrániť správne fungovaniu spotrebiča, a teda aj nesprávne skladovaniu potravín.
- Vyrovnanie spotrebiča sa vykonáva nastavením jednej alebo viacerých nastaviteľných nožičiek umiestnených pod spotrebičom (viď časť "Vyrovnanie spotrebiča").

- ❗ Ak je váš spotrebič vybavený kolieska, nezabudnite, že by sa mali používať iba na presun

spotřebiča na krátku vzdialenosť. Nepremiestňujte spotřebič na kolieskach na dlhšie vzdialenosti.

Zmena smeru otvárania dverí

Odporúčané náradie: Kľúčový skrutkovač , plochý skrutkovač, šesťhranný kľúč. Uistite sa, že je spotřebič odpojený od elektrickej siete a že je prázdny.

- Ak chcete demontovať dvere, je odporúčané spotřebič ľahko nakloniť dozadu. Spotřebič oprite o stenu, alebo o pevnú stenu a zaistite ho proti podkznutiu.
- Všetky demontované diely je treba uložiť pre opätovnú montáž dverí.
- Spotřebič nekladte na zadnú stenu, mohlo by dôjsť k poškodeniu chladiaceho systému.
- Počas demontáže/montáže dverí je odporúčaná obsluha 2 osôb .

1. Odstráňte dve skrutky na zadnej strane horného krytu.

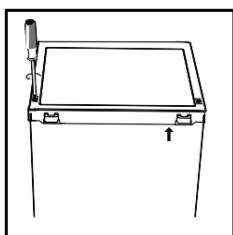

2. Odstráňte horný kryt a odložte ho stranou.

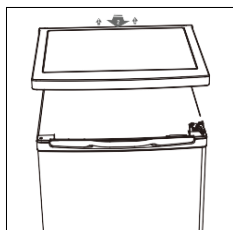

3. Odskrutkujte horný pánt dverí chladničky, vyberte dvere a položte je na mäkkú podložku, aby sa nepoškrabali.

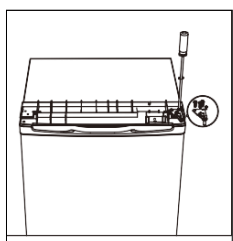

4. Odskrutkujte spodný pánt dverí mrazničky. Potom vyberte dvere mrazničky a položte je na mäkkú podložku, aby sa nepoškrabali.

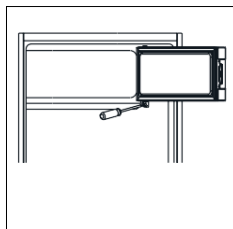

5. Presuňte držiak dverí z ľavé strany na pravú.

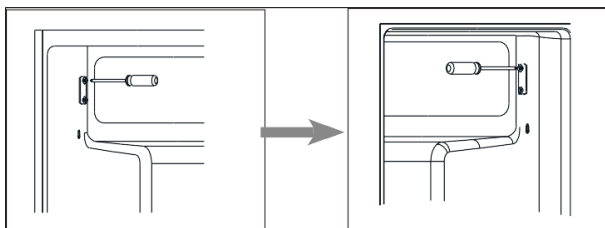

6. Presuňte kryt otvoru pre pánt z ľavé strany na pravú.

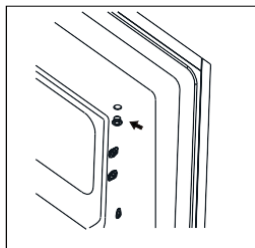

7. Otočte dvere mrazničky a umiestnite pánt na ľavú stranu a potom dvere upevnite pomocou držiaka.

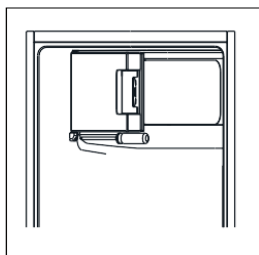

8. Odskrutkujte spodný pánt. Potom demontujte nastavené nožičky z oboch strán.

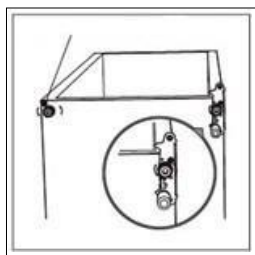

9. Odskrutkujte a vyberte spodný čas pántu, otočte držiak a vymeňte ho.

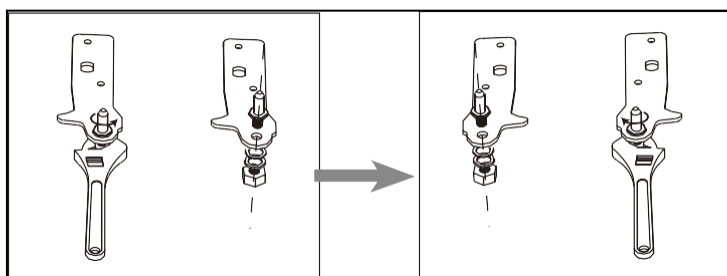

10. Opätovne namontujte držiak s časom spodného pántu. Vymeňte obe nastaviteľné nožičky.

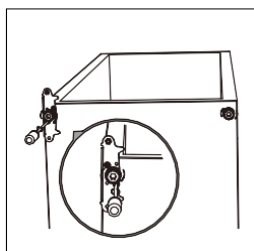

11. Vráte dvere späť na miesto. Pred konečným dotiahnutím horného pántu sa uistite, že sú dvere vodorovne a zvisle vyrovnané, aby tesnenie pevne doliehalo na všetkých stranách.

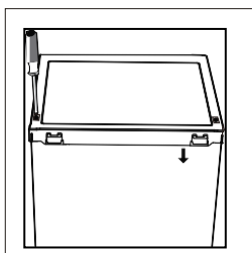
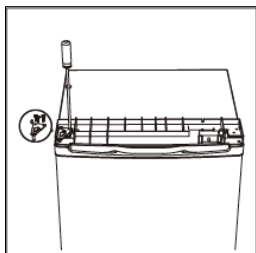

12. Nasadíte a upevníte horný kryt pomocou skrutiek na zadnej strane.

13. Odstráňte tesnenie dverí chladničky a mrazničky a po otočení o 180° ich nasadíte späť.

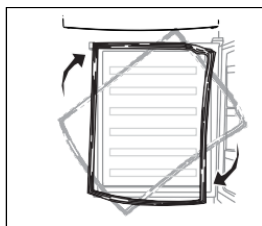

Inštalácia madla dverí (ak je k dispozícii)

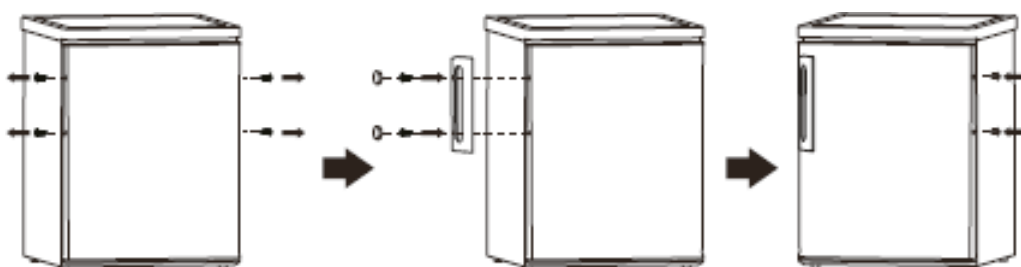

Požiadavky na priestor

- Pred umiestnením odstráňte všetky obalové materiály, vrátane spodnej ochrany, penových podložiek a pásov vo vnútri chladničky; strhnite ochrannú fóliu na dverách a tele chladničky.
- Spotrebič umiestnite mimo dosahu priameho slnečného žiarenia. Chladničku neumiestňujte na vlhké miesta, aby ste zabránili korózii alebo zníženiu izolačného účinku.
- Vyberte miesto s dostatočným priestorom, aby sa chladnička dala ľahko otvoriť.
- Pri umiestnení spotrebiča dodržiajte bezpečnú vzdialenosť vpravo (F), vľavo (F), vzadu (D) a nad spotrebičom (E). To umožňuje optimalizovať výkon spotrebiča a znížiť tak spotrebu energie (pozri obrázok nižšie).
- Uistite sa, že za spotrebičom môže voľne cirkulovať vzduch.

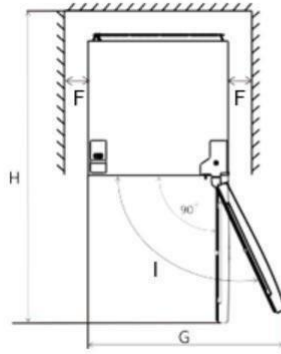
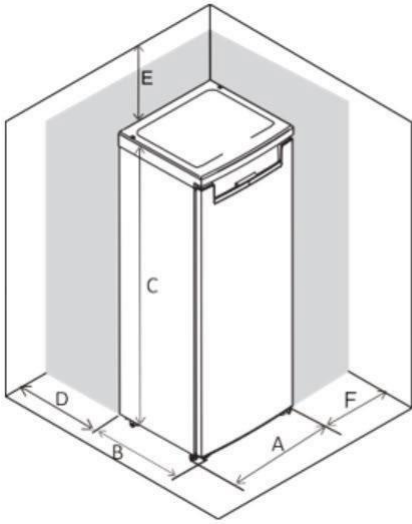

A	550
B	580
C	1420
D	min=50
E	min=50
F	min=50
G	940
H	1180

i Upozorňujeme, že tento spotrebič nie je určený na vstavenie.

Vyrovnanie spotrebiče

Umiestnite spotrebič na rovnú podlahu.

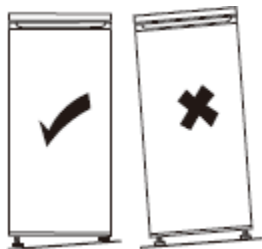

Pokiaľ nie je spotrebič v rovine, dvere nedoliehajú správne a tesnenia chladiaceho aj mraziaceho priestoru tak nie sú plne funkčné.

Ak chcete spotrebič vyrovnať, nastavte dve nastaviteľné nožičky na prednej strane výrobku do požadovanej polohy.

Po umiestnení spotrebiča dbajte na to, aby bol mierne naklonený dozadu. Týmto spôsobom sa budú dvierka ľahšie zatvárať. V prípade potreby upravte výšku nastaviteľných nožičiek.

Postup nastavenia nožičiek v prednej časti výrobku



Pripojenie k elektrickej sieti

VAROVANIE! Spotrebič musí byť v prípade potreby možné odpojiť od elektrickej siete, preto musí zástrčka napájacieho kábla zostať po jeho inštalácii ľahko prístupná.

- Elektroinštalácia musí spĺňať platné normy a musí byť schopná vydržať maximálny výkon uvedený na výrobnom štítku spotrebiča.
- Zásuvka musí byť aj po umiestnení spotrebiča ľahko prístupná a zároveň sa musí nachádzať mimo dosah detí.
- Z bezpečnostných dôvodov musí byť tento spotrebič uzemnený. Pokiaľ nie je zástrčka uzemnená, obráťte sa na kvalifikovaného elektrikára, aby spotrebič pripojil v súlade s platnými predpismi.
- Nepoužívajte predlžovacie káble, adaptéry ani viacnásobné zásuvky.
- Za spotrebič neumiestňujte viac násobné zásuvky alebo prenosné napájacie zdroje.

Pozn.: Výrobca nenesie žiadnu zodpovednosť za škody, ku ktorým došlo z dôvodu nedodržania vyššie uvedených bezpečnostných opatrení. **V prípade pochybností sa obráťte na svojho predajcu.**

TIPY A POUŽITÍ

Indikátor "COLD AREA"



Tento indikátor nájdete v chladiacom priestore spotrebiča. Zreteľne ukazuje najchladnejšie zónu spotrebiča, kde je teplota nižšie alebo rovná +4 °C. Teplomer v tejto zóne umožňuje kontrolovať nastavenie chladničky.

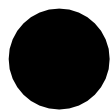

Nastavenia termostatu



Správna teplota

Pozor!

Ak sú dvere chladničky príliš dlho otvorené, teplota vo vnútri chladničky sa zvýši.

Do 30 sekúnd po otvorení dverí skontrolujte indikátor teploty, aby ste sa uistili, že je údaj správny.

Nastavenia teploty

- Zapojte spotrebič do zásuvky. Vnútrná teplota je riadená termostatom. K dispozícii je 8 nastavení. Nastavenie 1 je najteplejšie a 7 je najchladnejšie, keď je nastavená 0, spotrebič je vypnutý. Keď je nastavená hodnota max, kompresor beží nepretržite.
- Spotrebič nemusí pracovať pri správnej teplote, ak je v obzvlášť horúcom prostredí alebo pokiaľ často otvárate dverka.

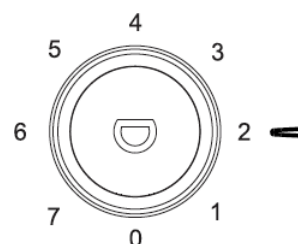

Denné použitie

Priestor chladničky je vybavený policami, dvernými regálmi a zásuvkami s nápismi, ktoré vám pomôžu uložiť zakúpené potraviny na správne miesto.

Používanie políc

Steny chladničky sú vybavené radom pojazdov, takže police je možné umiestniť podľa potreby na ubovoné miesto.



Umiestnenie malých dverných priehradok

Malé priehradky na dverách je možné vybrať a uľahčiť tak čistenie. Za týmto účelom postupne vyahujte dverné priehradky v smere naznačenom šípkami, kým ich nebudete môcť úplne vybrať. Po vyčistení ich opäť nasajte na požadované miesto.

Rady a tipy

- Chladnička je domáci spotrebič určený ku krátkodobému uchovávaniu potravín, ako je ovocie, zelenina, nápoje atď.
- Nepoužívajte ju ako spotrebič pre skladovanie špecializovaných potravín, ktoré vyžadujú skladovanie v súlade s prísnyimi teplotnými podmienkami, ako sú lieky a pod.
- Uvarené potraviny musí byť pred uložením do chladničky schladené na teplotu okolia.
- Pred uložením do chladničky odporúčame potraviny vložiť do uzavretých nádob.
- Nikdy neumiestňujte potraviny priamo k výstupu vzduchu vo vnútri chladničky, pretože by mohlo dôjsť k obmedzeniu prúdenia vzduchu a zmrazenia potravín.
- Do chladničky nikdy neukladajte prchavé, horavé alebo výbušné kvapaliny, ako sú rozpúšťadlá, alkohol, acetón alebo benzín. Hrozí nebezpečenstvo výbuchu.
- Nikdy nenechávajte dvere spotrebiča otvorené dlhšie, ako je nutné.

Rady a tipy pre chladenie

- Všetky druhy mäsa musí byť zabalené do uzavretých polyetylénových sáčkov a mali by byť umiestnené na sklenenú policu nad kryt zásuvky.
- Z bezpečnostných dôvodov skladujte týmto spôsobom všetky druhy mäsa iba jeden alebo maximálne dva dni.
- Varené potraviny, studené pokrmy a pod. by mali byť zakryté a môžu byť umiestnené na ubovonej polici.
- Ovocie a zeleninu je treba dôkladne očistiť a uložiť do špeciálnej zásuvky.
- Maslo a syry by mali byť uložené vo špeciálnych uzavretých nádobách, zabalené do hliníkovej fólie alebo vložené do uzavretého vrečka.
- Flaše s mliekom by mali byť uzavreté a uložené v regálu na faše vo dverách.
- Pre úsporu energie by mali byť všetky dverné a sklenené police umiestnené na určenom mieste.

Kocky ľadu

Do tohto spotrebiča možno umiestniť jeden alebo viac zásobníkov na kocky ľadu.

Rady a tipy na zmrazovanie

Pre optimalizáciu procesu zmrazovania vám prinášame niekoľko dôležitých tipov:

- Maximálna množstvo potravín, ktoré môžete zmraziť kaidých 24 hodín, nájdete na štítku.
- Proces zmrazenia trvá 24 hodín. Počas tejto doby nepridávajte žiadne ďalšie potraviny na zmrazenie.
- Zamrazujte iba kvalitné, čerstvé a riadne umyté potraviny.
- Potraviny pripravujte v malých dávkach, aby ste je mohli rýchlo a úplne zmraziť a následne rozmraziť iba potrebné množstvo.
- Potraviny zabaľte do hliníkovej fólie alebo polyetylénové potravinové fólie, ktoré sú vzduchotesné.

- Nedovoľte, aby sa čerstvé, nezmrazené potraviny dotýkali už zmrazených potravín, aby sa nezvýšila ich teplota.
- Mrazené potraviny môžu spôsobiť popálenie pokožky mrazom, pokiaľ sú konzumované bezprostredne po vybratí z mraziaceho oddielu.
- Odporúčame označiť a datovať každé mrazené balenie.
- Ak chcete získať kocky ľadu rýchlejšie, odporúčame umiestniť zásobníky na kocky ľadu do hornej zásuvky mraziaceho oddielu.

Rozmrazovanie potravín

Mrazené alebo hlboko zmrazené potraviny je možné pred konzumáciou rozmraziť v chladiacom priestore alebo pri okolitej teplote, v závislosti od časových možností.

Niektoré potraviny je možné tiež variť priamo po vybratí z mrazničky, kým sú ešte zmrazené. V takom prípade bude varenie trvať dlhšie.

Dôležité! V prípade náhodného rozmrazenia spôsobeného napríklad prerušením dodávky elektrickej energie, rozmrazené potraviny spracujte čo najrýchlejšie. Rozmrazené potraviny znova nikdy nezmrazujte.

Rady pre skladovanie mrazených potravín

Pre zaistenie optimálneho výkonu dodržujte nasledujúce pokyny:

- Uistite sa, že predajca potravín správne uskladnil mrazené potraviny.
- Zaistite, aby boli mrazené potraviny rýchlo prenesené z predajne do mrazničky.
- Dvere mrazničky neotvárajte príliš často a nenechávajte je otvorené dlhšie, ako je nevyhnutné.
- Po rozmrazení sa potraviny rýchlo kazí a nikdy by sa nemali znova zmrazovať.
- Neprekračujte dobu skladovania uvedené na potravine.

PÉČE A ČISTĚNÍ



VAROVANIE! Pred akúkoľvek údržbou vždy vypojte spotrebič zo zásuvky . Nikdy neťahajte za napájací kábel, ale iba za samotnú zástrčku.

Čistenie

Z hygienických dôvodov je treba pravidelne čistiť vnútorný priestor spotrebiča vrátane vnútorného príslušenstva.

Dôležité! Éterické oleje a organická rozpúšadlá napr. citrónová šľava, šľava z pomarančovej kôry, kyselina maslová alebo kyselina octová môžu poškodiť plastové diely vo vnútri spotrebiča.

- Nedoviete, aby vyššie uvedené látky prišli do styku s časťami spotrebiča.
- Nepoužívajte žiadne abrazívne čistiace prostriedky.
- Vyberte potraviny zo spotrebiča. Skladujte je na chladnom mieste a dobre zakryté.
- Spotrebič a vnútorné príslušenstvo čistíte handričkou a vlažnou vodou so zriedeným roztokom bieleho octu alebo jedlej sódy. Potom všetko opláchnite čistou vodou a osušte.
- Po vyčistení opláchnite povrch čistou vodou a potom všetko vytrite dosucha.
- Akonáhle je všetko suché, zapojte spotrebič späť do zásuvky.

ⓘ Spotrebič nikdy nečistíte parným čističom.

Čistenie odtokového kanálika

Aby ste predišli vytečeniu rozmrazenej vody do chladničky , pravidelne čistite odtokový kanálik v zadnej časti chladničky. Na vyčistenie odtokového kanálika použite čistiacu kefku podľa obrázku vpravo.

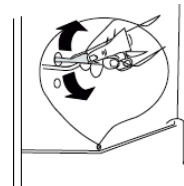

Výmena svetlá

Toto spotrebič používa zdroj svetla, ktorý je vyňatý z triedy energetickej účinnosti.

Svetlo vo vnútri chladničky využíva diódu LED. Ak chcete ju vymeniť, obráťte sa na popredajný servis alebo autorizovaného technika.

Všetky užitočné informácie pre kontaktovanie našich autorizovaných technikov a popredajného servisu nájdete v časti "KONTAKTY A INFORMÁCIE".

Odmrazovanie mrazničky

 **VAROVANIE! Do mrazničky by sa nemali vkladat' už niekoľkokrát rozmrazené potraviny. Rozmrazené potraviny vložte ich do chladničky a potom ich spracujte čo najskôr.**

Na vnútorných stenách mrazničky sa môže vytvoriť tenká vrstva námrazy. Túto vrstvu treba odstrániť. Na odstraňovanie námrazy nikdy nepoužívajte ostré predmety, pretože by mohlo dôjsť k poškodeniu spotrebiča.

Z hygienických dôvodov aj z dôvodu ochrany potravín odporúčame mrazničku odmravovať aspoň raz ročne nasledujúcim spôsobom:

- Vytiahnite zástrčku zo zásuvky.
- Vyberte všetky potraviny z mraziaceho oddielu a vložte je do špeciálnej nádoby, aby nedošlo k prerušeniu chladiaceho reťazca (napr. do mraziaceho boxu alebo izolovaného vrečka a pod.).
- Dvere mrazničky nechajte otvorené (dvere chladničky nechajte zatvorené) a pod spotrebič umiestnite lavór, alebo väčšiu nádobu, do ktorej sa bude zachytávať voda z odmravovania. Tento proces môžete tiež urýchliť umiestnením misy s horúcou vodou do mraziaceho priestoru.
- Po dokončení rozmrazovania vnútro mraziaceho priestoru riadne osušte.
- Pre uvedenie spotrebiča späť do prevádzky zapojte napájací kábel späť do zásuvky.
- Pred vložením potravín späť do mrazničky počkajte, kým mraznička nedosiahne požadovanú teplotu.

Opätovné zmrazenie rozmrazených potravín podporuje šírenie baktérií. To sa môže stať zdravotným rizikom, ak sú šíriace sa baktérie patogénne, pretože môžu spôsobiť viac či menej závažnú otravu jedlom v závislosti od typu baktérií. V prípade pochybností dotyčnú potravinu ihneď zlikvidujte.

Riešenie problémov

 **Pozor! Ak sa vyskytne akýkoľvek problém, odpojte spotrebič zo siete elektrickej energie. Odstraňovanie závad smie vykonávať iba kvalifikovaný elektrikár alebo odborník z autorizovaného servisu.**

Ak sa počas prevádzky vyskytne akýkoľvek problém, skontrolujte nasledujúce body. Než zavoláte autorizovaný popredajný servis alebo kvalifikovaného odborníka.

Problém	Možná príčina	Riešenie
Spotrebič nefunguje.	Gombík teploty je nastavený na "0" alebo "Vypnuté".	Pre zapnutie spotrebiča nastavte gombík termostatu do inej polohy.
	Napájací kábel nie je zapojený alebo je uvoľnený.	Pripojte napájací kábel.
	Poistka sa prepálila alebo je chybná.	Skontrolujte poistku, v prípade potreby ju vymeňte.
	Zásuvka je chybná.	Elektrické závady smie opraviť iba elektrikár, alebo kvalifikovaný odborník.
Spotrebič zamrzá alebo sa príliš ochladzuje.	Teplota je nastavená príliš nízko	Dočasne prepnite termostat na teplejšie nastavenie teploty.
Potraviny nie sú dostatočne zmrazené.	Teplota nie je správne nastavená.	Víť časť „Nastavenie teploty“.
	Dvere boli dlhšiu dobu otvorené.	Dvere otvárajte iba v nevyhnutných prípadoch.
	Počas posledných 24 hodín bolo do spotrebiča vložené veľké množstvo teplých potravín.	Dočasne nastavte termostat na čo najnižšiu teplotu.
	Spotrebič je v blízkosti zdroja tepla.	Pozri časť „Umiestnenie spotrebiča“.
Silná námraza na tesnení dverí.	Tesnenie dverí netesní.	Opatrne zahrejte netesné časti tesnenia dverí fénom (na chladnom nastavení). Súčasne manipulujte s nahriatym tesnením dverí rukami, aby ste sa uistili, že spotrebič tesní.
Voda na podlahe.	Otvor pre vypúšťanie vody je upchatý.	Pozri časť "Starostlivosť a údržba".
Povrchy spotrebiča sú pri používaní horúce.	Ide o normálny jav. Časti výmenníka tepla sú umiestnené na bokoch spotrebiča.	V prípade potreby používajte pri kontakte s bočnými časťami spotrebiča rukavice.
Nezvyčajné zvuky	Spotrebič nie je v rovine.	Prenastavte nožičky.
	Spotrebič sa dotýka steny alebo iných predmetov.	Spotrebič mierne posuňte.
	Súčiastka, napr. rúrka, na zadnej strane spotrebiča sa dotýka inej časti spotrebiča alebo steny.	V prípade potreby súčiastku opatrne ohnite.

 **Niektoré zvuky môžu byť počuť pri bežnej prevádzke spotrebiča (prevádzkový cyklus kompresora, automatické odmrázovanie, cirkulácia chladiaceho plynu v spotrebiči atď.).**

Pokiaľ nemôžete zistiť príčinu, zavolajte iba autorizovaný popredajný servis alebo kvalifikovaného odborníka.

