

Pračka

NÁVOD K OBSLUZE

PHILCO



Famous for Quality the World Over

PLDS 106 DG
PLD 147 EG
PLDS 127 DG

Vážený zákazníku,

Děkujeme, že jste si koupili výrobek značky PHILCO. Aby mohl váš spotřebič sloužit dobře, přečtěte si všechny pokyny uvedené v tomto návodu k obsluze.

OBSAH

ČÁST 1: BEZPEČNOSTNÍ POKYNY	2
Bezpečnostní pokyny	2
ČÁST 2: INSTALACE	7
Popis spotřebiče	7
Instalace.....	8
ČÁST 3: PROVOZ	11
Rychlý start	11
Před každým praním.....	12
Dávkovač pracího prostředku.....	13
Ovládací panel.....	15
Programy (Model: PLDS 106 DG)	16
Programy (Model: PLDS 127 DG).....	18
Programy (Model: PLD 147 EG)	20
Programy.....	22
Možnost.....	23
ČÁST 4: ÚDRŽBA	27
Čištění a péče.....	27
Řešení problémů	30
Zákaznický servis.....	31
Technické údaje	31
ČÁST 5: INFORMAČNÍ LIST	32

Přečtěte si tento návod

Před použitím spotřebiče si přečtěte všechny pokyny a vysvětlení týkající se instalace. Postupujte podle pokynů v tomto návodu k obsluze. Návod k obsluze si uschovejte pro použití v budoucnosti. Pokud spotřebič postoupíte jiné osobě, předejte novému majiteli i tento návod k obsluze.

ČÁST 1: BEZPEČNOSTNÍ POKYNY

■ Bezpečnostní pokyny

Pro zajištění vlastní bezpečnosti musí být dodržovány informace uvedené v tomto návodu, aby se minimalizovalo riziko požáru nebo výbuchu, úrazu elektrickým proudem či škody na majetku, poranění osob nebo ztráty na životech.

Vysvětlení symbolů:

Varování!

Tato kombinace symbolů a signálních slov označuje případně nebezpečnou situaci, které pokud se nevyhnete, může mít za následek smrt nebo vážné poranění.

Upozornění!

Tato kombinace symbolů a signálních slov označuje případně nebezpečnou situaci, která může vést k lehkým nebo mírným poraněním nebo škodám na majetku a životním prostředí.

Poznámka!

Tato kombinace symbolů a signálních slov označuje případně nebezpečnou situaci, která může vést k lehkým nebo mírným poraněním.

Varování!

Úraz elektrickým proudem!

- Pokud je napájecí kabel poškozen, musí ho vyměnit výrobce, jeho servisní zástupce nebo podobně kvalifikované osoby, aby se tak předešlo nebezpečí.

- Používejte nové soupravy hadic dodávané se spotřebičem a nepoužívejte znovu staré soupravy hadic.
- Před jakoukoliv údržbou spotřebiče ho odpojte od elektrické sítě.
- Po používání vždy odpojte spotřebič od elektrické sítě a zavřete přívod vody. Maximální vstupní tlak vody, v pascalech. Minimální vstupní tlak vody, v pascalech.
- Na zajištění vlastní bezpečnosti, musí být síťová zástrčka zasunuta do uzemněné troj pólové zásuvky. Důkladně ji zkontrolujte a ujistěte se, zda je vaše zásuvka správně a spolehlivě uzemněna.
- Nezapomeňte na to, že vodu a elektrická zařízení musí připojit kvalifikovaný technik v souladu s pokyny výrobce a místními bezpečnostními předpisy.

Nebezpečí pro děti!

- Tento spotřebič mohou používat děti starší 8 let a osoby se sníženými fyzickými, smyslovými nebo duševními schopnostmi, či s nedostatkem zkušeností a znalostí, pokud jsou pod dohledem nebo byly poučeny ohledně bezpečného používání spotřebiče a pochopily z toho plynoucí rizika.
Děti si nesmějí hrát s tímto spotřebičem. Čištění a uživatelskou údržbu nesmějí provádět děti bez dozoru. Děti mladší než tři roky by měly být pod dozorem, na zajištění toho, aby si nehrály se spotřebičem.
- Děti mladší 3 musí být pod dozorem, aby si se spotřebičem nehrály.
- Domácí zvířata a děti by mohly vlézt do spotřebiče. Zkontrolujte spotřebič před každým používáním.
- Děti by měly být pod dozorem, aby si nehrály se spotřebičem.

- Před používáním spotřebiče odstraňte všechny obaly a přepravní šrouby. V opačném případě může dojít k vážnému poškození.
- Po instalaci spotřebiče, musí být snadno dostupná zástrčka.

Nebezpečí výbuchu!

- Neperte ani nesušte předměty, které byly čištěné, prané, nasáklé nebo namočené v hořlavých nebo výbušných látkách (jako je vosk, olej, barva, benzín, odmašťovač, přípravky pro chemické čištění, petrolej, atd.). Mohlo by to způsobit požár nebo výbuch.
- Před používáním vymáchejte tyto předměty v rukách.

⚠ Upozornění!

Instalace spotřebiče!

- Tato pračka je určena pouze pro používání v interiéru.
- Není určena pro vestavěné použití.
- Otvory nesmějí být blokovány kobercem.
- Pračka nesmí být nainstalována v koupelně nebo ve velmi vlhkých prostorách, jakož ani v místnostech s výbušnými nebo žíravými plyny.
- Pračka s jedním přívodním ventilem může být připojena pouze k přívodu studené vody. Spotřebič s dvojitými přívodními ventily by měl být správně připojen k přívodu teplé vody a přívodu studené vody.
- Po instalaci spotřebiče musí být snadno dostupná zástrčka napájecího kabelu.
- Před používáním spotřebiče odstraňte všechny obaly a přepravní šrouby. V opačném případě může dojít k vážnému poškození.

Nebezpečí poškození spotřebiče!

- Váš spotřebič je určen pouze pro domácí použití a je vyvinut jen pro textilie vhodné pro praní v pračce.
- Nelezte ani si neseďte na horní kryt spotřebiče.
- Neopírejte se o dvířka spotřebiče.
- Upozornění během manipulace se spotřebičem:
 1. Převážné šrouby by měly být opětovně nainstalovány do spotřebiče specializovanou osobou.
 2. Nahromaděná voda by měla být vylita ze spotřebiče.
 3. Manipulujte se spotřebičem opatrně. V průběhu zvedání nikdy nadržte žádnou z vyčnívajících částí spotřebiče. Dvířka spotřebiče nelze v průběhu přepravy použít jako rukojeť.
 4. Tento spotřebič je těžký. Převážte ho opatrně.
- Nezavírejte dvířka s nadměrnou silou. Pokud zaznamenáte komplikované zavírání dvířek, zkontrolujte, zda jsou oděvy správně vložené nebo správně rozložené.
- Je zakázáno prát koberce.

Provoz spotřebiče!

- Je zakázáno používat hořlavá a výbušná nebo toxická rozpouštědla. Jako rozpouštědla nepoužívejte ani benzín a alkohol atd.
Zvolte jen ty čisticí prostředky, které jsou vhodné pro praní v pračce, především vhodné pro bubnové praní.
- Zkontrolujte, zda jsou všechny kapsy na prádlo prázdné. Ostré a tvrdé předměty, jako jsou mince, brože, hřebíky, šrouby nebo kameny atd., by mohly způsobit vážné poškození pračky.

- Před otevřením dvířek zkontrolujte, zda byla vypuštěna voda uvnitř bubnu. V případě, že uvidíte jakoukoliv vodu, neotvírejte dvířka.
- Když spotřebič vypouští horkou vodu, dávejte pozor, aby nedošlo k popálení.
- V průběhu praní nikdy nedoplňujte vodu manuálně.
- Po dokončení programu, počkejte dvě minuty, než otevřete dvířka spotřebiče.

Obaly/Starý spotřebič



Toto označení znamená, že tento spotřebič nesmí být likvidován spolu s ostatním komunálním odpadem v celé EU. Abyste předešli možným škodám na životním prostředí nebo lidském zdraví v důsledku nekontrolované likvidace odpadu, zodpovědně ho recyklujte, abyste podpořili udržitelné opětovné využití materiálových zdrojů. Na vrácení použitého zařízení použijte systémy sběru, nebo se obraťte na prodejce, od kterého jste si spotřebič zakoupili. Výrobce může odevzdat tento výrobek na ekologickou recyklaci.

ČÁST 2: INSTALACE

■ Popis spotřebiče

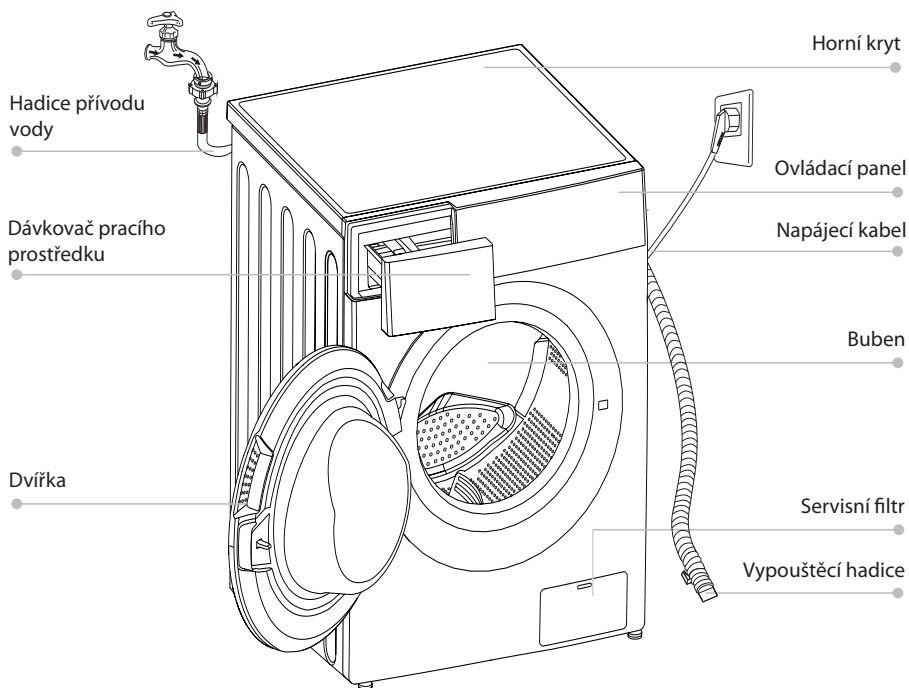

Poznámka!

- Produktový obrázek je pouze informativního charakteru, viz skutečný spotřebič.

Příslušenství



4 x Zátky
přepravních
otvorů



1 x Přívodní
hadice na
studenou vodu



1 x Návod k
obsluze

■ Instalace

Místo instalace

Varování!

- Důležité je zajištění stability, aby nedošlo k pohybování spotřebiče! Ujistěte se, zda spotřebič stojí vodorovně a stabilně.
- Ujistěte se, zda není spotřebič postaven na napájecím kabelu.
- Dbejte na to, abyste dodrželi minimální vzdálenost od stěn, jak je to znázorněno na obrázku.

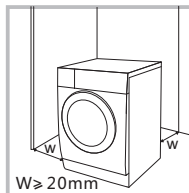

Před instalací spotřebiče je třeba zvolit následující místo:

1. Pevný, suchý a rovný povrch.
2. Vyhnete se místům s přímým slunečním zářením.
3. Místo s dostatečným větráním.
4. Místo s teplotou nad 0 °C.
5. Uchovávejte spotřebič vždy co nejdále od zdrojů tepla, jako jsou kamna na uhlí nebo plyn.

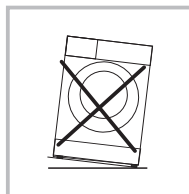

Vybalení pračky

Varování!

- Obalové materiály (např. fólie, polystyrén) mohou být nebezpečné pro děti.
- Hrozí riziko udušení! Uchovávejte všechny obaly vždy co nejdále od dětí.

1. Vyjměte kartonovou krabici a polystyrénový obal.
2. Zvedněte pračku a odstraňte spodní obal. Ujistěte se, zda je malá trojúhelníková pěna odstraněna spolu se spodním obalem. Pokud tomu tak není, položte spotřebič na jeho bok, pak odstraňte malou pěnu ze spodní části spotřebiče manuálně.
3. Odstraňte pásku, která zajišťuje napájecí kabel a odtokovou hadici.
4. Vyjměte z bubnu přívodní hadici.

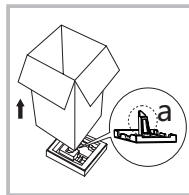

Odstranění přepravních šroubů

Varování!

- Před používáním spotřebiče, je nutné odstranit přepravní šrouby ze zadní strany spotřebiče.



Pomocí klíče uvolněte 4 přepravní šrouby.

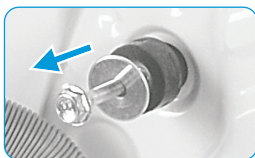

Odšroubujte šrouby včetně gumových částí a uschovejte je pro další použití.

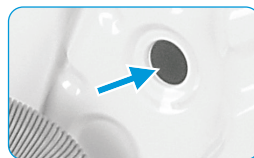

Uzavřete otvory pomocí zátek přepravních otvorů.

Vyrovnaní pračky

Varování!

- Pojistné matice na všech čtyřech nožičkách musí být pevně přišroubovány k pouzdru pračky.
1. Uvolněte pojistnou matici.
 2. Otáčejte nožičkami, dokud se nebudou pevně dotýkat podlahy.
 3. Nastavte nožičky a zajistěte je pomocí klíče, přičemž se ujistěte, zda je spotřebič stabilní.

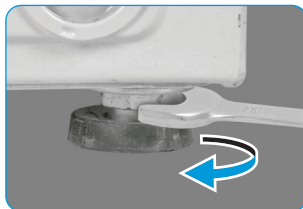

Připojení hadice na přívod vody

Varování!

Abyste zabránili úniku nebo poškození vodou, postupujte podle pokynů v této kapitole!

- Přívodní hadici nekroutěte, nedrťte, neupravujte ani nevytrhávejte.



Připojte přívodní hadici vody k přívodnímu ventilu vody a vodovodnímu kohoutku se studenou vodou, jak je to znázorněno na obrázku.



Poznámka!

- Hadici připojte ručně, nepoužívejte nástroje. Zkontrolujte pevné spojení.

Vypouštěcí hadice

Varování!

- Vypouštěcí hadici nekrutíte ani nenatahujete.
- Umístíte vypouštěcí hadici správně, v opačném případě by mohlo dojít k úniku vody.

Existují dva způsoby umístění konce vypouštěcí hadice:

1. Vložte ji do vypouštěcího otvoru.

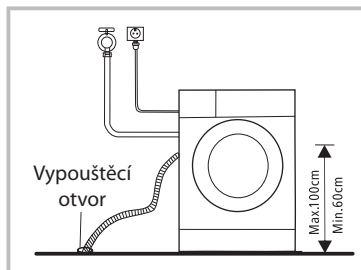

2. Připojte ji k odtokovému potrubí vypouštěcího otvoru.

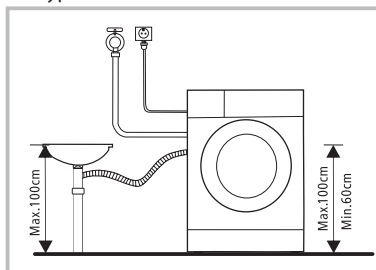

ČÁST 3: PROVOZ

■ Rychlý start

⚠ Upozornění!

- Před zahájením praní se ujistěte, zda je pračka správně nainstalována.
- Váš spotřebič byl před opuštěním výrobního závodu důkladně zkontrolován. Abyste odstranili zbytky vody a neutralizovali případné pachy, doporučujeme přístroj před prvním použitím vyčistit. Z tohoto důvodu spusťte program Cotton (Bavlna) na 90 °C bez prádla a pracího prostředku.

1. Před praním

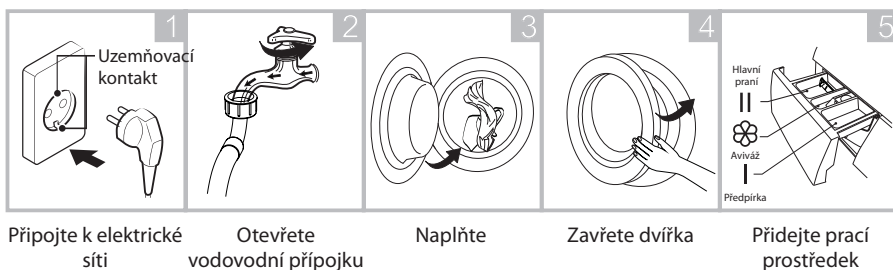

📌 Poznámka!

- Prací prostředek je třeba přidat do přihrádky „I“ po výběru předpírky pro spotřebiče s touto funkcí.

2. Praní

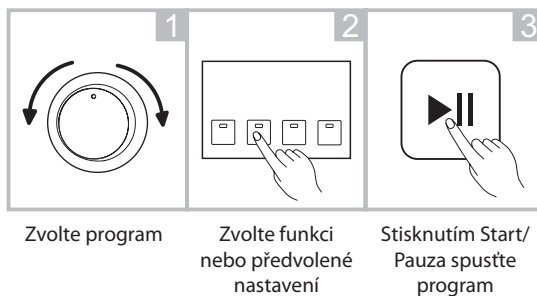

3. Po praní

Indikátory zamknutí dvířek a [Start / Pause] začnou blikat spolu se zněním zvukového signálu nebo na digitálním displeji začnou blikat dva malé body.

■ Před každým praním

- Okolní teploty pro pračku by měly být 5–40 °C. V případě používání pod 0 °C, může dojít k poškození napájecího ventilu a vypouštěcího systému. Pokud je spotřebič umístěn v prostředí s teplotou 0 °C nebo méně, měl by být před používáním přemístěn do prostředí s běžnou teplotou, na zajištění toho, že nebude zamrzlá hadice přívodu vody a vypouštěcí hadice.
- Před praním prosím zkontrolujte štítky a vysvětlení použití pracího prostředku. Používejte nepěňivý nebo méně pěňivý prací prostředek vhodný pro praní v pračce.

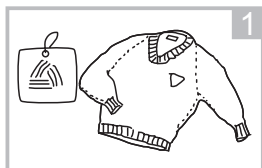

Zkontrolujte štítek

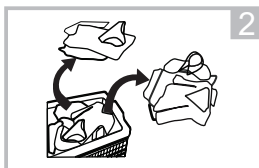

Roztřídte prádlo podle barvy a typu tkaniny

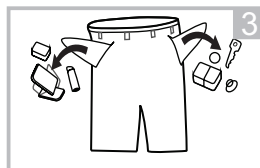

Vyndejte z kapes všechny předměty

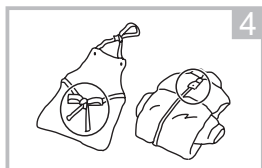

Zavažte dlouhé textilní šňůrky, zapněte zipy nebo knoflíky

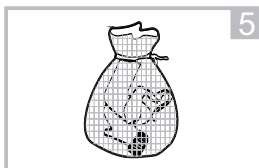

Malé kousky vložte do sáčku na praní

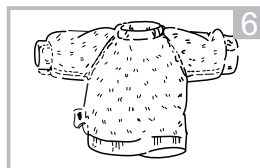



Otočte tkaninu, na které se snadno tvoří žmolky a tkaninu s dlouhým vláknem naruby

Varování!

- Neperte ani nesušte předměty, které byly vyčištěny, umyty, nasáklé nebo nanesené hořlavými nebo výbušnými látkami, jako jsou vosk, olej, barvy, benzín, alkohol, petrolej a jiné hořlavé materiály.
- Při praní jednoho druhu oděvů, může dojít k výrazné tvorbě nahromadění, což způsobí alarm v důsledku výrazného nevyvážení. Proto se doporučuje přidat jeden nebo více kousků oblečení, které lze prát spolu, aby bylo možné plynule odvádět vodu.





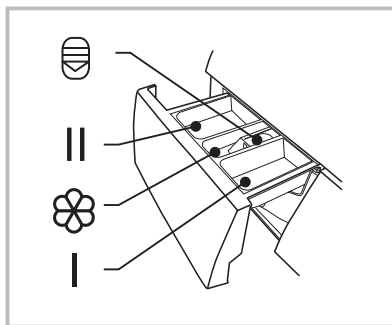



■ Dávkovač pracího prostředku









- I Prostředek na předpírku
- II Prostředek na hlavní praní
-  Aviváž
-  Uvolňovací tlačítko na vytažení dávkovače



Upozornění!

- Prací prostředek je třeba přidat pouze do „příhrádky I“ po volbě předpírky pro pračky s touto funkcí.

Program	I	II	
 Cotton (Cold) (Bavlna – studená voda)	○	●	○
 Cotton (Bavlna) (20°C)	○	●	○
 Cotton (Bavlna) (40°C)	○	●	○
 Cotton (Bavlna) (60°C)	○	●	○
 Jeans (Džíny)	○	●	○
 Delicate (Jemné prádlo)		●	○
 ECO 40-60		●	○
 Spin Only (Pouze odstředování)			

Program	I	II	
 Rinse&Spin (Máchání a odstředování)			○
 Heat Wash (Praní s horkou vodou) 90 °C	○	●	○
 Mix (60°C)	○	●	○
 Mix (40°C)	○	●	○
 Mix (20°C)	○	●	○
 Rapid 45' (Rychlé praní)	○	●	○
 Quick 15' (Denní praní)		●	○

● Prostředek potřebný

○ Prostředek volitelný

Doporučení týkající se pracího prostředku

Doporučený prací prostředek	Prací cykly	Teplota praní	Druh prádla a textilu
Vysoce odolný prací prostředek s bělicími prostředky a optickými zesvětlovači	Cotton (Bavlna), ECO 40-60	30/40/60	Bílé prádlo vyrobeno z bavlny nebo lnu odolného vůči vysokým teplotám.
Prací prostředek na barevné prádlo bez bělidla a optických zesvětlovačů	Cotton (Bavlna), ECO 40-60	Studená/20/30/40	Barevné prádlo vyrobeno z bavlny nebo lnu.
Prací prostředek na barevné prádlo nebo jemný prací prostředek bez optických zesvětlovačů	Delicate (Jemné prádlo), Mix	Studená/20/40	Barevné prádlo vyrobeno z snadno udržovatelných vláken nebo syntetických materiálů.
Jemný prací prostředek	Delicate (Jemné prádlo)	Studená/40	Jemné textilie, hedvábí, viskóza.



Poznámka!

- V případě použití hustého pracího prostředku, aditiva nebo aviváže tak dříve, než ho nalijete do přihrádky pro prací prostředek nebo aviváž, doporučujeme použít trochu vody na jeho naředění. Aby se zabránilo přetékání přihrádky během plnění vodou.
- Zvolte vhodný typ pracího prostředku pro různé teploty praní, abyste dosáhli nejlepšího výkonu praní při nižší spotřebě vody a energie.
- Pro dosažení nejlepších výsledků praní je důležité správné dávkování pracího prostředku.
- Pokud není buběn zcela naplněný, použijte snížené množství pracího prostředku.
- Množství pracího prostředku vždy přizpůsobte tvrdosti vody. Pokud je vaše voda z vodovodu měkká, použijte méně pracího prostředku.
- Dávkujte podle toho, jak znečištěné je vaše prádlo, přičemž méně znečištěné prádlo vyžaduje méně pracího prostředku.
- Vysoce koncentrovaný (kompaktní prací prostředek) vyžaduje obzvláště přesné dávkování.

Následující příznaky jsou známkou předávkování pracího prostředku:

- tvorba husté pěny
- špatné výsledky praní a máchání

Následující příznaky jsou známkou nedostatečného dávkování pracího prostředku:

- prádlo zešedne
- usazeniny vodního kamene na bubnu, topném tělese a/nebo na prádle

■ Ovládací panel

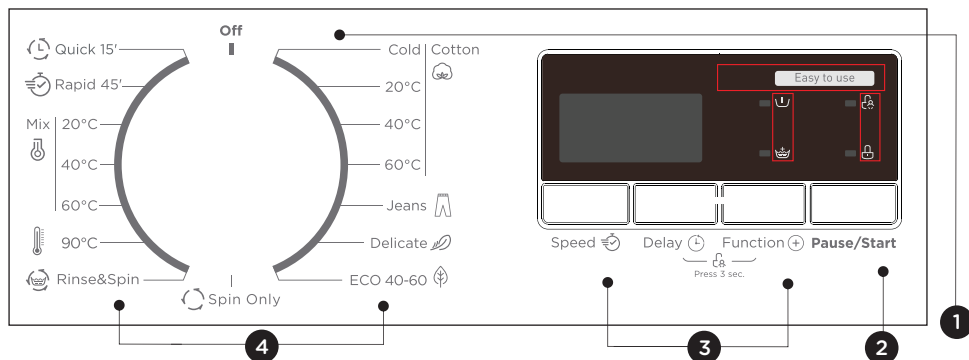

1 Vypínač

Slouží k zapnutí a vypnutí spotřebiče.

2 Start/Pauza

Spuštění nebo pozastavení programu.

3 Možnosti

Umožňují vám zvolit dodatečnou funkci a v případě volby se rozsvítí indikátor.















4 Programy

K dispozici jsou podle typu prádla.

5 Displej

Na displeji se zobrazují nastavení, odhadovaný zbývající čas, možnosti a stavové zprávy.







■ Programy (Model: PLDS 106 DG)

Program	Naplnění (kg)	Zobrazený čas
	6,0	6,0
 Cotton (Cold) (Bavlna – studená voda)	6,0	2:20
 Cotton (Bavlna) (20°C)	6,0	2:20
 Cotton (Bavlna) (40°C)	6,0	2:40
 Cotton (Bavlna) (60°C)	6,0	2:45
 Jeans (Džíny)	6,0	1:45
 Delicate (Jemné prádlo)	2,5	0:50
 ECO 40-60	6,0	3:18
 Spin Only (Pouze odstředování)	6,0	0:12
 Rinse&Spin (Máchní a odstředování)	6,0	0:20
 Heat Wash 90°C (Praní v horké vodě 90 °C)	6,0	2:17
 Mix (60°C)	6,0	1:30
 Mix (40°C)	6,0	1:20
 Mix (20°C)	6,0	1:00
 Rapid 45' (Rychlé praní)	2,0	0:45
 Quick 15' (Denní praní)	2,0	0:15

Poznámka!















- Parametry v této tabulce slouží pouze pro informaci uživatele. Skutečné parametry se mohou lišit od parametrů ve výše uvedené tabulce.

PLDS 106 DG

Program	Normální kapacita v kg	Nastavení teploty	Trvání programu v hodinách a minutách	Spotřeba energie v kWh/provozní cyklus	Spotřeba vody v litrech/provozní cyklus	Vyšší teplota °C	Zbytková vlhkost v%/rychlost odstředování
 Quick 15' (Denní praní)	2,0	Studená	0:15	0,035	31	Studená	70%/800
 Cotton (Bavlna) (20°C)	6,0	20	2:20	0,426	58	20	65%/1000
 Cotton (Bavlna) (40°C)	6,0	40	2:40	0,871	58	40	65%/1000
 Mix (20°C)	6,0	20	1:00	0,239	58	20	65%/1000
 Cotton (Bavlna) (60°C)	6,0	60	2:45	1,28	58	60	65%/1000
 ECO 40-60	6,0	-	3:48	0,850	52,5	39	61%/1000
	3,0	-	2:54	0,544	38,7	31	62%/1000
	1,5	-	2:54	0,401	32,6	27	65%/1000

- Výše uvedené údaje slouží pouze pro informaci a mohou se změnit z důvodu odlišných podmínek skutečného použití.
- Hodnoty uvedeny pro jiné programy než program ECO 40-60 a cyklus praní a sušení jsou pouze orientační.
- Novou třídou energetické účinnosti EU je D. Program energetických testů: ECO 40-60; Jiné než předvolené. Poloviční naplnění pro spotřebič s kapacitou 6,0 kg: 3,0 kg. Čtvrtinové naplnění pro spotřebič s kapacitou 6,0 kg: 1,5 kg.







■ Programy (Model: PLDS 127 DG)

Program	Naplnění (kg)	Zobrazený čas
	7,0	7,0
 Cotton (Cold) (Bavlna – studená voda)	7,0	2:20
 Cotton (Bavlna) (20°C)	7,0	2:20
 Cotton (Bavlna) (40°C)	7,0	2:40
 Cotton (Bavlna) (60°C)	7,0	2:45
 Jeans (Džíny)	7,0	1:45
 Delicate (Jemné prádlo)	2,5	0:50
 ECO 40-60	7,0	3:28
 Spin Only (Pouze odstředování)	7,0	0:12
 Rinse&Spin (Máchní a odstředování)	7,0	0:20
 Heat Wash 90°C (Praní v horké vodě 90 °C)	7,0	2:17
 Mix (60°C)	7,0	1:30
 Mix (40°C)	7,0	1:20
 Mix (20°C)	7,0	1:00
 Rapid 45' (Rychlé praní)	2,0	0:45
 Quick 15' (Denní praní)	2,0	0:15

Poznámka!















- Parametry v této tabulce slouží pouze pro informaci uživatele. Skutečné parametry se mohou lišit od parametrů ve výše uvedené tabulce.

PLDS 127 DG

Program	Normální kapacita v kg	Nastavení teploty	Trvání programu v hodinách a minutách	Spotřeba energie v kWh/provozní cyklus	Spotřeba vody v litrech/provozní cyklus	Vyšší teplota °C	Zbytková vlhkost v%/rychlost odstředování
 Quick 15' (Denní praní)	2,0	Studená	0:15	0,035	31	Studená	70%/800
 Cotton (Bavlna) (20°C)	7,0	20	2:20	0,438	65	20	65%/1000
 Cotton (Bavlna) (40°C)	7,0	40	2:40	0,929	65	40	65%/1000
 Mix (20°C)	7,0	20	1:00	0,251	65	20	65%/1000
 Cotton (Bavlna) (60°C)	7,0	60	2:45	1,385	65	60	65%/1000
 ECO 40-60	7,0	-	3:28	0,940	55,3	39	62%/1200
	3,5	-	2:42	0,590	41,5	35	62%/1200
	2,0	-	2:42	0,435	35,6	30	62%/1200







- Výše uvedené údaje slouží pouze pro informaci a mohou se změnit z důvodu odlišných podmínek skutečného použití.
- Hodnoty uvedené pro jiné programy než program ECO 40-60 a cyklus praní a sušení jsou pouze orientační.
- Novou třídou energetické účinnosti EU je D. Program energetických testů: ECO 40-60; Jiné než předvolené. Poloviční naplnění pro spotřebič s kapacitou 7,0 kg: 3,5 kg. Čtvrtinové naplnění pro spotřebič s kapacitou 7,0 kg: 2,0 kg.

■ Programy (Model: PLD 147 EG)

Program	Naplnění (kg)	Zobrazený čas
	7,0	7,0
 Cotton (Cold) (Bavlna – studená voda)	7,0	2:20
 Cotton (Bavlna) (20°C)	7,0	2:20
 Cotton (Bavlna) (40°C)	7,0	2:40
 Cotton (Bavlna) (60°C)	7,0	2:45
 Jeans (Džíny)	7,0	1:45
 Delicate (Jemné prádlo)	2,5	0:50
 ECO 40-60	7,0	3:23
 Spin Only (Pouze odstředování)	7,0	0:12
 Rinse&Spin (Máchní a odstředování)	7,0	0:20
 Heat Wash 90°C (Praní v horké vodě 90 °C)	7,0	2:17
 Mix (60°C)	7,0	1:30
 Mix (40°C)	7,0	1:20
 Mix (20°C)	7,0	1:00
 Rapid 45' (Rychlé praní)	2,0	0:45
 Quick 15' (Denní praní)	2,0	0:15

Poznámka!

- Parametry v této tabulce slouží pouze pro informaci uživatele. Skutečné parametry se mohou lišit od parametrů ve výše uvedené tabulce.

PLD 147 EG							
Program	Normální kapacita v kg	Nastavení teploty	Trvání programu v hodinách a minutách	Spotřeba energie v kWh/provozní cyklus	Spotřeba vody v litrech/provozní cyklus	Vyšší teplota °C	Zbytková vlhkost v%/rychlost odstředování
 Quick 15' (Denní praní)	2,0	Studená	0:15	0,035	31	Studená	70%/800
 Cotton (Bavlna) (20°C)	7,0	20	2:20	0,438	65	20	65%/1000
 Cotton (Bavlna) (40°C)	7,0	40	2:40	0,929	65	40	65%/1000
 Mix (20°C)	7,0	20	1:00	0,251	65	20	65%/1000
 Cotton (Bavlna) (60°C)	7,0	60	2:45	1,385	65	60	65%/1000
 ECO 40-60	7,0	-	3:28	1,074	55,5	39	53%/1400
	3,5	-	2:42	0,700	42,0	35	53%/1400
	2,0	-	2:42	0,460	34,6	24	53%/1400

- Výše uvedené údaje slouží pouze pro informaci a mohou se změnit z důvodu odlišných podmínek skutečného použití.
- Hodnoty uvedené pro jiné programy než program ECO 40-60 a cyklus praní a sušení jsou pouze orientační.
- Novou třídou energetické účinnosti EU je E. Program energetických testů: ECO 40-60; Jiné než předvolené. Poloviční naplnění pro spotřebič s kapacitou 7,0 kg: 3,5 kg. Čtvrtinové naplnění pro spotřebič s kapacitou 7,0 kg: 2,0 kg.

- 1) Nejvyšší teplota dosažená prádlem v mycím cyklu po dobu nejméně 5 minut.
- 2) Zbytková vlhkost po praní v procentech obsahu vody a rychlost odstředování, při které se toho dosáhlo.
- 3) Program ECO 40-60 je schopen vyprat běžně zašpiněné bavlněné prádlo, které se dá prát na 40 °C nebo 60 °C, a to ve stejném cyklu. Tento program se používá k hodnocení souladu s nařízením (EU) 2019/2023.

Nejefektivnější programy z hlediska spotřeby energie jsou obvykle programy, které probíhají při nižších teplotách a delším trvání.

Naplnění pračky pro domácnost na kapacitu uvedenou pro příslušné programy přispěje k úsporám energie a vody.











Hluk a obsah zbytkové vlhkosti jsou ovlivněny rychlostí odstředování: čím vyšší je rychlost odstředování ve fázi odstředování, tím vyšší je hluk a nižší obsah zbytkové vlhkosti.

Upozornění!





































- Pokud dojde k přerušení dodávky elektrické energie během provozu spotřebiče, speciální paměť uloží zvolený program. Po obnovení napájení bude spotřebič pokračovat v daném programu.

■ Programy

Programy jsou k dispozici podle typu prádla.

 Cotton (Bavlna)	Tkaniny odolné vůči opotřebení, tepelně odolné tkaniny vyrobené z bavlny nebo lnu.
 Heat Wash 90°C (Praní v horké vodě 90 °C)	Praní dětského oblečení může způsobit, že toto oblečení bude čistší a při účinnosti oplachování bude lépe chráněna dětská pokožka.
 Rapid 45' (Rychlé praní)	Je vhodný na rychlé praní několika, a ne příliš znečištěných oděvů.
 Mix	Smíšená náplň sestávající z textilií vyrobených z bavlny a syntetiky.
 Jeans (Džíny)	Program speciálně určený pro džíny.
 Quick 15' (Denní praní)	Extra krátký program, vhodný na mírně znečištěné prádlo, jakož i malé množství prádla.
 Spin Only (Pouze odstředování)	Dodatečné odstředění s volitelnou rychlostí odstředování.
 Rinse&Spin (Máchání a odstředování)	Dodatečné máchání s odstředováním.
 ECO 40-60	Počáteční nastavení 40 °C, není možné zvolit, vhodné na praní prádla při teplotě asi 40 °C - 60 °C.
 Delicate (Jemné prádlo)	Program určený pro jemné tkaniny, které lze prát, např. vyrobené z hedvábí, saténu, syntetických vláken nebo směsových tkanin.

Možnost

Program	Počáteční teplota (°C)	Dodatečné funkce
 Cotton (Cold) (Bavlna – studená voda)	Studená	Odložený start,  , 
 Cotton (Bavlna) (20°C)	20	Odložený start,  , 
 Cotton (Bavlna) (40°C)	40	Odložený start,  , 
 Cotton (Bavlna) (60°C)	60	Odložený start,  , 
 Jeans (Džíny)	60	Odložený start,  , 
 Delicate (Jemné prádlo)	30	Odložený start, 
 ECO 40-60	60	Odložený start
 Spin Only (Pouze odstředování)	--	Odložený start
 Rinse&Spin (Máchní a odstředování)	--	Odložený start, 
 Heat Wash 90°C (Praní v horké vodě 90 °C)	90	Odložený start,  , 
 Mix (60°C)	60	Odložený start,  , 
 Mix (40°C)	40	Odložený start,  , 
 Mix (20°C)	20	Odložený start,  , 
 Rapid 45' (Rychlé praní)	40	Odložený start,  , 
 Quick 15' (Denní praní)	Studená	Odložený start

Poznámka!

- Maximální rychlost odstředování, čas programu a další podrobnosti programu ECO 40-60 najdete v obsahu na stránce „Informační list“.
- Tabulka ukazuje, který program nabízí, které možnosti nastavení. Pokud pro program není možné nastavení.

Rychlost odstředování

Rychlost je:















1000: 0-400-600-800-1000 1200: 0-400-600-800-1000-1200

1400: 0-400-600-800-1000-1200-1400















Model:

PLD 147 EG

PLDS 106 DG

Program	Počáteční rychlost odstředování (ot./min.)			
	1000	1200	1400 (7 kg)	1400 (8 kg)
 Cotton (Cold) (Bavlna - studená voda)	1000	1000	1000	1000
 Cotton (Bavlna) (20°C)	1000	1000	1000	1000
 Cotton (Bavlna) (40°C)	1000	1000	1000	1000
 Cotton (Bavlna) (60°C)	1000	1000	1000	1000
 Jeans (Džíny)	1000	1000	1000	1000
 Delicate (Jemné prádlo)	600	600	600	600
 ECO 40-60	1000	1150	1400	1350
 Spin Only (Pouze odstředování)	1000	1000	1000	1000
 Rinse&Spin (Máchní a odstředování)	1000	1000	1000	1000
 Heat Wash 90°C (Praní v horké vodě 90 °C)	1000	1000	1000	1000
 Mix (60°C)	1000	1000	1000	1000
 Mix (40°C)	1000	1000	1000	1000
 Mix (20°C)	1000	1000	1000	1000
 Rapid 45' (Rychlé praní)	800	800	800	800
 Quick 15' (Denní praní)	800	800	800	800

Model:
PLDS 127 DG

Program	Počáteční rychlost odstředování (ot./min.)
	1200
 Cotton (Cold) (Bavlna - studená voda)	1000
 Cotton (Bavlna) (20°C)	1000
 Cotton (Bavlna) (40°C)	1000
 Cotton (Bavlna) (60°C)	1000
 Jeans (Džíny)	1000
 Delicate (Jemné prádlo)	600
 ECO 40-60	1200
 Spin Only (Pouze odstředování)	1000
 Rinse&Spin (Máchání a odstředování)	1000
 Heat Wash 90°C (Praní v horké vodě 90 °C)	1000
 Mix (60°C)	1000
 Mix (40°C)	1000
 Mix (20°C)	1000
 Rapid 45' (Rychlé praní)	800
 Quick 15' (Denní praní)	800

Pre Wash (Předpírka):	Funkcí předpírky můžete dosáhnout dodatečné praní před hlavním praním, je vhodná na praní prachu, který je usazen na povrchu oblečení; Při volbě je třeba dát prací prostředek do přihrádky (I).
Delay (Odložený štart):	Tímto tlačítkem lze nastavit funkci odloženého štartu, čas odloženého štartu je 0–24 hod.
Speed (Rychlost odstředování):	Opakovaným stisknutím tlačítka lze nastavit rychlost otáček odstředování.
Extra Rinse (Dodatečné máchání):	Po volbě tohoto programu bude prádlo podrobena dalšímu máchání.



Dětská pojistka

Abyste předešli nechtěné obsluze spotřebiče dětmi.



Zvolte
program



Start



Stiskněte tlačítko [Delay] (Odložený štart) a [Function] (Funkce) na 3 sekundy, dokud nezazní akustický signál.



Upozornění!

- Stisknutím těchto tlačítek na 3 sekundy také funkci vypnete.
- Funkce „Dětská pojistka“ uzamkne všechna tlačítka s výjimkou tlačítka [OFF] (Vyp.).
- Pokud chcete změnit program ve stavu dětské pojistky, měli byste nejdříve vypnout dětskou pojistku, pak otočit ovladač do polohy OFF (Vyp.) a nakonec zvolit požadovaný program.

ČÁST 4: ÚDRŽBA

■ Čištění a péče

⚠ Varování!

- Ještě před zahájením čištění a údržby odpojte spotřebič od elektrické sítě a zavřete přívod vody.

Čištění vnějšího povrchu spotřebiče

Správná údržba pračky dokáže prodloužit její životnost. V případě potřeby je možné vyčistit povrch zředěnými, jemnými, neutrálními čisticími prostředky. Pokud dojde k přetečení vody, ihned ji otřete vlhkou tkaninou. Není dovoleno použít žádné ostré předměty.

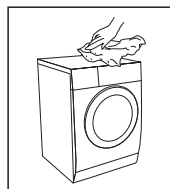

⚠ Upozornění!

- Nikdy nepoužívejte abrazivní nebo leptavé prostředky, kyselinu mravenčí nebo její zředěná rozpouštědla nebo podobné látky, jako například alkohol nebo chemické výrobky.

Čištění bubnu

Rezavé zbytky uvnitř bubnu z kovových prvků je třeba okamžitě odstranit čisticími prostředky bez obsahu chlóru. Nikdy nepoužívejte drátěnou vlnu.

📌 Poznámka!

- V průběhu čištění bubnu nekládejte prádlo do pračky.

Čištění těsnění dvířek a skla

Po každém praní otřete sklo a těsnění dvířek, abyste odstranili chuchvalce a skvrny. Pokud se nahromadí chuchvalce, mohly by způsobit úniky vody.

Po každém praní vyndejte z těsnění jakékoliv mince, knoflíky a jiné předměty.

Těsnění a sklo dvířek čistěte každý měsíc, abyste zajistili normální provoz spotřebiče.

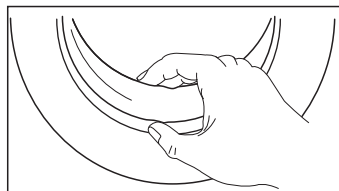

Čištění přívodního filtru

Poznámka!

- Přívodní filtr musí být vyčištěn tehdy, pokud jím prochází méně vody.
1. Zavřete vodovodní přívod a odpojte hadici přívodu vody z uzávěru.
 2. Vyčistěte filtr pomocí kartáčku.
 3. Odšroubujte přívodní potrubí ze zadní strany spotřebiče. Vytáhněte filtr pomocí dlouhých kleští.
 4. Pomocí kartáčku vyčistěte filtr.
 5. Znovu nainstalujte přívodní filtr a znovu připojte hadici pro přívod vody.
 6. Přívodní filtr čistěte každé 3 měsíce, abyste zajistili normální provoz spotřebiče.

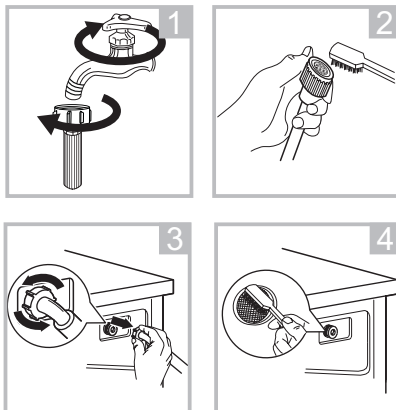

Čištění dávkovače pracího prostředku

1. Zatlačte tlačítko uvolnění , které se nachází na krytu přihrádky pro aviváž a vytáhněte dávkovač z otvoru. Vyčistěte vnitřek otvoru dávkovače kartáčkem.
2. Zvedněte kryt přihrádky pro aviváž z dávkovače a umyjte všechny drážky vodou.
3. Vraťte kryt přihrádky pro aviváž na své místo a zatlačte dávkovač do původní polohy.

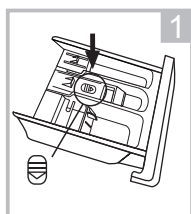

Stiskněte tlačítko uvolnění a vytáhněte dávkovač pracího prostředku

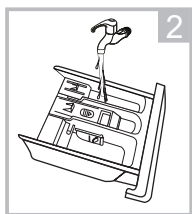

Vyčistěte dávkovač pracího prostředku a kryt přihrádky pro aviváž pod vodou

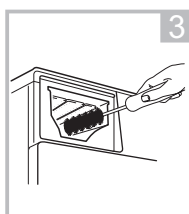

Vyčistěte vnitřní části jemným kartáčkem

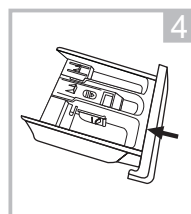

Zasuňte dávkovač pracího prostředku na svoje místo

Poznámka!

- Na čištění plastových částí nepoužívejte abrazivní nebo žíravé prostředky.
- Dávkovač pracího prostředku čistěte každé 3 měsíce, abyste zajistili normální provoz spotřebiče.

Čištění filtru vypouštěcího čerpadla

Varování!

- Ujistěte se, zda pračka dokončila práci cyklus a zda je prázdná. Před vyčištěním filtru vypouštěcího čerpadla spotřebič vypněte a odpojte od elektrické sítě.
- Dávejte pozor na horkou vodu. Nechte vodu vychladnout. Hrozí nebezpečí opaření!
- Filtr čistěte pravidelně každé 3 měsíce, abyste zajistili normální provoz spotřebiče.

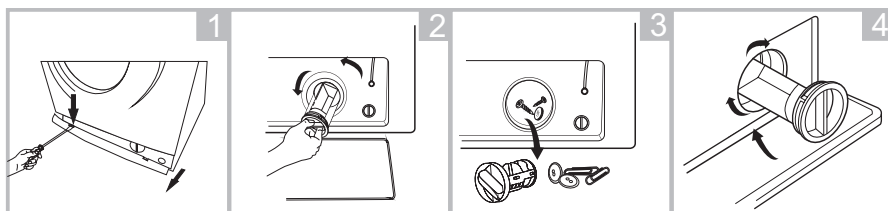

Otevřete servisní filtr

Filtr vyjměte jeho otáčením proti směru hodinových ručiček

Odstraňte cizí předměty

Zavřete spodní kryt

Upozornění!

- V průběhu používání spotřebiče a v závislosti na zvoleném programu, může být v čerpadle horká voda. V průběhu cyklu praní nikdy nevyjímejte kryt čerpadla, ale vždy počkejte, dokud spotřebič neskončí cyklus a není vyprázdněn. Při vrácení krytu na jeho místo se ujistěte, zda je dobře dotažen.

■ Řešení problémů

Vždy když se vyskytnou problémy se spotřebičem, zkontrolujte, zda je můžete vyřešit podle následujících tabulek. Pokud problém přetrvává, kontaktujte servisní středisko.

Problém	Příčina	Řešení
Nelze spustit pračku.	Dvířka nejsou zavřena správně.	Opět ji spusťte po zavření dvířek. Zkontrolujte, zda nedošlo k zaseknutí nějakého oblečení.
Nelze otevřít dvířka.	Funguje systém bezpečnostní ochrany pračky.	Odpojte napájecí kabel a znovu spusťte pračku.
Došlo k úniku vody.	Připojení mezi přívodní hadicí nebo vypouštěcí hadicí není těsné.	Zkontrolujte a upevněte vodovodní hadice. Vyčistěte vypouštěcí hadici.
V dávkovači jsou zbytky pracího prostředku.	Prací prostředek je navlhčený nebo nahromaděný.	Vyčistěte a vytřete dávkovač pracího prostředku.
Nerозsvítí se indikátor nebo displej.	Odpojení napájení. Problém s PC deskou nebo připojením kabelového svazku.	Zkontrolujte, zda nedošlo k výpadku dodávky elektrické energie a zda je správně připojena zástrčka napájecího kabelu.
Abnormální hluk		Zkontrolujte, zda bylo odmontováno upevnění (šrouby). Zkontrolujte, zda je spotřebič nainstalován na pevné a rovné podlaze.

Modely s LED displejem:

Popis	Příčina	Řešení
E30	Dvířka nejsou zavřena správně.	Opět spusťte spotřebič po zavření dvířek. Zkontrolujte, zda nedošlo k zaseknutí nějakého oblečení.
E10	Problém se vstříkáváním vody v průběhu praní.	Zkontrolujte, zda není tlak vody velmi nízký. Dotáhněte vodovodní potrubí. Zkontrolujte, zda není zablokovaný filtr vstupního ventilu.
E21	Nadměrný čas vypouštění vody.	Zkontrolujte, zda není zablokovaná vypouštěcí hadice.
E12	Voda protéká.	Restartujte pračku.
EXX	Jiné	Nejdříve prosím vyzkoušejte opět spustit provoz a pokud problém stále přetrvává, kontaktujte servisní středisko.



Poznámka!

- Po kontrole spusťte spotřebič. Pokud se problém vyskytne znovu nebo se na displeji znovu zobrazí chybové hlášení, kontaktujte servisní středisko.

■ Zákaznický servis

Náhradní díly pro váš spotřebič jsou k dispozici minimálně 10 let.
V případě dotazů kontaktujte náš zákaznický servis na uvedené adrese.

Varování!

Nebezpečí úrazu elektrickým proudem

- Nikdy nezkoušejte opravovat spotřebič, o kterém se předpokládá, že je chybný.
Můžete tak ohrozit životy svých i budoucích uživatelů. Tyto opravy mohou provádět pouze autorizovaní odborníci.
- Nesprávná oprava vede ke ztrátě záruky a následnému poškození, které není možné rozeznat!

Přeprava

DŮLEŽITÉ KROKY PŘI PŘEPRAVĚ SPOTŘEBIČE

- Odpojte spotřebič od elektrické zásuvky a zavřete uzávěr přívodu vody.
- Zkontrolujte, zda jsou dvířka a dávkovač pracího prostředku správně zavřené.
- Odpojte přívodní potrubí vody a vypouštěcí hadici od domovní instalace.
- Nechte vodu úplně vytéct ze spotřebiče (viz část „Čištění filtru vypouštěcího čerpadla“)
- Důležité: Znovu namontujte 4 přepravní šrouby v zadní části spotřebiče.
- Tento spotřebič je těžký. Přepravujte ho opatrně. Při zvedání nikdy nedržte žádnou vyčnívající část spotřebiče. Dvířka spotřebiče nelze použít jako držadlo.

■ Technické údaje

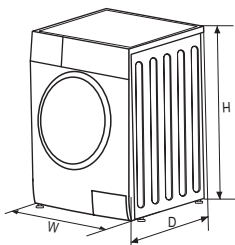

Napájení elektrickou energií	220 - 240 V ~, 50 Hz			
MAX. proud	10 A			
Standardní tlak vody	0,05 MPa ~ 1 MPa			
Model	Kapacita praní	Rozměry (Š x H x V) mm	Hmotnost	Jmenovitý výkon
PLDS 106 DG	6,0 kg	595/400/850	52 kg	2050 W
PLD 147 EG	7,0 kg	595/495/850	60 kg	2050 W
PLDS 127 DG	7,0 kg	595/400/850	55 kg	2050 W

ČÁST 5: INFORMAČNÍ LIST

Informační list

PHILCO 

DELEGOVANÉ NAŘÍZENÍ KOMISE (EU) 2019/2016

Název nebo ochranná známka výrobce: PHILCO

Adresa výrobce: U Sanitasu 1621, Říčany 251 01, Czech Republic

Identifikační značka modelu: PLDS 106 DG

Základní specifikace: Pračka

Parametr	Hodnota		Parametr	Hodnota	
Kapacita (kg)	6,0		Rozměry v cm	Výška	85
				Šířka	60
				Hloubka	40
Třída účinnosti index EEL_w	80,0		Třída energetické účinnosti*	D	
Účinnost praní index	1,031		Účinnost máchání (g/kg)	5,0	
Spotřeba energie v kWh za cyklus, na základě eco 40-60 programu. Aktuální spotřeba energie bude záviset na tom, jak se spotřebič používá.	0,648		Spotřeba vody litrů na cyklus, vztahuje se na program ECO 40-60. Aktuální spotřeba vody závisí na tom, jak se spotřebič používá a na tvrdosti vody.	43	
Maximální teplota uvnitř používané textilie (°C)	Plná náplň	39	Zbývající vlhkost obsah (%)	62,9	
	1/2 náplň	31			
	1/4 náplň	27			
Rychlost odstředování (ot / min)	Plná náplň	1000	Účinnost sušení při odstředění	C	
	1/2 náplň	1000			
	1/4 náplň	1000			
Trvání programu (h: min)	Plná náplň	3:18	Typ spotřebiče	Volně stojící	
	1/2 náplň	2:36			
	1/4 náplň	2:36			
Akustický zvuk emise hluku (dB(A) re 1 pW) (režim odstředění)	80		Třída akustických emisí hluku	C	

Režim vypnuto (W)	0,50	Pohotovostní režim (W)	1,00
Režim vypnuto (W)	4,00	Síťový pohotovostní režim (W) (pokud je dostupný)	-
Minimální doba trvání záruky nabízené dodavatelem: 24 měsíců			
Tento produkt byl navržen tak, aby uvolňoval stříbrné ionty během pracovního cyklu		Ne	
Dodatečné informace:			
Webový odkaz na web výrobce, kde jsou informace uvedené v bodě 9 přílohy II dle nařízení Komise (EU) 2019/2023 najdete na: www.philco.cz			

* A (nejvyšší účinnost) až G (nejnižší účinnost)

Informační list

PHILCO 

DELEGOVANÉ NAŘÍZENÍ KOMISE (EU) 2019/2016

Název nebo ochranná známka výrobce: PHILCO

Adresa výrobce: U Sanitasu 1621, Říčany 251 01, Czech Republic

Identifikační značka modelu: PLD 147 EG

Základní specifikace: Pračka

Parametr	Hodnota		Parametr	Hodnota	
Kapacita (kg)	7,0		Rozměry v cm	Výška	85
				Šířka	60
				Hloubka	50
Třída účinnosti index EEL_w	91,0		Třída energetické účinnosti*	E	
Účinnost praní index	1,031		Účinnost máchání (g/kg)	5,0	
Spotřeba energie v kWh za cyklus, na základě eco 40-60 programu. Aktuální spotřeba energie bude záviset na tom, jak se spotřebič používá.	0,784		Spotřeba vody litrů na cyklus, vztahuje se na program ECO 40-60. Aktuální spotřeba vody závisí na tom, jak se spotřebič používá a na tvrdosti vody.	45	
Maximální teplota uvnitř používané textilie (°C)	Plná náplň	39	Zbývající vlhkost obsah (%)	53,9	
	1/2 náplň	35			
	1/4 náplň	24			
Rychlost odstředování (ot / min)	Plná náplň	1400	Účinnost sušení při odstředění	B	
	1/2 náplň	1400			
	1/4 náplň	1400			
Trvání programu (h: min)	Plná náplň	3:28	Typ spotřebiče	Volně stojící	
	1/2 náplň	2:42			
	1/4 náplň	2:42			
Akustický zvuk emise hluku (dB(A) re 1 pW) (režim odstředění)	80		Třída akustických emisí hluku	C	

Režim vypnuto (W)	0,50	Pohotovostní režim (W)	1,00
Režim vypnuto (W)	4,00	Síťový pohotovostní režim (W) (pokud je dostupný)	-
Minimální doba trvání záruky nabízené dodavatelem: 24 měsíců			
Tento produkt byl navržen tak, aby uvolňoval stříbrné ionty během pracovního cyklu		Ne	
Dodatečné informace:			
Webový odkaz na web výrobce, kde jsou informace uvedené v bodě 9 přílohy II dle nařízení Komise (EU) 2019/2023 najdete na: www.philco.cz			

* A (nejvyšší účinnost) až G (nejnižší účinnost)

Informační list

PHILCO 

DELEGOVANÉ NAŘÍZENÍ KOMISE (EU) 2019/2016

Název nebo ochranná známka výrobce: PHILCO

Adresa výrobce: U Sanitasu 1621, Říčany 251 01, Czech Republic

Identifikační značka modelu: PLDS 127 DG

Základní specifikace: Pračka

Parametr	Hodnota		Parametr	Hodnota	
Kapacita (kg)	7,0		Rozměry v cm	Výška	85
				Šířka	60
				Hloubka	40
Třída účinnosti index EEL_w	80,0		Třída energetické účinnosti*	D	
Účinnost praní index	1,031		Účinnost máchání (g/kg)	5,0	
Spotřeba energie v kWh za cyklus, na základě eco 40-60 programu. Aktuální spotřeba energie bude záviset na tom, jak se spotřebič používá.	0,690		Spotřeba vody litrů na cyklus, vztahuje se na program ECO 40-60. Aktuální spotřeba vody závisí na tom, jak se spotřebič používá a na tvrdosti vody.	45	
Maximální teplota uvnitř používané textilie (°C)	Plná náplň	39	Zbývající vlhkost obsah (%)	62,9	
	1/2 náplň	35			
	1/4 náplň	30			
Rychlost odstředování (ot / min)	Plná náplň	1200	Účinnost sušení při odstředění	C	
	1/2 náplň	1200			
	1/4 náplň	1200			
Trvání programu (h: min)	Plná náplň	3:28	Typ spotřebiče	Volně stojící	
	1/2 náplň	2:42			
	1/4 náplň	2:42			
Akustický zvuk emise hluku (dB(A) re 1 pW) (režim odstředění)	80		Třída akustických emisí hluku	C	

Režim vypnuto (W)	0,50	Pohotovostní režim (W)	1,00
Režim vypnuto (W)	4,00	Sítový pohotovostní režim (W) (pokud je dostupný)	-
Minimální doba trvání záruky nabízené dodavatelem: 24 měsíců			
Tento produkt byl navržen tak, aby uvolňoval stříbrné ionty během pracího cyklu		Ne	
Dodatečné informace:			
Webový odkaz na web výrobce, kde jsou informace uvedené v bodě 9 přílohy II dle nařízení Komise (EU) 2019/2023 najdete na: www.philco.cz			

* A (nejvyšší účinnost) až G (nejnižší účinnost)

- 1) Skutečná spotřeba energie bude záviset na způsobu používání spotřebiče.
- 2) Skutečná spotřeba vody bude záviset na způsobu používání spotřebiče a od tvrdosti vody.
- 3) Dodání náhradních dílů do 15 pracovních dnů od přijetí objednávky.

Informační list výrobku (EU) 2019/2014

Karty s údaji o výrobku pro váš spotřebič najdete online.

Přejděte na stránku <https://eprel.ec.europa.eu> a zadejte identifikační údaje modelu vašeho spotřebiče ke stažení informačního listu.

IDENTIFIKAČNÍ údaje modelu spotřebiče naleznete v části technické specifikace.

TECHNICKÉ INFORMACE

Technické informace se nachází na typovém štítku na vnitřní straně spotřebiče a na energetickém štítku. QR kód, na dodaném energetickém štítku, obsahuje odkaz na registraci spotřebiče v databázi EU Eprel. Uchovejte si energetický štítek, návod k použití, spolu s dalšími dokumenty dodanými s přístrojem.

INFORMACE O TESTOVÁNÍ

Dodané zařízení je v souladu s EcoDesignem a EN62552. Požadavky na přístup vzduchu pro správný provoz přístroje, minimální vzdálenost od zdi a rozměry přístroje, jsou součástí tohoto návodu. V případě dalších dotazů se obraťte na výrobce.

PÉČE O ZÁKAZNÍKA A SERVIS

Vždy používejte pouze originální náhradní díly.

Označení modelu a sériové číslo naleznete na typovém štítku. Polohu typového štítku je možné změnit bez předchozího upozornění.

Originální náhradní díly pro některé konkrétní komponenty jsou k dispozici minimálně 7 nebo 10 let. Závisí to na typu komponentu a na uvedení posledního spotřebiče daného modelu na trh.

Při kontaktování našeho autorizovaného servisu mějte k dispozici modelové označení, sériové číslo a popis závady.

Pro stažení dokumentů navštivte www.philco.cz.

Pro nahlášení závady a získání dalších servisních informací navštivte <https://philco.cz/podpora-a-servis>.

Změny vyhrazeny bez předchozího upozornění.

POKYNY A INFORMACE O LIKVIDACI POUŽITÝCH BALENÍ MATERIÁLŮ

Obalové materiály zlikvidujte na veřejném místě pro likvidaci odpadu.

LIKVIDACE POUŽITÝCH ELEKTRICKÝCH A ELEKTRONICKÝCH SPOTŘEBIČŮ



Význam symbolu na výrobku, jeho příslušenství nebo obalu znamená, že s tímto výrobkem nesmí být zacházeno jako s domovním odpadem. Tento výrobek zlikviduje na příslušném sběrném místě pro recyklaci odpadu z elektrických a elektronických zařízení. Popřípadě je možné v některých státech Evropské unie nebo jiných evropských státech vrátit své výrobky místnímu prodejci, v případě koupě obdobného nového výrobku. Správná likvidace tohoto výrobku pomůže ušetřit cenné přírodní zdroje a pomoci při prevenci případného negativního vlivu na životní prostředí a lidské zdraví, ke kterému by mohlo dojít v důsledku nesprávné likvidace odpadu. Podrobnější informace získáte od místního úřadu nebo v nejbližším středisku pro sběr odpadu. Nesprávná likvidace tohoto typu odpadu může podléhat vnitrostátním předpisům o pokutách.

Pro podnikatelské subjekty v Evropské unii

Chcete-li zlikvidovat elektrické nebo elektronické zařízení, vyžádejte si potřebné informace od svého prodejce nebo dodavatele.

Likvidace v ostatních státech mimo Evropskou unii

Chcete-li zlikvidovat tento výrobek, vyžádejte si potřebné informace o správném způsobu likvidace od místních úřadů nebo svého prodejce.



Tento výrobek splňuje všechny základní požadavky nařízení EU, které se na něj vztahují.

Změny v textu, designu a technických údajích se mohou vyskytnout bez předchozího upozornění a vyhrazujeme si právo provést tyto změny.

Originál tohoto návodu k obsluze je v českém jazyce.

Výrobce/Manufacturer:

Fast ČR, a.s.

U Sanítasu 1621

Říčany 251 01, CZECH REPUBLIC

Importer to SK:

FAST PLUS, a.s.

Na pántoch 18, 831 06 Bratislava

SLOVAKIA

Importer to PL:

FAST Poland Sp. z o. o.

Ul. Kwietniowa 36, 05-090 Wypędy

POLAND

Importer to HU:

FAST HUNGARY Kft.

Kántor út 10., 2310 Szigetszentmiklós

HUNGARY

PHILCO[®] 

is a pending or registered trademark of Electrolux Home Products, Inc. and used under a license from Electrolux Home Products, Inc.