

CHLADNIČKA

NÁVOD K OBSLUZE

PHILCO



Famous for Quality the World Over

PTB 911 W
PTB 911 X

**Vážený zákazníku,
Děkujeme, že jste si koupil výrobek značky PHILCO. Aby mohl váš spotřebič sloužit dobře, přečtěte si
všechny pokyny uvedené v tomto návodu k obsluze.**

OBSAH

ČÁST 1: BEZPEČNOSTNÍ POKYNY	3
ČÁST 2: PRVNÍ POUŽITÍ A INSTALACE	9
Čištění spotřebiče před používáním	9
Místo instalace.....	9
Instalace podpěrné podložky	10
Vyrovnaní spotřebiče.....	11
Připojení k elektrické síti.....	11
ČÁST 3: JEDNOTLIVÉ ČÁSTI SPOTŘEBIČE	12
ČÁST 4: PROVOZ	13
Spuštění a regulace teploty.....	13
Sundání a instalace regálů dvířek.....	13
Používání spotřebiče.....	14
ČÁST 5: UŽITEČNÉ RADY A TIPY	15
ČÁST 6: ČIŠTĚNÍ A ÚDRŽBA	16
Čištění a péče.....	16
Rozmrazování	17
Tipy pro úsporu energie	18
Každodenní používání.....	18
ČÁST 7: ZMĚNA SMĚRU OTĚVÍRÁNÍ DVÍŘEK	19
ČÁST 8: ŘEŠENÍ PROBLÉMŮ	20
ČÁST 9: INFORMAČNÍ LIST	22



Zařízení bylo testováno podle platných směrnic Evropské unie. Zařízení vyhovuje bezpečnostním ustanovením platným pro elektrické spotřebiče v Evropské unii.

Vážený zákazníku:

Děkujeme Vám za koupi této chladničky. Abyste při používání této chladničky dosáhli nejlepších výsledků, přečtěte si tento návod k obsluze.

Ujistěte se, že obalový materiál je zlikvidován v souladu s aktuálními environmentálními požadavky.

Při likvidaci jakéhokoliv chladicího zařízení kontaktujte místní úřad pro likvidaci odpadu, kde vám budou poskytnuty informace o bezpečné likvidaci.

Tento spotřebič je možné používat pouze k určenému účelu.

POZOR:

Spotřebič nesmějí používat malé děti nebo starší osoby bez dozoru. Na malé děti byste měli dohlížet, aby si spotřebičem nehrály.











VAROVÁNÍ: RIZIKO POŽÁRU / HOŘLAVÉ MATERIÁLY

TENTO SPOTŘEBIČ JE URČEN K POUŽITÍ V DOMÁCNOSTI A PODOBNÉM PROSTŘEDÍ, JAKO JSOU KUCHYNĚ PRO ZAMĚSTNANCE V OBCHODECH, KANCELÁŘÍCH A JINÝCH PRACOVNÍCH PROSTŘEDÍCH; NA FARMÁCH A PRO KLIENTY HOTELŮ, MOTELŮ A JINÝCH TYPŮ UBYTOVACÍCH ZAŘÍZENÍ; V UBYTOVACÍCH ZAŘÍZENÍCH S VÝDEJEM SNÍDANĚ; PRO CATERING A PODOBNÉ NEKOMERČNÍ ÚČELY.

VÝMĚNU POŠKOZENÉHO NAPÁJECÍHO KABELU SMÍ Z BEZPEČNOSTNÍCH DŮVODŮ PROVÉST POUZE VÝROBCE, JEHO SERVISNÍ TECHNIK NEBO JINÁ PODOBNĚ KVALIFIKOVANÁ OSOBA.

NESKLADUJTE V TOMTO SPOTŘEBIČI VÝBUŠNÉ LÁTKY, JAKO JSOU AEROSOLOVÉ NÁDOBY S HOŘLAVÝM OBSAHEM.

POKUD SPOTŘEBIČ NEBUDETE POUŽÍVAT NEBO NAOPAK CHCETE PROVÉST UŽIVATELSKOU ÚDRŽBU, ODPOJTE SPOTŘEBIČ OD ELEKTRICKÉ SÍTĚ VYTAŽENÍM ZÁSTRČKY NAPÁJECÍHO KABELU ZE ZÁSUVKY.

-  **VAROVÁNÍ!** NEBLOKUJTE VENTILAČNÍ OTVORY VOLNĚ STOJÍCÍHO ANI VESTAVĚNÉHO SPOTŘEBIČE.
-  **VAROVÁNÍ!** K URYCHLENÍ ODMRAZOVÁNÍ SPOTŘEBIČE NEPOUŽÍVEJTE MECHANICKÁ ZAŘÍZENÍ ANI JINÉ PROSTŘEDKY, KTERÉ NEBYLY DOPORUČENY VÝROBCEM.
-  **VAROVÁNÍ!** DBEJTE NA TO, ABYSTE NEPOŠKODILI CHLADICÍ OKRUH.
-  **VAROVÁNÍ!** CHLADICÍ SYSTÉM OBSAHUJE CHLADIVO POD VYSOKÝM TLAKEM. NEMANIPULUJTE SE SYSTÉMEM. MUSÍ BÝT OPRAVOVÁN POUZE KVALIFIKOVANOU OSOBOU.
-  **VAROVÁNÍ!** VE SKLADOVACÍM PROSTORU SPOTŘEBIČE NEPOUŽÍVEJTE ŽÁDNÉ ELEKTROSPOTŘEBIČE, POKUD SE NEJEDNÁ O TYP DOPORUČENÝ VÝROBCEM.
-  **VAROVÁNÍ!** POUŽÍVÁNÍ SPOTŘEBIČE MUSÍ BÝT V SOULADU S MÍSTNÍMI PŘEDPISY UPRAVUJÍCÍMI POUŽÍVÁNÍ HOŘLAVÝCH PLYNŮ A CHLADIV.
-  **VAROVÁNÍ!** NEUMIŠŤUJTE VÍCE PŘENOSNÝCH ZÁSUVK V ZADNÍ ČÁSTI SPOTŘEBIČE.
-  **VAROVÁNÍ!** PŘI MANIPULACI SE SPOTŘEBIČEM DBEJTE NA TO, ABY NEDOŠLO K PŘISKŘÍPNUTÍ NEBO POŠKOZENÍ NAPÁJECÍHO KABELU.



VAROVÁNÍ! V BLÍZKOSTI ZADNÍ STĚNY SPOTŘEBIČE SE NESMÍ NACHÁZET VÍCENÁSOBNÉ ZÁSUVKY NEBO PŘENOSNÉ NAPÁJECÍ ZDROJE.



VAROVÁNÍ! POKUD JE PŘÍVODNÍ KABEL POŠKOZEN, JEHO VÝMĚNU SVĚŘTE ODBORNÉMU SERVISNÍMU STŘEDISKU, ABY SE ZABRÁNILO VZNIKU NEBEZPEČNÉ SITUACE. SPOTŘEBIČ S POŠKOZENÝM PŘÍVODNÍM KABLEM JE ZAKÁZÁNO POUŽÍVAT.



VAROVÁNÍ! K URYCHLENÍ ODMRAZOVACÍHO PROCESU NEPOUŽÍVEJTE MECHANICKÁ ZAŘÍZENÍ NEBO JINÉ PROSTŘEDKY NEŽ TY, KTERÉ JSOU DOPORUČENY VÝROBCEM.



VAROVÁNÍ! V PROSTORU PRO UCHOVÁVÁNÍ POTRAVIN NEPOUŽÍVEJTE ELEKTRICKÉ SPOTŘEBIČE, POKUD SE NEJEDNÁ O TYPY DOPORUČENÉ VÝROBCEM.



NEBEZPEČÍ! RIZIKO UVĚZNĚNÍ DĚTÍ VE SPOTŘEBIČI. PŘED LIKVIDACÍ VYSLOUŽILÉ CHLADNIČKY NEBO MRAZNIČKY:
- DEMONTUJTE DVÍŘKA.
- PONECHEJTE VE SPOTŘEBIČI POLICE NEBO ZÁSUVKY. DĚTI TAK NEBUDOU MOCI VLÉZT DO SPOTŘEBIČE A ZAVŘÍT SE TAM.

CHLADIVO

CHLADIVO A CYKLOPENTANOVÝ PĚNOVÝ MATERIÁL, KTERÉ JSOU OBSAŽENY VE SPOTŘEBIČI, JSOU HOŘLAVÉ. VYSLOUŽILÝ SPOTŘEBIČ SE NESMÍ NACHÁZET V BLÍZKOSTI ZDROJŮ VZNÍCENÍ. LIKVIDACI A RECYKLACI VYSLOUŽILÉHO SPOTŘEBIČE SMÍ PROVÁDĚT POUZE SPOLEČNOST ZAJIŠŤUJÍCÍ RECYKLACI TAKOVÝCHTO SPOTŘEBIČŮ A MAJÍCÍ POTŘEBNOU KVALIFIKACI. V OPAČNÉM PŘÍPADĚ MŮŽE DOJÍT K POŠKOZENÍ ŽIVOTNÍHO PROSTŘEDÍ NEBO ZRANĚNÍ OSOB.

PRO NORMU EN: TENTO SPOTŘEBIČ SMÍ POUŽÍVAT DĚTI STARŠÍ 8 LET A OSOBY SE SNÍŽENÝMI FYZICKÝMI, SMYSLOVÝMI NEBO DUŠEVNÍMI SCHOPNOSTMI NEBO S NEDOSTATEČNÝMI ZKUŠENOSTMI A ZNALOSTMI POUZE TEHDY, POKUD SE NACHÁZEJÍ POD DOHLEDEM ODPOVĚDNÉ OSOBY NEBO POKUD BYLY SEZNÁMENY SE SPRÁVNÝM A BEZPEČNÝM POUŽÍVÁNÍM SPOTŘEBIČE A CHÁPOU RIZIKA S TÍM SPOJENÁ. DĚTI SI SE SPOTŘEBIČEM NESMÍ HRÁT. DĚTI NESMÍ PROVÁDĚT UŽIVATELSKOU ÚDRŽBU SPOTŘEBIČE BEZ DOHLEDU ODPOVĚDNÉ OSOBY. DĚTI VE VĚKU OD 3 DO 8 LET SMÍ VKLÁDAT POTRAVINY DO SPOTŘEBIČE A VYJÍMAT JE Z NĚJ.

ABYSTE PŘEDEŠLI KONTAMINACI POTRAVIN, DODRŽUJTE
PROSÍM TYTO POKYNY:

- DVÍŘKA SPOTŘEBIČE PONECHANÁ OTEVŘENÁ DELŠÍ DOBU MOHOU VÉST KE ZNAČNÉMU ZVÝŠENÍ TEPLoty UVNITŘ SPOTŘEBIČE.
- PRAVIDELNĚ ČISTĚTE POVRCH SPOTŘEBIČE, KTERÝ MŮŽE PŘIJÍT DO STYKU S POTRAVINAMI. NEZAPOMÍNEJTE NA ČIŠTĚNÍ PŘÍSTUPNÝCH ČÁSTÍ ODTOKOVÉHO SYSTÉMU.
- VYČISTĚTE ZÁSOBNÍK NA VODU, POKUD JSTE HO NEPOUŽÍVALI 48 HODIN; PROPLÁCHNĚTE SYSTÉM PŘÍVODU VODY PŘIPOJENÝ KE ZDROJI VODY, POKUD JÍM VODA NEPROTÉKALA PO DOBU 5 DNÍ. (POZNÁMKA 1)
- SKLADUJTE SYROVÉ MASO A RYBY VE VHODNÝCH NÁDOBÁCH TAK, ABY TYTO POTRAVINY NEPŘIŠLY DO STYKU S JINÝMI POTRAVINAMI.
- ZÁSUVKY SPOTŘEBIČE OZNAČENÉ DVĚMA HVĚZDIČKAMI ****** JSOU VHODNÉ KE SKLADOVÁNÍ ZMRAZENÝCH POTRAVIN, SKLADOVÁNÍ NEBO VÝROBU ZMRZLINY A VÝROBU LEDOVÝCH KOSTEK. (POZNÁMKA 2)
- ZÁSUVKY SPOTŘEBIČE OZNAČENÉ JEDNOU *****, DVĚMA ****** A TŘEMI ******* HVĚZDIČKAMI NEJSOU VHODNÉ KE ZMRAZOVÁNÍ ČERSTVÝCH POTRAVIN. (POZNÁMKA 3)
- POKUD NEBUDETE SPOTŘEBIČ DELŠÍ DOBU POUŽÍVAT, VYPNĚTE HO, ODMRAZTE, VYČISTĚTE, VYSUŠTE A NECHTE DVÍŘKA POOTEVŘENÁ, ZABRÁNÍTE TAK TVORBĚ VLHKOSTI A ZÁPACHU UVNITŘ SPOTŘEBIČE.

POZNÁMKA 1, 2, 3: VAŠEHO SPOTŘEBIČE SE NEMUSÍ TÝKAT VŠECHNY POZNÁMKY. ZÁLEŽÍ NA KONKRÉTNÍM MODELU, KTERÝ JSTE SI ZAKOUPILI.

TENTO SPOTŘEBIČ JE URČEN PRO POUŽITÍ V DOMÁCNOSTI A PODOBNÝCH PROSTORECH, JAKO JSOU

- KUCHYŇSKÉ KOUTY V OBCHODECH, KANCELÁŘÍCH A OSTATNÍCH PRACOVIŠTÍCH;
- SPOTŘEBIČE POUŽÍVANÉ HOSTY V HOTELÍCH, MOTELECH A JINÝCH OBYTNÝCH PROSTŘEDÍCH;
- SPOTŘEBIČE POUŽÍVANÉ V PODNICÍCH ZAJIŠŤUJÍCÍCH NOCLEH SE SNÍDANÍ;
- SPOTŘEBIČE POUŽÍVANÉ VE STRAVOVACÍCH A PODOBNÝCH NEPRODEJNÍCH PROSTŘEDÍCH.

ČÁST 2: PRVNÍ POUŽITÍ A INSTALACE

Čištění spotřebiče před používáním

- Před prvním použitím spotřebiče omyjte vnitřní prostor a veškeré příslušenství vnitřního prostoru vlažnou vodou s trochou neutrálního čisticího prostředku, abyste odstranili typický zápach nového výrobku a pak tyto části důkladně osušte.

Důležité!

Nepoužívejte čisticí prostředky nebo abrazivní prášky, protože by mohly poškodit povrchovou úpravu spotřebiče.

Důležité!

Kolem chladničky je třeba zajistit dobré větrání na zajištění odvádění tepla, vysoké účinnosti a nízké spotřeby energie. Z toho důvodu by měl být kolem chladničky k dispozici dostatečně velký prostor. Doporučuje se, aby bylo za chladničkou 50–70 mm prostoru, nejméně 100 mm prostoru na obou stranách, 100 mm nad chladničkou a dostatek prostoru před chladničkou, aby bylo možné otevřít její dvířka o 180°.

Spotřebič nesmí být vystaven dešti. Ve spodní části spotřebiče musí být zajištěno dostatečné proudění vzduchu, protože nedostatečná cirkulace vzduchu může ovlivnit výkon. Vestavné spotřebiče by měly být umístěny mimo zdrojů tepla, jako jsou ohřívače a přímé sluneční záření.

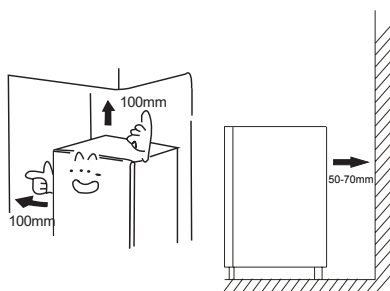

Místo instalace

Varování!

Před instalací si pozorně přečtete tento návod k obsluze, na zajištění vaší bezpečnosti a správného provozu spotřebiče.

- Spotřebič umístěte vždy co nejdále od zdrojů tepla, jako jsou kamna, radiátory, přímé sluneční záření atd.
- Maximální výkon a bezpečnost jsou zaručeny udržováním správné vnitřní teploty pro danou třídu spotřebiče, jak je uvedeno na typovém štítku.

Ve spodní zadní části spotřebiče musí proudit dostatek vzduchu, protože nedostatečná cirkulace vzduchu může ovlivnit výkon.

Klimatická třída	Okolní teplota
N	+16 °C až +32 °C
ST	+16 °C až +38 °C
T	+16 °C až +43 °C

- Spotřebič nesmí být vystavena dešti. Ve spodní zadní části spotřebiče musí být zajištěno dostatečné proudění vzduchu, protože nedostatečná cirkulace vzduchu může ovlivnit výkon. Vestavné spotřebiče by měly být umístěny co nejdále od zdrojů tepla, jako jsou ohřívače a přímé sluneční záření.

Instalace podpěrné podložky

- Pokud je se spotřebičem v plastovém sáčku dodávána gumová podpěrná podložka a šrouby, můžete nainstalovat toto příslušenství podle následujícího postupu.

• **Poznámka:**

Při běžném používání není třeba instalovat toto příslušenství. Jen v extrémních případech může dojít k převrácení prázdného spotřebiče při zatížení dvířek s celkovou hmotností 10 kg a při otevření dvířek přibližně o 90 stupňů. Hrozí riziko převrácení této chladničky. Pak byste měli připevnit podpěrnou gumovou podložku k spodnímu krytu na zajištění tohoto spotřebiče.

1. Nakloněním spotřebiče najdete otvor šroubu na levé straně spodního krytu.

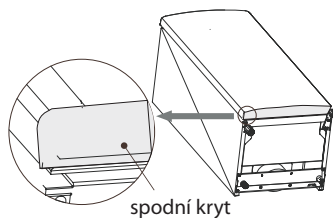

2. Vložte šroub do otvoru podpěrné gumové podložky.

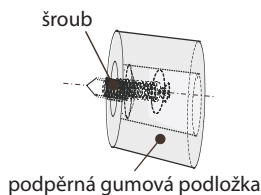

3. Šroub srovnejte s otvorem na spodním krytu. Podpěrnou gumovou podložku pevně připevněte k spodnímu krytu pomocí křížového šroubováku (dodávanému samostatně).

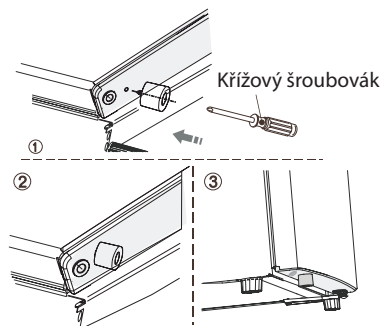

Vyrovnaní spotřebiče

- Spotřebič by měl být ve vodorovné poloze, aby se zabránilo jeho vibrování. Chcete-li spotřebič vyrovnat, měl by být ve vzpřímené poloze a obě nastavovací nožičky by měly být pevně v kontaktu s podlahou. Vyrovnání spotřebiče můžete také dosáhnout odšroubováním příslušného nastavovače úrovně v přední části (pomocí prstů nebo vhodného klíče).

Připojení k elektrické síti

Upozornění!

Veškeré elektrické práce potřebné při instalaci tohoto spotřebiče by měla provádět kvalifikovaná nebo kompetentní osoba.

Varování!

Tento spotřebič musí být uzemněn. V případě nedodržení těchto bezpečnostních opatření výrobce nenesе žádnou odpovědnost.

ČÁST 3: JEDNOTLIVÉ ČÁSTI SPOTŘEBIČE

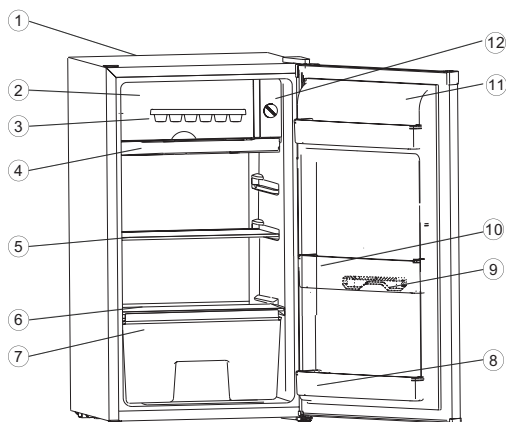

1. Skříňka spotřebiče
2. Dvířka malého chladicího prostoru
3. Výrobník kostek ledu (volitelné příslušenství)
4. Rozmrazovací podnos
5. Vyjímatelná polička
6. Kryt zásuvky na zeleninu a ovoce
7. Zásuvka na zeleninu a ovoce (volitelné příslušenství)
8. Spodní regál
9. Držák na vejce (volitelné příslušenství)
10. Střední regál
11. Dvířka chladničky
12. Regulátor teploty

Poznámka: Z důvodu neustálé úpravy našich výrobků se vaše chladnička může mírně lišit od tohoto návodu k obsluze, ale její funkce a způsoby používání zůstávají stejné.

ČÁST 4: PROVOZ

Spuštění a regulace teploty

Zasuňte zástrčku napájecího kabelu do elektrické zásuvky s ochranným uzemňovacím kontaktem. Ovladač volby teploty je umístěn na boční straně mrazicího prostoru.

Nastavení „0“ znamená:

Otočením regulátoru teploty do polohy „0“ zastavíte cyklus chlazení, ale nevypnete napájení chladničky. Otočením ve směru hodinových ručiček chladničku zapnete a následně bude fungovat automaticky. Pokud je spotřebič odpojen od napájení, dojde k výpadku dodávky elektrické energie nebo chladničku vypnete, budete muset počkat 3 až 5 minut, než spotřebič opět spustíte. Pokud se pokusíte spustit spotřebič před uplynutím této doby, chladnička se nespustí.

Nastavení „8“ znamená:

Nejnižší teplotu, nejchladnější nastavení.

Důležité!

Standardně doporučujeme nastavení na hodnotu 3 nebo 4, ale pokud chcete nastavit vyšší nebo nižší teplotu, otočte regulátor na nižší nebo vyšší hodnotu.

Pokud otočíte regulátor na nižší teplotu, může to vést k vyšší energetické účinnosti. V opačném případě by mohlo dojít k vyšší spotřebě energie.

Důležité!

Vysoké teploty okolí (např. během horkých letních dnů) a nastavení na nižší teplotu (poloha 6 až 8) na regulátoru teploty může způsobit to, že kompresor bude fungovat dlouhodobě nebo dokonce bez přestávky!

Příčina: Jestliže je teplota okolí vysoká, kompresor musí fungovat nepřetržitě, aby tak zajistil nízkou teplotu ve spotřebiči.



Sundávání a instalace regálů dvířek

Při výměně regálů dvířek je možné postupovat podle následujících kroků:

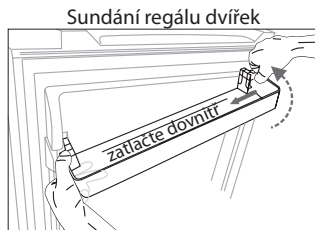

Zatlačte pravou stranu regálu dvířek dovnitř, se současným podržením levé strany. Když je zářez regálu oddělen od dvířek chladničky, vyjměte regál jeho sklopením šikmo vzhůru.

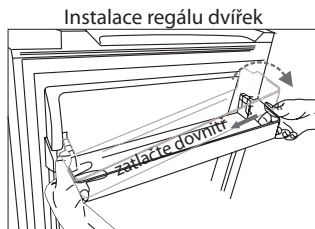

Nejdříve nakloňte levou stranu regálu dvířek a ujistěte se, zda se zářez připevnil k dvířkům. Potom zatlačte pravou stranu směrem dovnitř a zatlačte ji dolů na její místo.

Používání spotřebiče

Príslušenství tohoto spotřebiče je obecně uvedeno v části „Jednotlivé části spotřebiče“ a s těmito pokyny můžete mít správný způsob na jejich používání.

Regály dvířek

- Jsou vhodné pro skladování vajec, konzervovaných nápojů, nápojů v láhvích a balených potravin atd. Neumísťujte na tyto regály velmi mnoho těžkých předmětů.

Poličky v chladicím prostoru

- Jde o poličky nacházející se v chladicím prostoru a za účelem čištění je lze vyjmout ven.

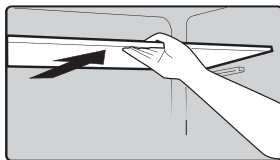

Prostor na výrobu ledu

- Jde o prostor s nízkou teplotou určený speciálně na výrobu a skladování ledu. Je možné vyrobit 250 g ledu v průběhu 24 hodin.

ČÁST 5: UŽITEČNÉ RADY A TIPY

Rady pro chlazení čerstvých potravin

- Neukládejte do chladničky nebo mrazničky horké jídlo, protože se zvýší vnitřní teplota, což vede k dlouhotrvajícímu fungování kompresoru a větší spotřebě energie.
- Jídlo zakryjte nebo zabalte, zejména tehdy, pokud má výraznou chuť.
- Umístěte potraviny tak, aby okolo nich mohl volně proudit vzduch.

Rady pro chlazení

- Maso (všechny druhy) zabalte do polyetylénového sáčku: zabalte a umístěte ho na skleněné policičky nad zásuvku na zeleninu a ovoce. Vždy dodržujte data skladování potravin a data spotřeby doporučená výrobcí.
- Vařené potraviny, studená jídla atd.:
Měly by být zakryty a mohou být umístěny na kterékoliv policiče.
- Ovoce a zelenina:
By měly být vloženy do zásuvky na zeleninu a ovoce.
- Máslo a sýr:
Měly by být zabaleny do hliníkové fólie nebo polyetylénových (plastových) sáčků na zabránění přístupu vzduchu maximálním možným způsobem.
- Láhve s mlékem:
By měly mít uzávěr a měly by být skladovány v regálech na láhve ve dvířkách.

Rady pro mrazení

- Při prvním uvedení do provozu nebo po určitém čase nepoužívání, nechte spotřebič v provozu nejméně 2 hodiny s vyššími nastaveními a až poté vložte potraviny do prostoru.
- Připravte potraviny na malé porce, aby je bylo možné rychle a úplně zmrazit a aby bylo následně možné rozmrazit jen potřebné množství.
- Potraviny zabalte do hliníkové fólie nebo polyetylénových potravinářských sáčků, které vzduchotěsně utěsníte.
- Nedovolte, aby došlo ke kontaktu čerstvých, nezmrazených potravin s již zmrazenými potravinami, aby se tak předešlo zvýšení teploty těchto potravin.
- Pokud jsou zmrazené výrobky konzumovány ihned po vyjmutí z mrazicího prostoru, pravděpodobně způsobí popálení pokožky mrazem.
- Doporučuje se označit datum každého zmrazeného balení, abyste mohli sledovat dobu skladování.

Rady pro skladování mražených potravin

- Ujistěte se, zda byly zmrazené potraviny správně skladované v prodejně.
- Po rozmrazení se potraviny rychle kazí a neměly by být znovu zmrazeny. Nepřekračujte dobu skladování uvedenou výrobcem potravin.

Vypnutí spotřebiče

Pokud je třeba spotřebič vypnout na delší dobu, je třeba provést následující kroky, abyste zabránili tvorbě plísní ve spotřebiči.

1. Vyjměte všechny potraviny.
2. Odpojte zástrčku napájecího kabelu z elektrické zásuvky.
3. Důkladně vyčistěte a vysušte vnitřní prostor spotřebiče.
4. Zajistěte mírné pootevření všech dvířek, aby mohl do spotřebiče proudit vzduch.

ČÁST 6: ČIŠTĚNÍ A ÚDRŽBA

Čištění a péče

Z hygienických důvodů je třeba pravidelně čistit vnitřní prostor spotřebiče včetně jeho příslušenství. Chladnička by se měla čistit a udržovat nejméně jednou za dva měsíce.

Varování!

Nebezpečí úrazu elektrickým proudem!

- Spotřebič nesmí být v průběhu čištění připojen k elektrické síti. Před čištěním spotřebič vypněte a odpojte zástrčku napájecího kabelu z elektrické zásuvky nebo vypněte jistič či vyšroubujte pojistku.

Důležité!

- Před čištěním vyjměte ze spotřebiče potraviny. Uložte je na chladném místě a dobře je zabalte.
- Nikdy nečistěte spotřebič parním čističem. Na elektrických komponentech by se mohla nahromadit vlhkost.
- Horké výpary mohou vést k poškození plastových dílů spotřebiče.
- Éterické oleje a organická rozpouštědla mohou poškodit plastové části, jako je např. citrónová šťáva nebo šťáva z pomerančové kůry, kyselina máselná, čisticí prostředek obsahující kyselinu octovou. Dbejte na to, aby takové látky nepřišly do styku s jednotlivými částmi spotřebiče.
- Nepoužívejte žádné abrazivní čističe.
- Spotřebič a jeho vnitřní prostor vyčistěte utěrkou a vlažnou vodou. můžete také použít komerčně dostupné čisticí prostředky na nádobí.
- Po čištění otřete vnitřní prostor čistou vodou a osušte.
- Nahromadění prachu na kondenzátoru zvyšuje spotřebu elektrické energie. Z tohoto důvodu jedenkrát za rok důkladně vyčistěte kondenzátor na zadní straně spotřebiče pomocí měkkého kartáče nebo vysavače.
- Zablokovaný odtokový otvor vyčistěte pomocí něčeho jako je dřevěná hůlka, přičemž dávejte pozor, abyste nepoškodili skříňku spotřebiče ostrými předměty.
- Když je vše suché, uveďte spotřebič do provozu.

Rozmrazování

Proč rozmrazovat

- Pokud se voda obsažená v potravinách nebo ve vzduchu dostane dovnitř spotřebiče během otevření dvířek chladničky, může uvnitř vytvořit vrstvu námrazy. Čím je námraza silnější, tím je chlazení slabší. Pokud je vrstva námrazy silnější než 10 mm, měli byste ji rozmrazit.

Rozmrazování v prostoru skladování čerstvých potravin

- Rozmrazování je regulováno automaticky zapínáním a vypínáním regulátoru teploty, takže není třeba provádět rozmrazování. Voda z rozmrazování se automaticky vypustí do rozmrazovacího podnosu. Následně je třeba vylít vodu z rozmrazovacího podnosu a po rozmrazení vyčistit vnitřní prostor chladničky.

Varování!

Před vyjmutím je třeba rozmrazovací podnos zvednout.

Varování!

Před rozmrazováním spotřebič vypněte a otočte regulátor teploty do polohy „0“.

Důležité!

Chladničku je třeba rozmrazovat minimálně jedenkrát za měsíc. Pokud jsou v průběh provozu spotřebiče často otevíraná dvířka, nebo pokud je spotřebič v provozu v extrémně vlhkém prostředí, doporučujeme provádět rozmrazování každé dva týdny.

Tipy pro úsporu energie

- Spotřebič by měl být umístěn v nejchladnější části místnosti, mimo dosah tepelných zdrojů a přímých slunečních paprsků.
- Teplé potraviny nebo pokrmy nechte před vložením do spotřebiče vychladnout na pokojovou teplotu. Přetížení spotřebiče nutí kompresor pracovat déle. Potraviny, které se zmrazují příliš pomalu, ztrácejí na kvalitě nebo se mohou zkazit.
- Ujistěte se, že potraviny jsou dobře zabalené. Před vložením do spotřebiče je otřete, snížíte tak tvorbu námrazy uvnitř spotřebiče.
- Vnitřní prostor spotřebiče byste neměli vykládat hliníkovou fólií, voskovým papírem nebo papírovými utěrkami. Tyto materiály narušují cirkulaci studeného vzduchu a spotřebič tak pracuje méně efektivně.
- Potraviny řádně uspořádejte a označte, abyste je poté snadno našli a nenechávali dvířka spotřebiče dlouho otevřená. Vyjměte co nejvíce položek najednou a zavřete dvířka co nejdříve.

Každodenní používání

Aby se zabránilo kontaminaci potravin, respektujte prosím následující instrukce:

- Dlouhodobé otevření dveří může způsobit výrazný nárůst teploty v prostoru spotřebiče.
- Pravidelně čistěte povrchy, které mohou přijít do styku s potravinami a přístupné odvodňovací systémy.
- Nádoby na vodu vyčistěte, pokud nebyly používány po dobu 48 hodin; propláchnete vodu pokud není voda odebrána několik dní.
- Syrové maso a ryby skladujte ve vhodných nádobách v chladničce, aby nedocházelo ke kontaktu s jinými potravinami nebo na ně nekapalo.
- Dvuhvězdičkové prostory pro zmrazené potraviny (jsou-li uvedeny, jsou vhodné pro skladování předmrazených potravin, skladování nebo výrobu zmrzliny a výrobu kostek ledu.
- Jedno, dvou a tříhvězdičkové prostory nejsou vhodné pro mrazení čerstvých potravin.
- Pokud se chladicí spotřebič zanechává prázdný po dlouhou dobu, je třeba ho vypnout, odmrazit, vyčistit, vysušit a nechat dvířka otevřená, aby se zabránilo tvorbě plísní uvnitř spotřebiče.

Umístěte různé potraviny do různých přihrádek podle níže uvedené tabulky

Část v lednici	Typ potraviny
Dveře nebo balkony chladničky	<ul style="list-style-type: none">• Potraviny s přírodními konzervačními látkami, např. džemy, džusy, šťávy, nápoje, koření .• Neskladujte zkažené potraviny .
Šuplíková zásuvka na zeleninu (zásuvka na salát)	<ul style="list-style-type: none">• Ovoce , bylinky a zelenina by měly být umístěny odděleně do zásuvky Crisper na zeleninu .• Neskladujte banány, cibuli, brambory, česnek v lednici.
Police lednice (box / zásuvka)	<ul style="list-style-type: none">• Surové maso, drůbež, ryby (zkrácená doba skladování).
Police lednice - střední	<ul style="list-style-type: none">• Mléčné výrobky, vejce.
Police lednice - horní	<ul style="list-style-type: none">• Potraviny, které nepotřebují vaření, jako jsou hotová jídla, maso, zbytky.

ČÁST 7: ZMĚNA SMĚRU OTĚVÍRÁNÍ DVÍŘEK

Stranu, na níž se otevírají dvířka, lze změnit z pravé strany (v případě dodávky spotřebiče) na levou stranu, pokud si to vyžaduje místo instalace.

Potřebné nářadí:

1. 8 mm nástrčkový šroubovák.



2. Křížový šroubovák.



3. Špachtle nebo plochý šroubovák.



Než začnete, položte chladničku na její zadní stranu, abyste získali přístup k podstavci a měli byste ji položit na obal z měkké pěny nebo podobný materiál, abyste předešli poškození chladicího potrubí v zadní části chladničky.

1. Sejměte jádro horního závěsu, přemístěte jej na levou stranu a pevně utáhněte, pak ho vložte na bezpečné místo.

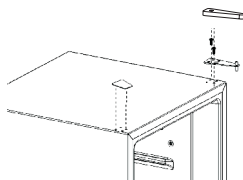

2. Odšroubováním šroubů vyjměte obě nastavitelné nožičky, sundejte spodní držák závěsu a gumovou podpěrnou podložku, pak je nasadte podle zobrazení na následujících obrázcích.

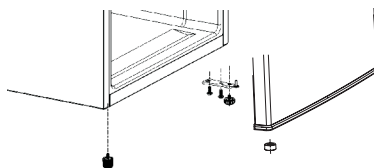

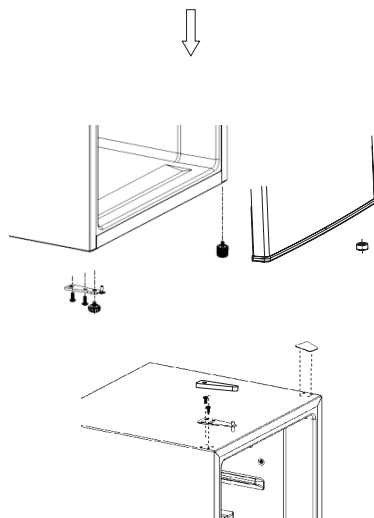

3. Nasadte kryt namontováním jádra horního závěsu do otvoru horních dvířek a zajistěte jej pomocí 2 šroubů. Nasadte kryty šroubů.

Varování!

Při změně směru otevírání dvířek nesmí být spotřebič připojen k elektrické síti. Předem odpojte zástrčku napájecího kabelu z elektrické zásuvky.

ČÁST 8: ŘEŠENÍ PROBLÉMŮ

Pokud zaznamenáte problémy se spotřebičem, nebo pokud se obáváte, že spotřebič nefunguje správně, podle dále uvedených bodů můžete provést několik jednoduchých kontrol dříve, než budete kontaktovat servisní středisko.

Varování!

Nepokoušejte se opravovat spotřebič svépomocí. Pokud problém přetrvává i po provedení níže uvedených kontrol, kontaktujte kvalifikovaného elektrikáře, autorizovaného servisního technika nebo prodejnu, ve které jste spotřebič zakoupili.

Problém	Možná příčina	Řešení
Spotřebič nefunguje.	Spotřebič není zapnutý.	Zapněte spotřebič.
	Není připojena zástrčka napájecího kabelu nebo je uvolněná.	Připojte zástrčku napájecího kabelu.
	Pojistka je vypálená nebo poškozená.	Zkontrolujte pojistku a v případě potřeby ji vyměňte.
	Elektrická zásuvka je poškozená.	Poškození elektrické zásuvky musí odstranit elektrikář.
Potraviny jsou velmi teplé.	Teplota není nastavena správně.	Viz prosím část „Počáteční spuštění“.
	Dvířka byla otevřena delší dobu.	Otevřete dvířka jen na tak dlouho, jak to bude nezbytné.
	V průběhu 24 hodin bylo do spotřebiče vloženo velké množství teplých potravin.	Otočte regulátor teploty dočasně na nižší teplotu.
	Spotřebič se nachází v blízkosti zdroje tepla.	Viz prosím část „Místo instalace“.
Silné nahromadění námrazy, pravděpodobně i na těsnění dvířek.	Těsnění dvířek není vzduchotěsné (pravděpodobně po změně směru otevírání dvířek).	Vyčnávající části těsnění dvířek opatrně zahřejte fénem (s nastavením studeného vzduchu). Současně vytvarujte zahřáté těsnění dvířek rukou tak, aby správně sedělo na místě.
Neobvyklé zvuky ze spotřebiče.	Spotřebič nestojí rovně.	Upravte nastavovací nožičky.
	Spotřebič se dotýká stěny nebo jiných předmětů.	Odtáhněte trochu spotřebič.
	Komponent, např. potrubí, na zadní straně spotřebiče se dotýká jiné části spotřebiče nebo stěny.	Pokud je to nutné, opatrně tento komponent ohněte z této dráhy.
Kompresor se nespustí ihned po změně nastavení teploty.	Je to normální a nepředstavuje to žádnou chybu.	Kompresor se spustí za chvíli.
Voda na podlaze nebo skladovacích poličkách.	Otvor na odtok vody je zablokovaný.	Viz část „Čištění a údržba“.

ČÁST 9: INFORMAČNÍ LIST

INFORMAČNÍ LIST: Philco

Obchodní značka: PHILCO 		
Značka	Philco	Philco
Identifikace modelu	PTB 911 W	PTB 911 X
Typ spotřebiče ³⁾	1	1
Třída energet. účinnosti (A... nízká spotřeba el. energie až G... vysoká spotřeba el. energie)	A+	A+
Spotřeba energie za 365 dní 1) kWh	113	113
Užitný objem celkem: l	91	91
z toho: objem chladicí části l	91 (z toho 12 l chladicí box)	91 (z toho 12 l chladicí box)
z toho: objem mrazicí části l	0	0
Hvězdičkové označení mrazicího prostoru	/	/
Beznámrazový	Statická	Statická
Doba skladování při vypnutí (doba náběhu teploty) [h]	/	/
Mrazicí kapacita kg/24 h	/	/
Klimatická třída ²⁾	N, ST, T	N, ST, T
Napětí	220-240V/50Hz	220-240V/50Hz
Hlučnost 4) dB (re 1pW)	40	40
Rozměry cm (v x š x h)	84,2 x 47,5 x 44,6	84,2 x 47,5 x 44,6
Váha kg	20,5	20,5
Vestavný spotřebič	NE	NE
Spotřebič vhodný pro uchovávání vína	NE	NE

- 1) Spotřeba energie v kWh /rok založená na výsledcích normalizované zkoušky po dobu 24 hod.
Skutečná spotřeba energie závisí na způsobu použití a umístění spotřebiče.
- 2) SN: okolní teploty od +10 °C do +32 °C
ST: okolní teploty od +18 °C do +38 °C
N: okolní teploty od +16 °C do +32 °C
T: okolní teploty od +16 °C do +43 °C
- 3) 1 = Chladnička bez prostorů o nízké teplotě
7 = Chladnička/mraznička, s prostory o nízké teplotě *(***)
8 = Skříňová mraznička
- 4) Hlučnost dle Evropské normy EN 60704.

POKYNY A INFORMACE TÝKAJÍCÍ SE LIKVIDACE POUŽITÝCH OBALOVÝCH MATERIÁLŮ

Obalové materiály zlikvidujte na veřejném místě pro likvidaci odpadu.

LIKVIDACE POUŽITÝCH ELEKTRICKÝCH A ELEKTRONICKÝCH SPOTŘEBIČŮ



Význam symbolu na výrobku, jeho příslušenství nebo obalu znamená, že s tímto výrobkem nesmí být zacházeno jako s komunálním odpadem. Tento výrobek zlikvidujte na příslušném sběrném místě pro recyklaci odpadu z elektrických a elektronických zařízení. Popřípadě je možné v některých státech Evropské unie nebo jiných evropských státech vrátit své výrobky místnímu prodejci, v případě koupě obdobného nového výrobku. Správná likvidace tohoto výrobku pomůže ušetřit cenné přírodní zdroje a pomoci při prevenci případného negativního vlivu na životní prostředí a lidské zdraví, ke kterému by mohlo dojít v důsledku nesprávné likvidace odpadu. Podrobnější informace získáte od místního úřadu nebo v nejbližším středisku pro sběr odpadu. Nesprávná likvidace tohoto typu odpadu může podléhat vnitrostátním předpisům o pokutách.

Pro podnikatelské subjekty v Evropské unii

Chcete-li zlikvidovat elektrické nebo elektronické zařízení, vyžádejte si potřebné informace od svého prodejce nebo dodavatele.

Likvidace v jiných státech mimo Evropské unie

Chcete-li zlikvidovat tento výrobek, vyžádejte si potřebné informace o správném způsobu likvidace od místních úřadů nebo svého prodejce.



Tento výrobek splňuje všechny základní požadavky nařízení EU, které se na něj vztahují.

Změny v textu, designu a technických údajích se mohou vyskytnout bez předchozího upozornění a vyhrazujeme si právo provést tyto změny.



VAROVÁNÍ! BĚHEM POUŽÍVÁNÍ, SERVISU A LIKVIDACE VĚNUJTE POZORNOST SYMBOLU PODOBNÉMU NA LEVÉ STRANĚ, KTERÝ JE UMÍSTĚN NA ZADNÍ STRANĚ SPOTŘEBIČE (ZADNÍ PANEL NEBO KOMPRESOR) A SE ŽLUTOU NEBO ORANŽOVOU BARVOU.



JE TO RIZIKO POŽÁRNÍHO VAROVNÉHO SYMBOLU. JSOU ZDE HOŘLAVÉ MATERIÁLY POTRUBÍ A KOMPRESOR. BUĎTE DALEKO OD OHNĚ BUĎTE PROSÍM DALEKO OD ZDROJE OHNĚ BĚHEM POUŽÍVÁNÍ, OBSLUHY SPOTŘEBIČE A LIKVIDACE.

Manufacturer/Importer:
Fast ČR, a.s.
Praha 10, Černokostecká 2111
CZ-10000; CZECH REPUBLIC

PHILCO[®] 

**is a registered trademark used under license from
Electrolux Home Products., Inc.**