

PRAČKA

NÁVOD K OBSLUZE

PHILCO



Famous for Quality the World Over

PLD 1483 Crown
PLD 1273 Crown
PLDS 1483 Crown
PLDS 1263 Crown
PLDS 1063 Crown
PLD 16106 Crown
PLDS 126403 Crown

Před použitím pračky si prosím pozorně přečtete tento návod a uschovejte jej pro další použití.

Přečtete si tento návod

V návodu jsou uvedeny důležité informace o správném používání a údržbě pračky. Správná údržba a péče o vaši pračku prodlouží její funkčnost a dobu provozu. Naleznete zde i užitečné rady při řešení problémů. Pokud nebude pračka fungovat správně, zkontrolujte rady v kapitole řešení problémů a můžete možnou závadu odstranit sami bez nutnosti kontaktování servisu.

Vážený zákazníku,

Děkujeme, že jste zakoupil výrobek značky PHILCO. Aby Váš spotřebič sloužil co nejlépe, přečtete si všechny pokyny v tomto návodu.

OBSAH

ČÁST 1: BEZPEČNOSTNÍ OPATŘENÍ.....	2
ČÁST 2: POPIS PRAČKY.....	4
ČÁST 3: INSTALACE PRAČKY.....	6
ČÁST 4: PROVOZ PRAČKY	10
• Kontrola a příprava před praním.....	10
• Ovládací panel	14
• Výběr pracího programu.....	15
• Tabulka pracích programů	18
ČÁST 5: ÚDRŽBA	19
• Čištění a údržba vnějšího povrchu pračky.....	19
• Řešení problémů	22
• Odstraňování problémů.....	23
ČÁST 6: PŘÍLOHA.....	24
• Štítky na oblečení	24
• Technické údaje.....	25
ČÁST 7: INFORMAČNÍ LIST	26

ČÁST 1: BEZPEČNOSTNÍ OPATŘENÍ

Bezpečnostní opatření

- Pokud je poškozený napájecí kabel, musí být vyměněn výrobcem, servisním technikem nebo obdobně kvalifikovanou osobou, aby nedošlo k úrazu.
- Používejte pouze novou sadu hadic dodávanou se spotřebičem, staré, používané nebo opotřebované hadice nesmí být používány.
- Tato pračka je určena pouze pro domácí použití.
- Otvory nesmí být ucpané kobercem.
- (Varování pouze pro trh EU) Tento spotřebič smí používat děti starší 8 let a osoby se sníženými fyzickými, smyslovými nebo mentálními schopnostmi či nedostatkem zkušeností a znalostí, pokud jsou pod dozorem nebo byly poučeny o bezpečném používání spotřebiče a rozumějí nebezpečím při nesprávném používání. Děti si nesmějí se spotřebičem hrát. Čištění a údržbu nesmějí provádět děti bez dohledu dospělé osoby.
- (Varování pro trh mimo EU) Tento spotřebič nesmí obsluhovat osoby (včetně dětí) se sníženými fyzickými, smyslovými nebo psychickými schopnostmi, nebo osoby bez dostatečných zkušeností a znalostí, pokud nejsou pod dozorem nebo pokud nebyly řádně poučeny o používání spotřebiče osobou odpovědnou za jejich bezpečnost. Děti by měly být vždy pod dozorem, aby si se spotřebičem nehrály.
- Před čištěním nebo údržbou vždy odpojte zástrčku přívodního kabelu ze síťové zásuvky.
- Ujistěte, že jste vyjmuli všechny předměty z kapes.
- Ostré, tuhé nebo neohebné předměty, jako jsou mince, brože, spony, šrouby, kamínky apod., mohou spotřebič vážně poškodit.
- Po dokončení praní vytáhněte zástrčku přívodního kabelu ze síťové zásuvky a uzavřete přívod vody.

- Před otevřením dvířek zkontrolujte, zda byla voda v bubnu zcela odčerpána. Neotvírejte dvířka, pokud je v bubnu pračky voda.
- Zabraňte, aby děti nebo domácí zvířata šplhaly nebo se jinak věšely na spotřebič. Zkontrolujte spotřebič před každým použitím.
- Sklo dvířek může být během provozu velmi horké. Během provozu proto zabraňte dětem nebo domácím zvířatům se ke spotřebiči přibližovat.
- Ujistěte se, že napětí a frekvence uvedené na typovém štítku je shodné s napětím a frekvencí ve vaší síťové zásuvce.
- Nezapojujte spotřebič do síťové zásuvky s menším jmenovitým proudem, než vyžaduje pračka. Nikdy nevytahujte zástrčku přívodního kabelu mokřýma rukama.
- Z bezpečnostních důvodů zajistěte, aby byla zástrčka přívodního kabelu zapojena do řádně uzemněné 3pólové zásuvky. Pečlivě zkontrolujte a zajistěte, aby byla zásuvka správně a řádně uzemněna.
- Tento spotřebič mohou používat děti ve věku 8 let a starší a osoby se sníženými fyzickými, smyslovými nebo mentálními schopnostmi nebo nedostatkem zkušeností a znalostí, pokud jsou pod dozorem nebo byly poučeny o používání spotřebiče bezpečným způsobem a rozumí případným nebezpečím. Děti si se spotřebičem nesmějí hrát. Čištění a údržbu prováděnou uživatelem nesmějí provádět děti bez dozoru.
- Děti mladší 3 let by měly být v blízkosti spotřebiče pod neustálým dozorem.
- Malé děti hlídejte, aby si se spotřebičem nehrály.
- Obalový materiál může být pro děti nebezpečný.
- Uchovávejte obalový materiál (plastové sáčky, polystyren apod.) mimo dosah dětí.
- Pračku neinstalujte v koupelně nebo v jiných vlhkých místnostech, stejně jako v místnostech s výbušným nebo leptavým plynem.

- Zajistěte, aby připojení vody a elektřiny bylo provedeno kvalifikovaným elektrikářem podle instrukcí výrobce a místních předpisů.
- Před zapnutím spotřebiče odstraňte veškerý obalový materiál a přepravní šrouby. V opačném případě může být pračka vážně poškozena.
- Před prvním praním oblečení je třeba spustit spotřebič na jeden prací cyklus bez prádla.
- Pokud je spotřebič vybaven jedním přívodem vody, musí být připojen ke studené vodě. Pokud spotřebič je vybaven dvěma přívody vody, musí být připojen ke studené a teplé vodě.
- Spotřebič je určen pouze pro použití v domácnosti a pouze k praní prádla vhodného pro praní v pračce.
- Hořlavé, výbušné nebo toxické látky se nesmějí používat.
- Nepoužívejte jako prací prostředky benzín, alkohol apod.
- Používejte pouze prací prostředky speciálně určené pro pračky.
- Je zakázáno prát v pračce koberce.
- Při vypouštění horké vody pračkou dávejte pozor, abyste se nepopálili.
- Nikdy nedoplňujte vodu ručně během praní.
- Po dokončení programu praní vyčkejte cca. 2 minuty, než se dvířka odblokují.
- Po dokončení praní ihned zastavte přívod vody a odpojte zástrčku přívodního kabelu ze síťové zásuvky.
- Nešplhejte ani nesedejte na horní kryt spotřebiče.
- Neopírejte se o dvířka pračky.
- Nezavírejte dvířka pračky velikou silou. Pokud je obtížné dvířka zavřít, zkontrolujte, zda v zavírání nebrání špatně vložený kus prádla nebo špatně rozložené prádlo v bubnu.
- Pračky určené pro použití v domácnosti nejsou určeny pro vestavbu.

- Upozornění pro zacházení s pračkou
 1. Převravní šrouby musí být znovu nainstalovány pouze proškolenou osobou.
 2. Nahromaděnou vodu je nutno z pračky odčerpat.
 3. Zacházejte s pračkou opatrně. Nezvedejte pračku nikdy za vyčnívající části. Dvířka pračky nesmí být používána jako rukojeť během přepravy.
- Poznámky k likvidaci spotřebiče:



Toto označení znamená, že výrobek nesmí být v zemích EU likvidován společně s domovním odpadem. Aby nedošlo k případnému poškození životního prostředí nebo lidského zdraví neřízenou likvidací tohoto zařízení, recyklujte jej řádným způsobem a podpořte tak opětovné použití materiálů. Vyřazený spotřebič odevzdejte ve sběrném dvoře nebo kontaktujte prodejce, u kterého jste výrobek zakoupili. Tak bude zajištěna ekologická recyklace výrobku.

ČÁST 2: POPIS PRAČKY

Komponenty

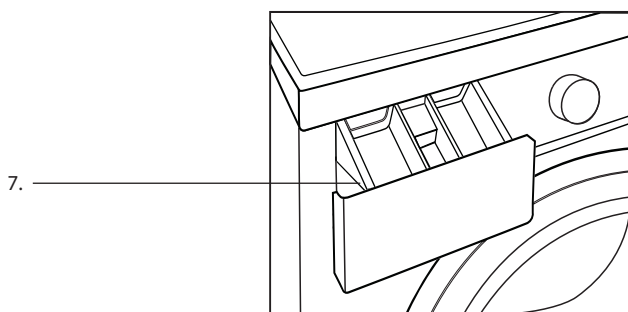
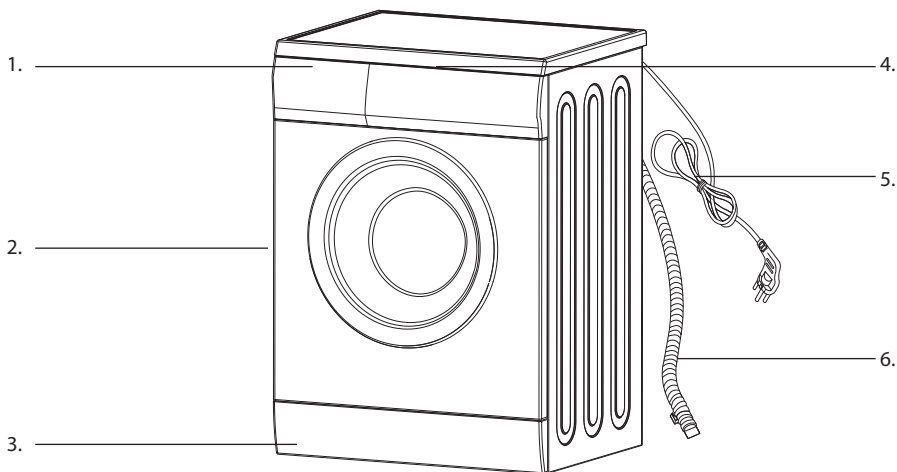

1. Zásuvka na prací prostředek
2. Dvířka
3. Servisní panel
4. Ovládací panel
5. Zástrčka přívodního kabelu
6. Vypouštěcí hadice
7. Zásobník na prací prostředek

Příslušenství

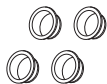

Záslepky
přepravních
otvorů



Přívodní
hadice C



Přívodní
hadice H
(volitelná)



Držák
vypouštěcí hadice
(volitelný)

ČÁST 3: INSTALACE PRAČKY

Rozbalení pračky

Rozbalte pračku a zkontrolujte, zda nebyla během přepravy poškozena.

Rovněž se ujistěte, že v balení jsou všechny části uvedené na straně 5.

Pokud byla pračka během přepravy poškozena nebo některá část chybí, obraťte se ihned na svého prodejce, popř. servisní středisko.

Likvidace obalových materiálů

Obalové materiály spotřebiče mohou být nebezpečné pro děti. Zlikvidujte je správně a umístěte mimo dosah dětí. Zlikvidujte obalové materiály v souladu s místně platnými právními předpisy. Nevyhazujte obalové materiály do smíšeného odpadu.

Odstranění přepravních šroubů

Před použitím pračky je třeba odstranit přepravní šrouby ze zadní části spotřebiče. Při odstraňování přepravních šroubů postupujte následovně:

1. Uvolněte všechny šrouby pomocí klíče a vyjměte je.
2. Do otvorů po šroubech vložte zásepky.
3. Přepravní šrouby dobře uschovejte pro případné použití v budoucnu.

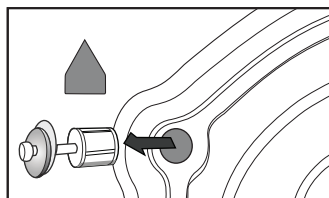

Výběr místa instalace

Před instalací pračky je třeba vybrat správné místo podle následujících požadavků:

- Pevný, suchý a rovný povrch (pokud není povrch rovný, je třeba pračku vyrovnat podle části „Nastavitelné nohy“).
- Neinstalujte pračku na místo, kde dopadá přímé sluneční světlo
- Zajistěte správnou ventilaci
- Teplota v místnosti musí být vyšší než 0 °C.
- Instalujte v dostatečné vzdálenosti od zdrojů tepla.

Ujistěte se, že pračka nestojí na přírodním kabelu.

Neinstalujte pračku na podlahu s koberec.

Nastavitelné nohy

1. Při umístění pračky nejprve zkontrolujte, zda jsou nohy pevně přišroubovány ke spotřebiči. Pokud ne, vraťte je do původní polohy pomocí ruky nebo klíče a dotáhněte matice pomocí klíče.
2. Po umístění pračky postupně zatlačte na čtyři rohy vrchního krytu pračky. Pokud není pračka při zatlačení stabilní, je třeba vyrovnat příslušné nohy.
3. Ujistěte, že je pračka umístěna na správném místě. Uvolněte matici pomocí klíče a otočte šroubem nohy, dokud se nebude zcela dotýkat podlahy. Stiskněte nohu jednou rukou a utáhněte matici pomocí klíče druhou rukou.
4. Po správném dotažení opět zatlačte na všechny rohy pračky a ujistěte, že je pračka vyrovnaná. Pokud je stále nestabilní, opakujte u nevyrovnaných rohů kroky 2 a 3.

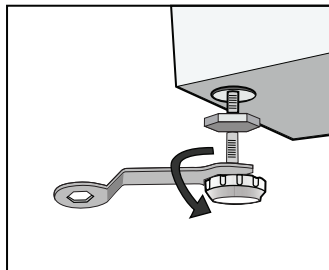

5. Položte kulatou nádobu (např. plechovku) na jednotlivé strany (levá, pravá, přední, zadní) horního krytu pračky. Pokud je plechovka stabilní, je pračka vyrovnaná. Pokud se kutálí, je třeba pračku vyrovnat. Směr kutálení vám ukáže, kde je třeba pračku vyrovnat. Pak zvyšete současně dvě nohy ve stejném směru, dokud nebude pračka vyrovnaná. Kroky 1 - 3 se opakují, aby byly spodní nohy těsně u země a matice byly řádně dotaženy.

Připojení přívodní hadice

Připojte přívodní hadici, jak je zobrazeno na obrázku.

U modelu s přívodem horké vody připojte ke kohoutku horké vody hadici pro horkou vodu. Spotřeba energie se u některých programů automaticky sníží.

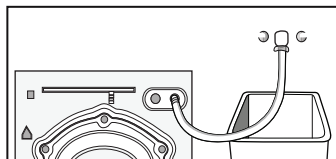

Instalace přívodní hadice

1. Připojte koleno ke kohoutku a zajistěte otáčením po směru hodinových ručiček.
2. Druhý konec přívodní hadice připojte k přívodnímu ventilu v zadní části pračky a řádně dotáhněte otáčením po směru hodinových ručiček.

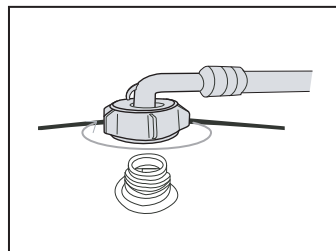

POZNÁMKA:

Pokud po připojení zpozorujete únik vody, opakujte výše uvedený postup. Pro připojení přívodu vody je použit nejběžnější typ kohoutku. Pokud je kohoutek čtvercový nebo příliš veliký, je třeba jej vyměnit za standardní kohoutek.

Umístění vypouštěcí hadice

Existují dva způsoby umístění konce vypouštěcí hadice.

1. Položte ji vedle vodního žlabu.

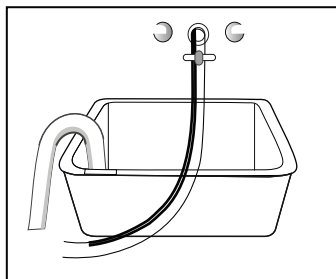

2. Připojte ji k výlevce umyvadla.

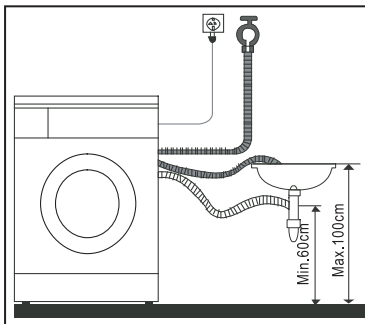
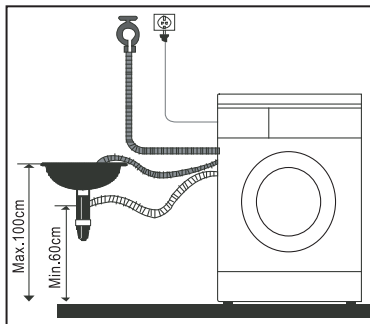

- Vodu může vypouštět nahoru nebo dolů, vypouštěcí hadice nesmí být instalována do výšky nad 100 cm a její konec nesmí být ponořen do vody.

Umístěte vypouštěcí hadici správně, aby nebyla poškozena podlaha možným unikem vody.

POZNÁMKA:

Pokud je pračka vybavena držákem vypouštěcí hadice, instalujte jej podle následujícího obrázku.

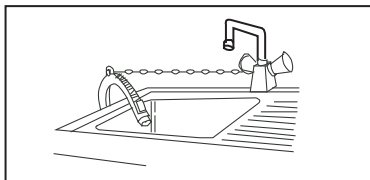

- Při instalaci vypouštěcí hadice můžete použít pro její zajištění provaz.
- Umístěte vypouštěcí hadici správně, aby nebyla poškozena podlaha možným unikem vody.

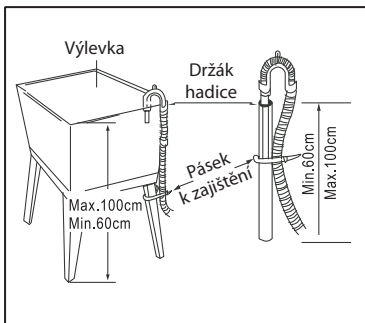

- Pokud je vypouštěcí hadice příliš dlouhá, nekládejte ji do pračky, jelikož by to mohlo způsobit abnormální hluk.

Elektrické zapojení

- Jelikož maximální proud tohoto spotřebiče je 10 A, když je používána funkce ohřevu, ujistěte se, že systém zdroje energie (proud, napájecí napětí a vedení) ve vaší domácnosti splňuje běžné požadavky na zátěž takového elektrického spotřebiče.
- Připojte zástrčku přívodního kabelu do síťové zásuvky, která je správně instalována a uzemněna.
- Ujistěte se, že napájecí napětí ve vaší domácnosti odpovídá údajům uvedeným na typovém štítku vašeho spotřebiče.
- Zástrčka přívodní kabelu musí odpovídat síťové zásuvce a kryt musí být řádně a efektivně uzemněn.

- Nepoužívejte více účelové zástrčky nebo zásuvky, např. prodlužovací kabely.
- Nedotýkejte se zástrčky ani kabelu mokřými rukama.
- Při zapojování nebo odpojování zástrčky vždy pevně uchopte zástrčku, nikoliv přívodní kabel. Nevytahujte přívodní kabel silou.
- Pokud je přívodní kabel poškozen nebo vykazuje známky poškození, je třeba, aby byl vyměněn pouze výrobcem nebo v autorizovaném servisním středisku.

VAROVÁNÍ:

- 1. Tento spotřebič musí být řádně uzemněn. Pokud dojde ke zkratu, může správné uzemnění snížit riziko úrazu elektrickým proudem. Spotřebič je vybaven přívodním kabelem, který obsahuje zástrčku, uzemňovací kolík v uzemňovací koncovce.**
- 2. Pračka by měla být zapojena do samostatného elektrického obvodu než ostatní spotřebiče. V opačném případě může dojít k poškození ochrany napájení nebo vyhoření pojistky.**

ČÁST 4: PROVOZ PRAČKY

Kontrola a příprava před praním

Přečtěte si pozorně tyto způsoby používání, abyste zabránili potížím při používání pračky nebo poškození prádla.

Zkontrolujte, zda první prané prádlo neztratilo barvu.

Poté, co pro praní neviditelných rohů oblečení použijete bílý ručník s trochou tekutého pracího prostředku, zkontrolujte, zda zůstaly na bílém ručníku skvrny od původní barvy oblečení.

Šátky nebo oblečení, které snadno ztrácí barvu, perte odděleně.

Pro odstranění skvrn na rukávech, límečcích a kapsách použijte tekutý prací prostředek a jemně je očistěte kartáčkem. Nakonec vložte prádlo do pračky, abyste zajistili ideální výsledky praní.

Prádlo citlivé na teplotu perte podle pokynů na štítku prádla. V opačném případě může dojít ke ztrátě barvy nebo poškození.

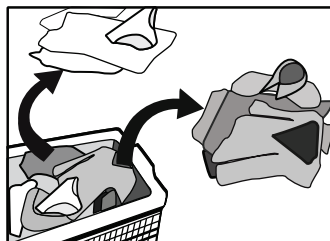

Pamatujte:

Nikdy nenechávejte prádlo určené pro praní v pračce příliš dlouhou dobu.

Jinak může dojít ke vzniku plísní a skvrn. Proto perte prádlo včas.

Prádlo může rovněž změnit barvu nebo se poškodit, pokud není práno při doporučené teplotě.

Prádlo nevhodné pro praní v pračce

Prádlo, které může být ponořením do vody zdeformováno.

Kravyty, vesty, westernové oblečení, speciální kusy oděvu apod. se mohou srazit, pokud jsou ponořeny do vody, změnit barvu při použití funkce odstředění umělých vláken apod.

Oblečení s volány, s výšivkou apod. může být ponořením do vody zdeformováno. Mezi bavlněnými a vlněnými materiály se oblečení, jako například hedvábí, oblečení z kožesíny nebo kožesínové doplňky, snadno zdeformuje.

Oblečení s dekorací, dlouhé šaty a tradiční oblečení apod. jsou výrobky, které snadno ztratí barvu.

Neperte v pračce prádlo, které nemá materiálový štítek nebo u kterého nevíte, jak je prát.

Nikdy neperte prádlo zašpiněné od chemikálií, jako je benzín, petrolej, benzen, ředidlo nebo alkohol.

Dbajte opatrnosti s ohledem na prací prostředek

Prací prostředek s nízkou tvorbou bublin, prací prášek nebo speciální prací prášek pro bubny praček by měl být vybrán podle typu vlákna (bavlna, syntetika, jemně a vlněné prádlo), barvy, teploty praní, stupně znečištění a způsobu znečištění. Jinak by se mohlo vytvořit větší množství bublin a přetéci přes zásuvku pracího prostředku a způsobit tak možné škody na majetku.

Bélidlo je zpravidla alkalickeho typu a může poškodit prádlo, proto jej doporučujeme používat jen co nejméně.

Práškový prací prášek může snadno zanechat zbytky na prádlo a následně pak nepříjemně zapáchat a je třeba jej účinně vymáchat.

Prací prostředek se velmi špatně rozpouští, pokud je ho příliš mnoho nebo je teplota příliš nízká. Může tak snadno ulpět na oblečení, v hadicích nebo pračce a následně tak zašpinit další prádlo.

Pro praní je třeba zohlednit hmotnost prádla, míru zašpinění, tvrdost vody a doporučení výrobce prádla i pracího prášku. Kontaktujte vašeho dodavatele vody, abyste se informovali o stupni tvrdosti vody, pokud si nejste jisti.

POZNÁMKA:

Prací prostředek a přísady uchovávejte na místech mimo dosah dětí.

Vyjměte všechny předměty z kapes.

Zkontrolujte kapsy oblečení, které má být vloženo do pračky, vyprázdněte obsah kapes, např. mince, jinak může dojít k poškození pračky nebo jiným potížím.

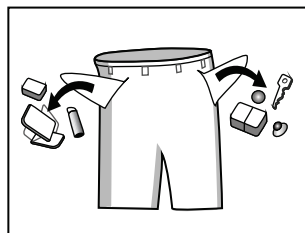

Prádlo je třeba roztřídit podle následujících kritérií:

Typy symbolů na štítcích oblečení: prádlo je roztříděno na bavlnu, směsné vlákno, syntetické vlákno, hedvábí, vlnu a umělé vlákno.

Barva: musí být určeno bílé a barevné prádlo. Všechny nové barevné kusky prádla by měly být prány odděleně.

Velikost: prádlo různých velikostí je práno společně pro zvýšení účinnosti praní.

Citlivost: jemné prádlo je třeba prát odděleně. Pro nové vlněné prádlo, záclony a hedvábí je třeba zvolit vhodný a šetrný prací program. Zkontrolujte štítek na všech kusech prádla.

Oblečení je třeba před vložením do pračky roztřídit. Před praním záclon odstraňte háčky, pokud jsou jimi záclony opatřeny.

Ozdoby na oblečení mohou poškodit pračku. Oblečení s knoflíky nebo výšivkou musí být před vložením do pračky otočeno na rub.

Praní zapínání:

Zipy je třeba zapnout a knoflíky nebo háčky zajistit. Uvolněné pásky nebo stuhu je třeba zavázat.

Důležité

Doporučujeme vložit podprsenky do obalu pro polštář se zipem nebo knoflíky, aby možné uvolněná kostice z podprsenky nepoškodilo pračku.

Zvláště jemné prádlo, jako jsou záclony s tkalounem, rovná saka, malé kusky prádla (silonové ponožky, kapesník, kravata apod.) je třeba vkládat do speciální pracích vaků.

Při praní velkých a těžkých kusů prádla, jako jsou ručníky, džínsy, bundy apod. může snadno dojít k nevyvážení pračky a následnému upozornění z důvodu nevyvážení. Proto doporučujeme přidat jeden nebo dva kusky prádla, aby došlo k vyvážení prádla v pračce.

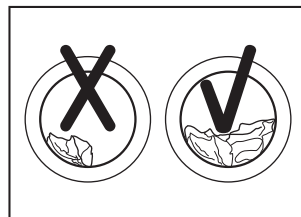
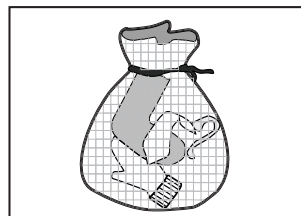

Odstranění prachu, skvrn a zvířecích chlupů z oblečení.

Oblečení může být poškozeno a výsledek praní může být narušen, pokud neodstraníte předem prach, skvrny nebo zvířecí chlupy.

Ochrana dětské pokožky

Dětské oděvy (dětské oblečení a ručníky) včetně plen je třeba prát odděleně.

Pokud jsou prány společně s oblečením pro dospělé, mohou být infikovány. Doba máchání může být navýšena, aby bylo zajištěno důkladné máchání a odstranění zbytků pracího prostředku.

Doporučujeme, aby silně zašpiněné části oblečení, jako jsou bílé ponožky, límečky a rukávy apod., byly před vložením do pračky předeprány v ruce, aby byl dosažen ideální výsledek praní.

Použijte sypký nebo tekutý prací prášek. Pokud je použito mýdlo, mohou zůstat v rozích prádla zbytky mýdla.

Ověření kapacity praní:

Nevkládejte příliš mnoho prádla; jinak to může nepříznivě ovlivnit výsledek praní. Dle následující tabulky zjistíte, jaké maximální množství prádla je možné do pračky vložit.

Typ tkaniny	Maximální množství prádla			
	6,0 kg	7,0 kg	8,0 kg	10,0 kg
Bavlna	6 kg	7 kg	8 kg	10 kg
Syntetika	3 kg	3,5 kg	4 kg	5 kg
Vlna	2 kg	2 kg	2 kg	2 kg
Hedvábí	2,5 kg	2,5 kg	2,5 kg	2,5 kg

Oblečení, které snadno pouští vlákna, je třeba otočit a prát na rub.

Oblečení, které snadno pouští vlákna, je třeba prát odděleně, jinak jiné prádlo může být snadno „zašpiněno“ od vláken. Je doporučeno tedy prát zvláště černé prádlo a bavlněné prádlo odděleně, jelikož by se mohla uvolněná vlákna snadno přilepit na prádlo.

Zkontrolujte prádlo před vložením do pračky.

V pračce neperte voděodolné materiály (oblečení na lyže, outdoorové oblečení, závěsy apod.).

Takové prádlo je vyrobeno z materiálu, který není snadné namočit ve vodě, proto je lepší vodě odolné prádlo v pračce neprat. Jinak by mohlo dojít k přetečení pračky nebo abnormálním vibracím a následnému poškození při odčerpávání a odstředění. (Jako jsou venkovní polštáře, pláštěnky, deštníky, oblečení na lyže, plachty na auta, spacáky apod.).

Varování během vypouštění

Vypouštění u normálního oblečení:

Voda z prádla je odváděna skrz vypouštěcí hadici.

Vypouštění u vodě odolných materiálů a jiných materiálů:

Při praní vodě odolného oblečení nebo vláknitého oblečení není možné vypustit vodu, neboť je voda odváděna v jednom směru tak, že excentricita pračky je příliš vysoká a může to tak způsobit příliš velkou vibraci nebo nežádoucí pohyby.

Rychlé spuštění

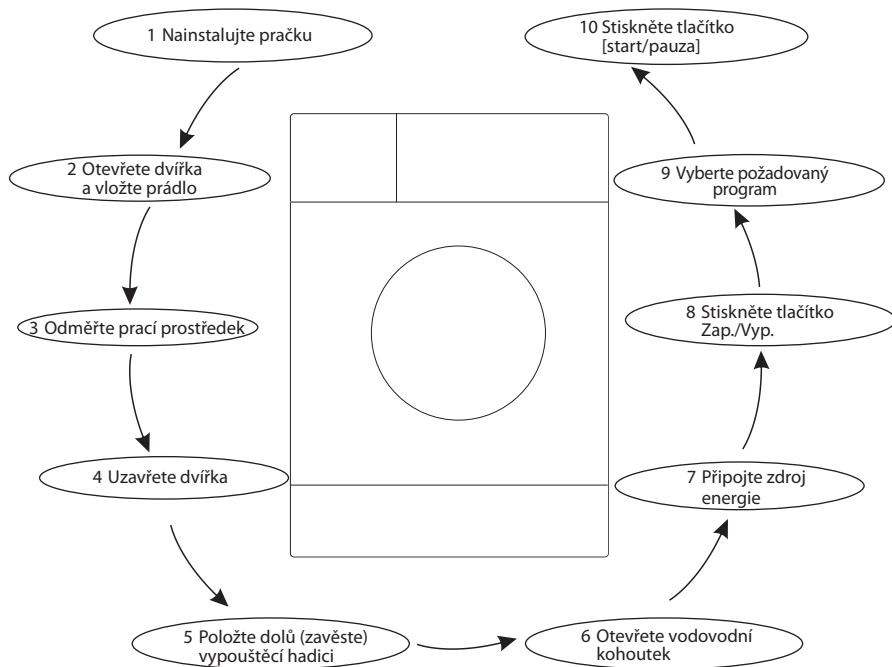

POZNÁMKY - po dokončení praní:

- 1. Po dokončení praní se ozve zvukový signál;**
- 2. Uzavřete vodovodní kohoutek.**
- 3. Stiskněte tlačítko napájení a vytáhněte zástrčku přívodního kabelu.**

Ovládací panel

Obtáčky

1000: 0-400-600-800-1000
 1200: 0-400-600-800-1000-1200
 1400: 0-600-800-1000-1200-1400
 1600: 0-400-800-1200-1400-1600

Vypínač Zap./Myp.

Stiskněte jednou pro zapnutí pračky, stiskněte podruhé pro vypnutí pračky.

Rychlé praní

1400
1200
1000
800
600

Můj program – podržet 3 sec.
 Rychlé praní Máchání Předpírka

Odložený sřítat | Teplota | Otáčky | Zkrácené pření | Extra máchání | Předpírka

Program
 Umožnění pohodlné praní oblečení pomocí různých programů.

Nastavení funkcí
 Stiskněte opakovaně toto tlačítko pro nastavení teploty vody, doby praní, počtu máchání, rychlosti odstředování apod.

Tlačítko Start/pauza
 Stiskněte toto tlačítko pro spuštění nebo pozastavení pračicího cyklu

Yypínač Zap./Myp.

Stiskněte jednou pro zapnutí pračky, stiskněte podruhé pro vypnutí pračky.

POZNÁMKY - po dokončení praní:

1. Tabulka ovládacího panelu je určena pro několik modelů současně, řiďte se informacemi na vlastním produktu.
2. Ovládací panel se může změnit bez předchozího upozornění. Pro konzultaci navštivte webové stránky výrobce pračky nebo zavolejte na zákaznickou linku.
3. Pokud světelné indikátory Rychlost (600, 800, 1 000, 1 200, 1 400, 1 600) nesvítili, znamená to, že je rychlost 0.

Prací cyklus pro vlnu této pračky byl schválen společností The Woolmark Company pro praní vlněných výrobků, které lze práť v pračce, za předpokladu, že budou dodrženy pokyny pro praní uvedené na etiketě vříté uvnitř oděvu a pokyny výrobce této pračky. PLD 1483 Crown: M14161 ; PLDS 1483 Crown: M14162 ; PLD 16106 Crown : M1529.”

“Wool mark” je dostupný pouze pro modely PLD 1483 Crown a PLDS 1483 Crown a PLD 16106 Crown.

První praní

Před prvním praním prádla je nutno spustit spotřebič na jeden prací cyklus bez prádla.

1. Zapojte zástrčku přívodního kabelu do síťové zásuvky a otevřete vodovodní ventil.
2. Nasypte malé množství pracího prostředku do zásobníku a zavřete jej.
3. Stiskněte tlačítko „Zap./Vyp.“.
4. Stiskněte tlačítko „Start/Pauza“.

Zásuvka na prací prostředek je rozdělena následovně:

I: Prací prostředek pro předpírku nebo prací prášek.

II: Hlavní prací prostředek

☞: Prací přísady, jako například avivážní prostředek nebo prostředek pro zlepšení adheze.

Vložení pracího prostředku do pračky.

1. Vysuňte zásuvku pro prací prostředky.
2. Nasypte prací prostředek pro předpírku do oddělení I, pokud je to nutné.
3. Nasypte prací prostředek do oddělení II.
4. Nalijte aviváž do oddělení ☞ (pokud je to nutné).

POZNÁMKY:

- ***Pokud používáte koncentrovaný prací prášek nebo aviváž, ujistěte se před vložením do zásuvky na prací prostředek, že se snad rozpouští ve vodě, abyste zabránili možnému ucpaní nebo přetečení pračky.***
- ***Abyste zajistili správné výsledky praní s nízkou spotřebou vody a energie, je třeba vybrat nejvhodnější prací prostředek pro danou teplotu.***

Spuštění pračky

Zapojte zástrčku přívodního kabelu do síťové zásuvky. Zkontrolujte, zda jsou hadice přívodu a odvodu vody správně zapojeny. Otevřete přívod vody.

Do bubnu pračky vložte prádlo určené k praní a přidejte prací prostředek a prostředek pro zlepšení adheze. Poté stiskněte tlačítko „Zap./Vyp.“, vyberte vhodný prací program a doplňkové funkce, a pak stiskněte tlačítko „Start/Pauza“.

Výběr pracího programu

Prací program je třeba vybrat v závislosti na typu, kvalitě a míře zašpinění prádla určeného k praní v kombinaci s následující tabulkou teplot.

90 °C	Silně zašpiněné, čisté bílé bavlněné nebo lněné prádlo (např. ubrusy, ručníky, prostěradla, povlečení apod.).
60 °C	Mírně zašpiněné, barevné lněné, bavlněné nebo syntetické prádlo s určitou mírou změny barev (např. trička, noční košile, pyžamo); mírně zašpiněné čisté bílé lněné prádlo
40 °C, 30 °C, 30 °C Studená voda	Běžně zašpiněné prádlo (například: syntetické a vlněné prádlo).

Nejprve otočte voličem programů a vyberte příslušný program podle typu prádla. Poté vyberte teplotu podle míry zašpinění. Obecně platí, že čím vyšší teplota, tím vyšší spotřeba energie. Nakonec vyberte rychlost otáčení. Čím vyšší rychlost je vybrána, tím sušší bude prádlo po odstředění, ale tím více bude pračka hlučnější.

Povrch jemných tkanin se může zvrásnit a životnost prádla tak může být zkrácena.

PROSIM POZOR: Abyste ochránili některé druhy jemného prádla, zvolte nižší rychlost odstředění. Hlavní prací program závisí na typu prádla určeného k praní následujícími způsoby:

- **Bavlna**

Vyberte tento program pro praní denně používaného prádla. Doba praní je dostatečně dlouhá s velmi silným efektem praní. Doporučujeme prát běžné každodenní prádlo např. prostěradla, povlečení, župan, spodní prádlo apod.

- **Bavlna EKO**

Tento program slouží ke zvýšení účinku praní, protože je prodloužena doba hlavního praní.

Tento program je vhodný pro praní dětského prádla nebo prádla alergiků.

- **Syntetika**

Vyberte tento program pro praní denně používaného jemného prádla. Tento program je krátký v porovnání s programy bavlny a intenzita účinku praní je rovněž nižší. Doporučujeme prát syntetické prádlo např. košile, saka, prádla ze směsi tkanin. Pro praní záclon a krajkového prádla vyberte rovněž program Syntetika.

Pro praní směsných tkanin, syntetika a bavlna, je třeba snížit množství pracího prostředku, neboť struktura tkaniny může tvořit větší množství bublin.

- **Jemné**

Vyberte tento program pro praní jemného prádla. Jeho intenzita praní je jemnější a rychlost otáčení menší ve srovnání s programem „Syntetika“. Je doporučen pro prádlo, které se musí prát jemně.

- **Vlna**

Tento program vyberte pouze pro vlněné prádlo, které je vhodné pro praní v pračce.

Vyberte rovněž správnou teplotu podle štítků na prádle určeném pro praní pračce. Navíc je třeba použít i speciální prací prášek určený pro vlněné prádlo.

- **Dětské**

Program praní dětského prádla s extra mácháním, aby bylo dětské oblečení čistší a vyšší výkon máchání pro ochranu dětské pokožky.

- **Barevné**

Tento program můžete vybrat pro praní oblečení jasných barev, aby byly jasné barvy lépe chráněny.

- **Rychlý program**

Tento program je vhodný pro mírně zašpiněné prádlo.

- **Pouze odstředování**

Samostatný program pouze pro odstředování. Mýdlovou vodu nebo vodu z máchání je třeba před odstředěním vypustit.

- **Máchání a odstředování**

Samostatný program pro máchání a odstředování.

- **Pouze vypouštění**

Samostatný program pouze pro vypouštění.

- **Mix**

Tento speciálně konstruovaný program je určen pro praní směsí různě barevného, běžně nošeného a znečištěného prádla. V tomto programu můžete prát dohromady oblečení ze syntetiky i bavlny.

- **Sportovní oděvy**

Vyberte tento program pro praní oděvů pro aktivní trávení času.

- **Džíny**

Tento program je speciálně navržen pro praní džín.

- **Ruční praní**

Jako u několika mírně znečištěných kusů oblečení je výchozí teplota praní studená.

Hlavní funkce můžete vybrat následovně:

- **Předpírka**

Funkce předpírky umožňuje zajistit extra praní před hlavním praním.

- **Rychlé praní**

Tato funkce umožňuje snížit dobu praní.

- **Extra máchání**

Pro prádlo bude v případě této volby použito extra máchání.

- **Odložený start**

Pomocí tohoto tlačítka lze nastavit funkci odloženého startu s časem odložení 0 - 24 hodin.

Nastavení funkce odloženého startu:

1. Vyberte program;
2. Stiskněte tlačítko Odložený start pro nastavení času.
3. Stiskněte tlačítko Start/Pauza pro aktivaci funkce odloženého startu.

Zrušení funkce odloženého startu:

Stiskněte opakovaně tlačítko Odložený start tak, aby se na displeji zobrazilo 0h.

Poznámky: Pokud dojde k přerušení dodávky elektrické energie, zatímco je pračka v provozu, speciální paměť uloží program, a jakmile je dodávka obnovena, bude pokračovat v praní.

- **Přidání prádla**

Tuto operaci lze provést během pracovního programu. Když se buben pračky stále otáčí a v bubnu je velké množství vody s vysokou teplotou. Tato situace je nebezpečná a proto nelze dvířka silou otevřít. Stiskněte tlačítko «Start/Pause» na 3 sek. pro přidání a začněte přidávat oblečení uprostřed funkce.

Postupujte níže uvedenými kroky:

1. Počkejte, dokud se buben nepřestane otáčet.
2. Zámek dvířek se odemkne.
3. Po vložení požadovaného oblečení uzavřete dvířka a znovu stiskněte tlačítko «Start/Pause».

- **Dětský zámek**

Vyberte tuto funkci, abyste dětem zabránili v nežádoucím přenastavení programu. Po zapnutí funkce nebude žádné tlačítko s výjimkou tlačítka Zap./Vyp. funkční. Když stisknete tlačítko Zap./Vyp., pračka se vypne. Když znovu stisknete znovu tlačítko Zap./Vyp., bude si pračka pamatovat dětský zámek i program při vypnutí.

Pro aktivaci dětského zámku stiskněte a podržte během praní tlačítko Máchání a Předpírka déle než 2,5 sekundy - zazní zvukový signál, tlačítko Start/Pauza a otočný ovladač nebude možné používat. Pro deaktivaci dětského zámku stiskněte a podržte tato tlačítka po dobu 2,5 sekundy - zazní zvukový signál. Pokud je přerušena dodávka elektrické energie, bude dětský zámek rovněž zrušen. Dětský zámek nebude zrušen, ani po dokončení pracovního programu.

- **Funkce odstranění bublin**

Funkce kontroly bublin: Nadbytečné bubliny se objeví, pokud bylo vloženo příliš mnoho pracovního prostředku, který ovlivní účinky praní a máchání. Tato funkce umožňuje automaticky kontrolovat a odstraňovat nadbytečné množství bublin, pokud bylo zaznamenáno zvýšené množství bublin.

Tabulka pracicích programů

Postup Popis	Množství (kg)		Zásobník na prací prostředek			Odložený start	Rychlé praní	Extra máchání	Předprátka	Východí TEPLOTA (°C)	Východí čas (h)						Východí rychlost (ot./min.)			
	6,0	7,0	8,0	Oddělení I	Oddělení II						Příhrádka na aviváž	1000	1200	1400	6,0 kg	7,0/8,0 kg	1200	1400	1000	1200
Bavlna	6,0	7,0	8,0	○	●	○	○	○	○	40	2:40	2:40	2:40	2:40	1:40	1:40	1:40	800	800	800
Syntetika	3,0	3,5	4,0	○	●	○	○	○	○	40	1:40	1:40	1:40	1:40	1:20	1:20	1:20	800	800	800
Dětské oblečení	6,0	7,0	8,0	○	●	○	○	○	○	30	1:20	1:20	1:20	1:20	1:20	1:20	1:20	800	800	800
Džínsy	6,0	7,0	8,0	○	●	○	○	○	○	60	1:45	1:45	1:45	1:45	1:45	1:45	1:45	800	800	800
Mix	6,0	7,0	8,0	○	●	○	○	○	○	40	1:13	1:13	1:13	1:13	1:13	1:13	1:13	800	800	800
Barevné	3,0	3,5	4,0	X	●	○	○	○	X	Studená	1:10	1:10	1:10	1:10	1:10	1:10	1:10	800	1000	1000
Pouze vypouštění	-	-	-	X	X	X	○	X	X	-	0:01	0:01	0:01	0:01	0:01	0:01	0:01	-	-	-
Pouze odstředování	6,0	7,0	8,0	X	X	X	○	X	X	-	0:12	0:12	0:12	0:12	0:12	0:12	0:12	800	800	1000
Máchání a odstředování	6,0	7,0	8,0	X	X	○	○	○	X	-	0:20	0:20	0:20	0:20	0:20	0:20	0:20	800	800	1000
Vlna	2,0	2,0	2,0	X	●	○	○	○	X	40	1:07	1:07	1:07	1:07	1:07	1:07	1:07	600	600	600
Jemné	2,5	2,5	2,5	X	●	○	○	○	X	30	0:50	0:50	0:50	0:50	0:50	0:50	0:50	600	600	600
Rychlý program	2,0	2,0	2,0	X	●	○	○	○	X	Studená	0:15	0:15	0:15	0:15	0:15	0:15	0:15	800	800	800
Sportovní oblečení	3,0	3,5	4,0	○	●	○	○	○	○	40	0:45	0:45	0:45	0:45	0:45	0:45	0:45	1000	1200	1200
Ruční praní	2,0	2,0	2,0	○	●	○	○	○	○	Studená	1:00	1:00	1:00	1:00	1:00	1:00	1:00	600	600	600
Bavlna EKO	6,0	7,0	8,0	X	●	○	○	○	X	60	2:53	2:56	2:51	2:58	2:53	2:58	2:53	1000	1200	1400

Energetická třída je A+++ Program pro testování spotřeby energie: Bavlna EKO 60/40 °C, Rychlost: nejvyšší rychlost; ostatní jako výchozí.

„Bavlna EKO 60/40 °C“ znamená program „standardní bavlna 60/40 °C“ a standardní prací programy, ke kterým se vztahují informace na štítku a informačním listě, a které jsou vhodné pro praní normálně zašpiněného bavlněného prádla; jedná se o neefektivnější program co do kombinace spotřeby energie a vody u praní tohoto typu bavlněného prádla; skutečná teplota vody se může lišit od teploty deklarované v pracím programu.

● Prostředek nutný ○ Prostředek volitelný X Prostředek není nutný

Poznámky: Údaje v této tabulce jsou pouze pro referenci. Skutečné údaje se mohou lišit od údajů uvedených v této tabulce.

Postup	Množství (kg)			Zásobník na prací prostředek			Odložený start	Rychlé praní	Extra máchání	Předpírka	Výchozí teplota (°C)	Výchozí čas (h)			Výchozí rychlost (ot./min.)
	"6.0 Slim"	"8.0 Slim"	"10.0"	Oddělení I	Oddělení II	Přihrádka na avíaz						6.0 kg	8.0 kg	10.0 kg	
Bavlna	6.0	8.0	10.0	○	●	○	○	○	○	○	40	2:40	2:40	800	800
Syntetika	3.0	4.0	5.0	○	●	○	○	○	○	○	40	1:40	1:40	800	800
Dětské oblečení	6.0	8.0	10.0	○	●	○	○	○	○	○	30	1:20	1:20	800	800
Džínsy	6.0	8.0	10.0	○	●	○	○	○	○	○	60	1:45	1:45	800	800
Mix	6.0	8.0	10.0	○	●	○	○	○	○	○	40	1:13	1:13	800	800
Barevné	3.0	4.0	5.0	X	●	○	○	○	○	X	Studená	1:10	1:10	1000	1200
Pouze vypouštění	-	-	-	X	X	X	○	X	X	X	-	0:01	0:01	-	-
Pouze odstředování	6.0	8.0	10.0	X	X	X	○	X	X	X	-	0:12	0:12	800	1000
Máchání a odstředování	6.0	8.0	10.0	X	X	○	○	X	○	X	-	0:20	0:20	800	1000
Vlna	2.0	2.0	2.0	X	●	○	○	X	○	X	40	1:07	1:07	600	800
Jemné	2.5	2.5	2.5	X	●	○	○	X	○	X	30	0:50	0:50	600	800
Rychlý program	2.0	2.0	2.0	X	●	○	○	X	X	X	Studená	0:15	0:15	800	800
Sportovní oblečení	3.0	4.0	5.0	○	●	○	○	X	○	○	40	0:45	0:45	1200	1200
Ruční praní	2.0	2.0	2.0	○	●	○	○	X	○	○	Studená	1:00	1:00	1000	1000
Bavlna EKO	6.0	8.0	10.0	X	●	○	○	X	X	X	60	4:32	"2:59 3:57 (Bldc)"	1200	1400

Energetická třída je A+++ Program pro testování spotřeby energie: Bavlna EKO 60/40 °C. Rychlost: nejvyšší rychlost; ostatní jako výchozí.

Poloviční množství k 8 kg/10 kg jsou 4 kg / 5 kg.

„Bavlna EKO 60/40 °C“ znamená program „standardní bavlna 60/40 °C“ a standardní bavlna 60/40 °C, a standardní bavlna 60/40 °C, a standardní bavlna 60/40 °C.

Informačním listě, a které jsou vhodné pro praní normálně zašpiněného bavlněného prádla; jedná se o neefektivnější program co do kombinace spotřeby energie a vody u praní tohoto typu bavlněného prádla; skutečná teplota vody se může lišit od teploty deklarované v pracím programu.

● Prostředek nutný ○ Prostředek volitelný X Prostředek není nutný

Poznámky: Údaje v této tabulce jsou pouze pro referenci. Skutečné údaje se mohou lišit od údajů uvedených v této tabulce.

ČÁST 5: ÚDRŽBA

Před zahájením údržby odpojte zástrčku přívodního kabelu ze síťové zásuvky nebo vypněte elektrický obvod, ve kterém je pračka zapojena, a uzavřete přívodní kohoutky.

VAROVÁNÍ:

- **Je zakázáno používat rozpouštědla, neboť by mohly poškodit pračku, navíc jsou vypouštěny toxické plyny a mohly by explodovat.**
- **Nevystavujte pračku kapající nebo stříkající vodě nebo jiné tekutině. Nemyjte pračku vodou.**
- **Pro čištění pračky je zakázáno používat čisticí prostředky obsahující PCMX.**

Čištění a údržba vnějšího povrchu pračky

Správná údržba pračky může prodloužit její životnost. Pokud je to nutné, otřete vnější povrch měkkou houbičkou namočenou ve vodě s trochou neutrálního čisticího prostředku bez brusného účinku. Ihned otřete suchou čistou utěrkou. Nepoužívejte ostré předměty, které by mohly vnější povrch poškrábat.

POZNÁMKA:

Je zakázáno používat kyselinu mravenčí, její náhražky nebo jiné podobné látky.

Čištění bubnu

Rez vytvořená uvnitř bubnu by měla být okamžitě odstraněna pomocí čisticího prostředku bez chlóru. Nikdy nepoužívejte drátěnku.

Zacházení se zamrzlou pračkou

Pokud teplota spadne pod nulu a vaše pračka zamrzne, je třeba:

1. Odpojit zástrčku přívodního kabelu ze síťové zásuvky.
2. Omýt vodovodní ventil teplou vodou, aby se uvolnila přívodní hadice.
3. Odmontovat přívodní hadici a namočit ji v teplé vodě.
4. Nalít teplou vodu do bubnu pračky a vyčkat 10 minut.
5. Znovu připojit přívodní hadici ke kohoutku a zkontrolovat přívod a odvod, zda fungují normálně.

POZNÁMKA:

Pokud budete používat pračku, ujistěte se, že okolní teplota je nad nulou.

Ochrana proti zamrznutí

Pokud je pračka umístěna v místnosti, kde hrozí její zamrznutí, odčerpajte zbývající vodu uvnitř vypouštěcí a přívodní hadice.

Odčerpání zbývající vody z přívodní hadice:

1. Uzavřete kohoutek.
2. Odšroubujte přívodní hadici od kohoutku a její konec vložte do vhodné nádoby.
3. Spusťte jakýkoli program s výjimkou jednotlivého praní nebo vypouštění. Voda bude odčerpána z přívodní hadice asi za 40 sekund (pokud tam nějaká je).
4. Znovu připojte přívodní hadici ke kohoutku.

Odčerpání zbývající vody z vypouštěcího čerpadla

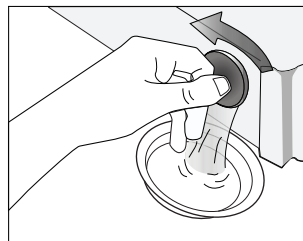

VAROVÁNÍ:

Abyste zabránili popálení, mělo by k odčerpání vody dojít poté, co voda uvnitř pračky zchladne.

Čištění zásuvky na prací prostředek

Čištění zásuvky na prací prostředek

1. Stiskněte bezpečnostní zarážku označenou šipkou v oddělení pro aviváž.
2. Zdvihněte zarážku a vyjměte kryt aviváže a omyjte jednotlivá oddělení vodou.
3. Nasadte kryt aviváže zpět a zasuňte zásuvku na prací prostředek zpět do pračky.

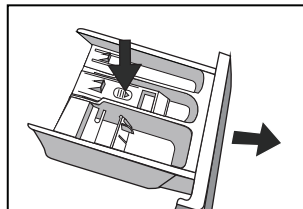

Čištění vstupního filtru

Vstupní filtr je třeba čistit, pokud není po otevření vodovodního kohoutku k dispozici žádná nebo jen nedostatečné množství vody.

Čištění filtru kohoutku.

1. Uzavřete kohoutek.
2. Spusťte jakýkoli program s výjimkou Praní nebo Vypouštění.
3. Stiskněte tlačítko „Start/Pauza“ a nechte prací program běžet asi 40 sekund.
4. Odmontujte přívodní hadici od kohoutku.
5. Propláchněte filtr vodou.
6. Znovu připojte přívodní hadici.

Čištění filtru v pračce:

1. Odmontujte přívodní hadici ze zadní strany pračky.
2. Vytáhněte filtr pomocí dlouhých kleští, opláchněte pod vodou a nainstalujte zpět.
3. Znovu připojte přívodní hadici.
4. Otevřete kohoutek a ujistěte se, že voda nikde neuniká.
5. Uzavřete kohoutek.

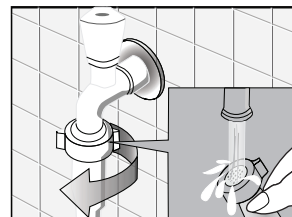
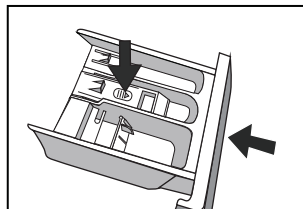
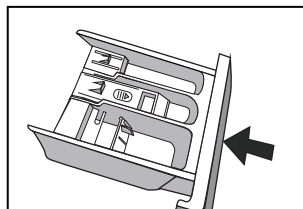

POZNÁMKA:

Obecně platí, že filtr kohoutku se čistí jako první a teprve poté se čistí filtr v pračce.

Pokud vyčistíte pouze filtr v pračce jako, bude třeba opakovat kroky 1-3 u čištění filtru kohoutku.

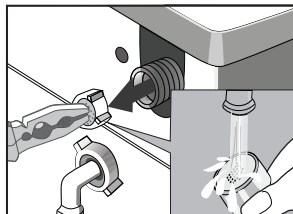
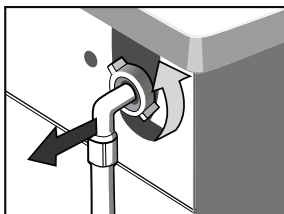

VAROVÁNÍ:

Před čištěním odpojte zástrčku přívodního kabelu ze síťové zásuvky, aby nedošlo k úrazu elektrickým proudem.

Po použití pračky odpojte zástrčku přívodního kabelu ze síťové zásuvky a zavřete dvířka pračky, abyste zabránili dětem si s pračkou hrát.

Odstranění cizích předmětů

Filter vypouštěcího čerpadla:

Filter vypouštěcího čerpadla zachytává malé a drobné cizí předměty z praní.

Pravidelně filtr čistěte, abyste zajistili správný chod pračky.

VAROVÁNÍ:

Abyste zabránili popálení, mělo by k odčerpání vody dojít poté, co voda uvnitř pračky zchladne.

Čištění čerpadla

Důležité

Podle míry znečištění a četnosti praní je třeba pravidelně kontrolovat a čistit filtr.

Čerpadlo by mělo být zkontrolováno, pokud se pračka nevyprazdňuje nebo neodstřeďuje;

pračka vydává během vypouštění neobvyklý hluk z důvodu existence objektů, jako například spínacích špendlíků, mincí apod. blokujících čerpadlo.

Postupujte následovně:

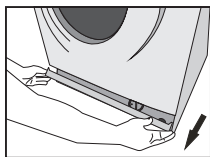

Otevřete servisní panel

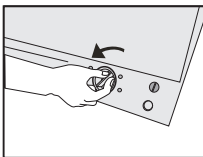

Vyšroubujte kryt čerpadla

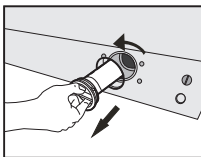

Odstraňte kryt čerpadla

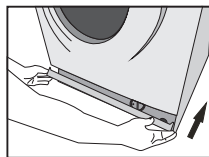

Uzavřete servisní panel

- 1 Odpojte pračku.
- 2 Pokud je to nezbytné, vyčkejte, než voda uvnitř pračka zchladne.
- 3 Otevřete servisní panel. Umístěte nádobu pro přebytečnou vodu.
- 4 Jakmile již voda nevytéká, odšroubujte kryt čerpadla a vyjměte jej.
Vždy mějte po ruce utěrku, abyste setřeli případný únik vody při odstranění krytu.
- 5 Odstraňte cizí předměty z filtru čerpadla jeho otočením.
- 6 Našroubujte kryt čerpadla zpět.
- 7 Uzavřete servisní panel.

VAROVÁNÍ:

Pokud se spotřebič používá, může být v závislosti na zvoleném programu uvnitř čerpadla horká voda. Nikdy neodstraňujte kryt čerpadla během praní; vždy vyčkejte, než je praní dokončeno a pračka je prázdná. Při nasazování krytu se ujistěte se, že je pečlivě a řádně nasazen, abyste zabránili úniku vody a možnému odstranění dětmi.

Řešení problémů

Problémy	Příčina	Řešení
Pračka se nezapnula.		Zkontrolujte, zda jsou dvířka uzavřena. Zkontrolujte, zda je zástrčka přívodního kabelu správně připojena do síťové zásuvky. Zkontrolujte, zda je vodovodní kohoutek otevřen. Zkontrolujte, zda jste stiskli tlačítko „Start/Pauza“. Zkontrolujte, zda jste stiskli tlačítko „Zap./Vyp.“.
Dvířka nelze otevřít.	Je aktivován bezpečnostní mechanismus, který udržuje dvířka pračky uzamčená po určitou dobu po dokončení pracího programu.	Odpojte přívodní kabel.
Chyba ohřevu	NTC je poškozen a tepelná hadice stárne.	Můžete normálně prát prádlo. Pouze není možné používat praní s ohřevem. Kontaktujte servisní středisko.
Únik vody	Spojení přívodní nebo vypouštěcí hadic a kohoutkem nebo pračkou není pevné. Vypouštěcí hadice v místnosti je ucpaná.	Zkontrolujte a dotáhněte spojení hadic. Vyčistěte vypouštěcí hadici a požádejte servisní středisko o opravu, pokud je to třeba.
Voda přetekla z dolní části pračky.	Přívodní hadice není pevně připojena. Z vypouštěcí hadice uniká voda.	Opravte připojení přívodní hadice. Vyměňte vypouštěcí hadici.
Indikátory nebo displej nesvítlí.	Pračka není připojená k síti. Problém se základní deskou. Problém s propojením.	Zkontrolujte, zda nebyla přerušena dodávka elektřiny, a zapojte zástrčku přívodního kabelu správně do síťové zásuvky. Pokud ne, kontaktujte autorizovaný servis.
Zbytky pracího prostředku v zásobníku	Prací prostředek je vlhký a koncentrovaný.	Vyčistěte zásobník na prací prostředek. Použijte tekutý prací prostředek nebo speciální prací prostředky pro bubn.
Účinek praní není dobrý	Oblečení bylo příliš znečištěné. Bylo použito nedostatečné množství pracího prostředku.	Zkontrolujte, zda jste odstranili přepravní šrouby. Zkontrolujte, zda je pračka instalována na pevném a rovném povrchu.
Neobvyklý hluk Velké vibrace		Zkontrolujte, zda v bubnu pračky nejsou sponky nebo kovové předměty. Zkontrolujte, zda jsou nohy pračky vyrovnané.











Odstraňování problémů













LED indikátory na displeji	Popis	Příčina	Řešení
E30	Problém uzamknutí dvířek	Dvířka nejsou správně uzavřena.	Po uzavření dvířek znovu spusťte.
		Pokud problémy přetrvávají, zavolejte prosím na servisní linku.	
E10	Problém vstříkování vody během praní	Kohoutek není otevřen nebo voda teče příliš pomalu. Filtr přívodního ventilu je blokován. Přívodní hadice je zkroucená. Pokud není dodávána voda	Otevřete kohoutek nebo počkejte, dokud se neobnoví normální přívod vody. Zkontrolujte filtr přívodního ventilu. Narovnejte vodovodní hadici Zkontrolujte ostatní kohoutky v místnosti.
		Pokud problémy přetrvávají, zavolejte prosím na servisní linku.	
E21	Problém vypouštění během praní	Vypouštěcí hadice je blokována nebo zkroucená Vypouštěcí čerpadlo je blokováno	Umyjte a narovnejte vypouštěcí hadici. Umyjte filtr vypouštěcího čerpadla
		Pokud problémy přetrvávají, zavolejte prosím na servisní linku.	
Kontaktujte autorizované servisní středisko, pokud se vyskytne jakýkoliv jiný zde neuvedený problém.			









ČÁST 6: PŘÍLOHA

Štítky na oblečení

Štítky a symboly na oblečení vám mohou pomoci vybrat nejlepší způsob prání vašeho oblečení.

<p>Normální prání</p>  <p>Jemné prání</p> 	 <p>Prát v teplé vodě (max. 40 °C)</p>	<p>Ruční prání</p>  <p>Neprat v pračce</p> 	<p>Bělit</p>  <p>Nebělit</p> 	<p>Lze používat chlorové bělidlo</p>  <p>Nepoužívat chlorové bělidlo</p> 	<p>Sušit v sušičce. Střední (max. 150 °C)</p>  <p>Sušit v sušičce. Nízká teplota (max. 110°C)</p> 
--	---	---	---	---	--

<p>Žehlit</p>  <p>Nežehlit</p> 	<p>Žehlit na nízkou teplotu (max. 110 °C)</p>  <p>Žehlit na střední teplotu (max. 150°C)</p> 	<p>Čistit chemicky</p>  <p>Nečistit chemicky</p> 	<p>Čistit chemicky normálním cyklem s jakýmkoli rozpouštědlem</p>   <p>Čistit chemicky normálním cyklem pouze s petrolejovým rozpouštědlem</p>	<p>Sušit v sušičce při normální teplotě</p>  <p>Sušit naplocho</p> 	<p>Nechat okapat</p>  <p>Zavěsit pro sušení/ Sušit ve svislé poloze</p> 
---	---	---	--	---	--

<p>Žehlit s utěrkou</p>  <p>Žehlit s párou</p> 	<p>Sušit po prání</p>  <p>Sušit ve svislé poloze ve stínu</p> 	<p>Teplé chemické čištění</p>  <p>Neusušit v sušičce</p> 	 <p>Sušit ve svislé poloze</p>	 <p>Neždímat</p>	 <p>Neprat v pračce</p>
---	--	---	---	---	--

VAROVÁNÍ - ELEKTRINA

Abyste zabránili vzniku požáru, úrazu elektrickým proudem nebo jiným nehodám, dodržujte následující upozornění:

- **Používejte pouze napětí uvedené na typovém štítku. Pokud si nejste jisti, jaké napětí je ve vaší domácí síťové zásuvce, obraťte se na dodavatele elektřiny.**
- **Pokud používáte funkci ohřevu, je maximální proud, který pračka odebírá, 10 A. Proto se prosím ujistěte, že zdroj energie (proud, napájení a vedení) ve vaší domácnosti splňuje běžné požadavky na připojení takového elektrického spotřebiče.**
- **Chraňte přívodní kabel před poškozením. Přívodní kabel je třeba dobře zajistit, aby se po něm nešlapalo, nepokládaly se na něj těžké předměty apod. Speciální pozornost je třeba věnovat zásuvce. Zásuvka musí být snadno přístupná a dávejte rovněž pozor na její umístění.**
- **Nepřetěžujte zásuvky ve zdi nebo prodlužovací kabel. Přetížený obvod může způsobit požár nebo úraz elektrickým proudem. Nikdy nevytahujte zástrčku přívodního kabelu mokřými rukama.**
- **Z bezpečnostních důvodů zajistěte, aby byla zástrčka přívodního kabelu zapojena do uzemněné 3pólové zásuvky. Zkontrolujte a ujistěte se, že je zásuvka správně a řádně uzemněna.**

Technické údaje

Prodejní označení	PLD 1273 Crown	PLD 1483 Crown	PLD 16106 Crown
Kapacita praní	7.0 kg	8.0 kg	10,0 kg
Rozměry (Š x H x V)	595 x 495 x 850	595 x 565 x 850	595 x 565 x 850 mm
Čistá hmotnost	61 kg	68 kg	70 kg
Jmenovitý výkon	2050 W	2000 W	2000 W
Zdroj energie	220-240V~, 50Hz	220-240V~, 50Hz	220 -240 V~, 50 Hz
MAX. proud	10 A	10 A	10 A
Standardní tlak vody	0.05 MPa ~ 1 MPa	0.05 MPa ~ 1 MPa	0,05 MPa - 1 MPA

Prodejní označení	PLDS 1263 Crown / PLDS 1063 Crown	PLDS 1483 Crown	PLDS 126403 Crown
Kapacita praní	6.0 kg (SLIM)	8,0 kg (SLIM)	6.0 kg (SLIM)
Rozměry (Š x H x V)	595 x 470 x 850	595 x 470 x 850 mm	595 x 440 x 850 mm
Čistá hmotnost	56 kg	63 kg	60 kg
Jmenovitý výkon	2000 W	2000 W	2000 W
Zdroj energie	220-240V~, 50Hz	220 -240 V~, 50 Hz	220 -240 V~, 50 Hz
MAX. proud	10 A	10 A	10 A
Standardní tlak vody ure	0.05 MPa ~ 1 MPa	0,05 MPa - 1 MPA	0,05 MPa - 1 MPA

ČÁST 7: INFORMAČNÍ LIST

Informační list
INFORMAČNÍ LIST: Philco

Obchodní značka Philco:



Značka	Philco						
Prodejní označení	PLD 16106 Crown	PLD 1483 Crown	PLD 1273 Crown	PLDS 1483 Crown	PLDS 1263 Crown	PLDS 1063 Crown	PLDS 126403 Crown
Kapacita praní (kg) - bavlna 60 °C	10	8	7	8	6	6	6
Třída energet. účinnosti (A... nízká spotřeba el. energie až G... vysoká spotřeba el. energie) praní, odstředování, sušení na jeden cyklus	A+++	A+++	A+++	A+++	A+++	A+++	A+++
Roční spotřeba energie (kWh) bavlna - 60 °C *	167	196	175	196	153	153	153
Spotřeba energie (kWh) - cyklus 60 °C, 60 °C / 40 °C poloviční náplň	0,77/0,77/0,66	1,05/0,84/0,63	0,93/0,80/0,51	0,97/0,98/0,66	0,79/0,64/0,54	0,79/0,64/0,54	0,73/0,63/0,63
Spotřeba energie ve vypnutém stavu W	0,5	0,5	0,5	0,5	0,5	0,5	0,5
Spotřeba energie v zapnutém stavu W	1	1	1	1	1	1	1
Roční spotřeba vody - (l) praní, sušení - bavlna 60 °C *	13000	11000	10000	11000	9240	9240	9240
Třída odstředování	A	B	B	B	B	C	B
Maximální otáčky (praní)	1600	1400	1200	1400	1200	1000	1200
Trvání standardního programu (min) - bavlna 60 °, 60 °/40 °C poloviční náplň	239/239/233	179/179/179	179/179/179	179/179/174	179/179/179	179/179/179	300/280/280
Hluk šířený vzduchem dB (re 1pW) ** - praní	56	59	59	59	59	59	59
Použití	volně stojící	volně stojící	volně stojící	volně stojící	volně stojící	volně stojící	volně stojící
Hluk šířený vzduchem dB (re 1pW) ** - odstředování	78	78	76	78	76	74	76
Rozměry cm (v x š x h)	85 x 59,5 x 56,5	85 x 59,5 x 56,5	85 x 59,5 x 49,5	85 x 59,5 x 47	85 x 59,5 x 47	85 x 59,5 x 47	85 x 59,5 x 44
Váha kg	70	68	61	63	56	56	60

Standardní program pro bavlnu pro praní při 60 °C je standardní prací program, na který se vztahují informace uvedené na štítku. Tento program je vhodný pro praní běžně znečištěného bavlněného prádla a je to nejúčinnější program z hlediska kombinované spotřeby vody a energie.

* Roční spotřeba vody a energie na základě 220 standardních pracích cyklů s programem pro bavlnu při 60 °C a 40 °C s celou a poloviční náplní a spotřeba v režimech s nízkou spotřebou energie. Skutečná spotřeba energie bude záviset na tom, jak je spotřebič používán

** Hlučnost dle Evropské normy EN 60704.

Nastavení programu pro testování je v souladu se standardem EN 60456-2011.

POZNÁMKA:

Výše uvedená data podléhají změnám.

Domácí pračka je vybavena systémem řízení spotřeby.
Doba režimu ponechání zapnuté pračky je kratší než 1 minuta.

POKYNY A INFORMACE O NAKLÁDÁNÍ S POUŽITÝM OBALEM

Použitý obalový materiál odložte na místo určené obcí k ukládání odpadu.

LIKVIDACE POUŽITÝCH ELEKTRICKÝCH A ELEKTRONICKÝCH ZAŘÍZENÍ



Tento symbol na produktech anebo v průvodních dokumentech znamená, že použité elektrické a elektronické výrobky nesmí být přidány do běžného komunálního odpadu. Ke správné likvidaci, obnově a recyklaci předejte tyto výrobky na určená sběrná místa. Alternativně v některých zemích Evropské unie nebo jiných evropských zemích můžete vrátit své výrobky místnímu prodejci při koupi ekvivalentního nového produktu. Správnou likvidací tohoto produktu pomůžete zachovat cenné přírodní zdroje a napomáháte prevenci potenciálních negativních dopadů na životní prostředí a lidské zdraví, což by mohly být důsledky nesprávné likvidace odpadů. Další podrobnosti si vyžádejte od místního úřadu nebo nejbližšího sběrného místa. Při nesprávné likvidaci tohoto druhu odpadu mohou být v souladu s národními předpisy uděleny pokuty.

Pro podnikové subjekty v zemích Evropské unie

Chcete-li likvidovat elektrická a elektronická zařízení, vyžádejte si potřebné informace od svého prodejce nebo dodavatele.

Likvidace v ostatních zemích mimo Evropskou unii

Tento symbol je platný v Evropské unii. Chcete-li tento výrobek zlikvidovat, vyžádejte si potřebné informace o správném způsobu likvidace od místních úřadů nebo od svého prodejce.



Tento výrobek je v souladu s požadavky směrnic EU o elektromagnetické kompatibilitě a elektrické bezpečnosti.

Změny v textu, designu a technických specifikacích se mohou měnit bez předchozího upozornění a vyhrazujeme si právo na jejich změnu.

Čeština je původní verze.

Adresa výrobce: FAST ČR, a.s., Černokostecká 1621, Říčany, CZ-251 01.

Manufacturer/Importer:
Fast ČR, a.s.,
Praha 10, Černokostelecká 2111
CZ-10000; CZECH REPUBLIC

PHILCO[®] 

**is a registered trademark used under license from
Electrolux International Company, U.S.A.**