

# CHLADNIČKA

## NÁVOD K POUŽITÍ

**PHILCO**



*Famous for Quality the World Over*

**PTB 1183**

**Vážený zákazníku,**

**Děkujeme vám za zakoupení produktu značky PHILCO. Aby vám váš nový spotřebič dobře sloužil, přečtěte si prosím pečlivě všechny pokyny v této uživatelské příručce.**

# OBSAH

ČÁST 1: BEZPEČNOSTNÍ INFORMACE A VAROVÁNÍ .....	2
ČÁST 2: POPIS SPOTŘEBIČE .....	9
ČÁST 3: OVLÁDACÍ PANEL .....	10
ČÁST 4: PRVNÍ POUŽITÍ A INSTALACE .....	12
ČÁST 5: KAŽDODENNÍ POUŽÍVÁNÍ .....	14
ČÁST 6: OBRÁCENÍ OTEVÍRÁNÍ DVÍŘEK .....	16
ČÁST 7: INSTALACE DVEŘNÍ RUKOJETI .....	20
ČÁST 8: UŽITEČNÉ RADY A TIPY .....	21
ČÁST 9: ČIŠTĚNÍ A ÚDRŽBA .....	23
ČÁST 10: CO DĚLAT KDYŽ.....	26
ČÁST 11: INFORMAČNÍ LIST .....	28

# ČÁST 1: BEZPEČNOSTNÍ INFORMACE A VAROVÁNÍ



Tento spotřebič splňuje požadavky směrnic EU.

Z důvodu bezpečnosti a správnosti používání si prosím před instalací a prvním použitím tohoto spotřebiče pozorně přečtete tuto uživatelskou příručku, včetně rad a varování. Aby nedocházelo k zbytečným chybám a nehodám, je důležité zajistit, aby byli všichni uživatelé tohoto spotřebiče důkladně obeznámeni s jeho ovládním a bezpečnostními funkcemi. Uschovejte tyto pokyny a zajistěte, aby v případě přemístění nebo prodeje zůstaly u tohoto spotřebiče, aby po celou dobu životnosti spotřebiče byly k dispozici informace o správném a bezpečném používání tohoto spotřebiče.

Aby nedošlo k ohrožení života nebo majetku, dodržujte bezpečnostní opatření uvedené v této uživatelské příručce. Výrobce není odpovědný za škody způsobené opomenutím.

## Bezpečnost dětí a dalších zranitelných osob

- Tento spotřebič mohou používat děti starší 8 let a osoby s omezenými fyzickými, smyslovými nebo duševními schopnostmi či nedostatkem zkušeností a znalostí, pokud jsou pod dozorem nebo byly poučeny o bezpečném používání spotřebiče a rozumějí nebezpečím hrozícím při nesprávném používání. Děti si nesmějí s tímto spotřebičem hrát. Čištění a údržbu nesmějí provádět děti bez dohledu dospělé osoby. Děti ve věku 3 až 8 let mohou vkládat a vyjímat potraviny z chladicích spotřebičů.
- Udržujte veškeré obalové materiály mimo dosah dětí, aby nehrozilo nebezpečí udušení.
- Před likvidací tohoto spotřebiče vytáhněte zástrčku ze zásuvky, odřezte připojovací kabel (co nejbliže ke spotřebiči) a odstraňte dvířka, abyste zabránily úrazu hrajících si dětí elektrickým proudem nebo jejich uzavření v tomto spotřebiči.

- Pokud má tento spotřebič s magnetickým těsněním dvířek nahradit starší zařízení opatřené na dvířkách nebo krytu zámkem s pružinovou západkou, zajistěte, aby byl před likvidací starého zařízení zámek s pružinovou západkou vyřazen z činnosti. Tím zabráníte tomu, aby se z tohoto zařízení stala životu nebezpečná past pro děti

## **Obecná bezpečnost**

- **VAROVÁNÍ** — Neumísťujte více přenosných zásuvek v zadní části spotřebiče.

### **VAROVÁNÍ!**

***Tento spotřebič je určen pro použití v domácnosti nebo podobných prostorách, jako například:***

- zaměstnanecké kuchyňky v obchodech, kancelářích a na dalších pracovištích;
  - farmy a prostory využívané klienty hotelů, motelů a dalších obytných prostor;
  - ubytovací zařízení typu „pokoje se snídaní“;
  - catering a podobné neprodejní použití
- **VAROVÁNÍ** — Uvnitř tohoto spotřebiče neskladujte výbušné látky, jako například spreje s hořlavým obsahem.
  - **VAROVÁNÍ** — Pokud dojde k poškození napájecího kabelu, musí být vyměněn výrobcem, servisním technikem nebo podobně kvalifikovanou osobou, aby nedošlo k úrazu.
  - **VAROVÁNÍ** — Větrací otvory v krytu spotřebiče nebo (v případě vestavby) v kuchyňské lince neblokuje.

**VAROVÁNÍ** - Pokud je přívodní kabel poškozen, jeho výměnu svěřte odbornému servisnímu středisku, aby se zabránilo vzniku nebezpečné situace. Spotřebič s poškozeným přívodním kabelem je zakázáno používat.

- **VAROVÁNÍ** — Proces odmrazování neurychlujte žádnými mechanickými nebo jinými prostředky s výjimkou těch, které jsou doporučeny výrobcem.
- **VAROVÁNÍ** — Nepoškozujte chladicí okruh.
- **VAROVÁNÍ** — Uvnitř úložných prostor tohoto spotřebiče nepoužívejte elektrická zařízení, pokud tak není přímo doporučeno výrobcem.
- **VAROVÁNÍ** — Chladivo a plnicí plyn pro výrobu izolace jsou hořlavé.

Likvidaci tohoto spotřebič provedte výhradně v oficiálním sběrném dvoře. Nevystavujte působení ohně.

## Chladivo

V chladicím okruhu tohoto spotřebiče se používá chladivo izobuten (R600a), což je zemní plyn s vysokou úrovní kompatibility s životním prostředím, který je nicméně hořlavý. Během přepravy a instalace tohoto spotřebiče zajistěte, aby nedošlo k poškození žádné části chladicího okruhu. Chladivo (R600a) je hořlavé.



### Upozornění: nebezpečí požáru

Pokud dojde k poškození chladicího okruhu:

- Nepoužívejte otevřený oheň a prostředky pro zapalování.

- Důkladně vyvětrejte místnost, ve které je spotřebič umístěn.

Jakákoli změna specifikací nebo úprava tohoto produktu je nebezpečná.

Jakékoli poškození kabelu může způsobit zkrat, požár nebo úraz elektrickým proudem.

## **Elektrická bezpečnost**

1. Napájecí kabel je zakázáno prodlužovat.
2. Zajistěte, aby zástrčka napájecího kabelu nebyla rozmáčknutá nebo poškozená. Rozmáčknutá nebo poškozená zástrčka napájecího kabelu by se mohla přehřát a způsobit požár.
3. Zajistěte, aby zůstal volný přístup k síťové zástrčce spotřebiče.
4. Netahejte za napájecí kabel.
5. Pokud je zásuvka napájecího kabelu uvolněná, nepřipojujte do ní zástrčku. Jinak hrozí nebezpečí úrazu elektrickým proudem nebo požáru.
6. Je zakázáno používat tento spotřebič bez krytu žárovky vnitřního osvětlení.
7. Tato chladnička je určena pouze pro napájení jednofázovým střídavým proudem a napětím 220~240 V/ 50 Hz. Pokud je kolísání napětí v místě používání tak velké, že napětí překračuje výše uvedený rozsah, při-

pojte k chladniče z bezpečnostních důvodů střídavý automatický regulátor napětí s výkonem minimálně 350 W. Chladnička musí být zapojena do samostatné zásuvky, nikoli do zásuvky společné s jinými elektrickými spotřebiči. Její zástrčka musí pasovat do uzemněné zásuvky.

## **Každodenní používání**

- Neskladujte v tomto spotřebiči hořlavé plyny nebo tekutiny.
- Jinak hrozí nebezpečí výbuchu.
- Nepoužívejte v tomto spotřebiči žádná elektrická zařízení (např. elektrická zařízení na výrobu zmrzliny, mixéry apod.).
- Při odpojování ze zásuvky vytahujte ze síťové zásuvky vždy zástrčku; nikdy netahejte za kabel.
- Nepokládejte do blízkosti plastových částí tohoto spotřebiče horké předměty.
- Předem zabalené zmrazené potraviny skladujte podle pokynů výrobců těchto zmrazených potravin.
- Je nutno striktně dodržovat doporučení pro skladování od výrobců spotřebičů. Viz příslušné pokyny pro skladování.
- Do mrazicího prostoru neukládejte nápoje sycené oxidem uhličitým nebo šumivé nápoje, protože vytvářejí tlak na nádobu, která může vybuchnout a způsobit následné poškození tohoto spotřebiče.
- Zmrazené potraviny mohou v případě konzumace hned po vyjmutí z prostoru mrazničky způsobit popálení mrazem.
- Nestavte tento spotřebič na přímé sluneční světlo.
- Udržujte hořící svíčky, lampy a další předměty s otevřeným ohněm mimo dosah spotřebiče, aby nedošlo k požáru spotřebiče. Zmrazené potraviny mohou v případě konzumace hned po vyjmutí z prostoru mrazničky způsobit popálení mrazem.
- Nestavte tento spotřebič na přímé sluneční světlo.



- Udržujte hořící svíčky, lampy a další předměty s otevřeným ohněm mimo dosah spotřebiče, aby nedošlo k požáru spotřebiče.
- Tento spotřebič je určen pro skladování potravin nebo nápojů v běžné domácnosti, jak je uvedeno v této příručce.
- Tento spotřebič je těžký. Při jeho přemísťování dbejte zvýšené opatrnosti.
- Pokud jsou vaše ruce mokré nebo vlhké, nevytahujte potraviny z prostoru mrazničky a ani se jich nedotýkejte, jinak byste si mohli poškodit pokožku nebo se popálit mrazem.
- Na základnu, zásuvky, dvířka apod. nikdy nestoupejte a nepoužívejte je jako podpěry.
- Zmrazené potraviny nesmí být pro rozmrazení znovu zmrazovány.
- Nekonzumujte ledové nanuky nebo kostky ledu přímo z mrazničky, jinak si můžete popálit ústa a rty mrazem. Aby nedošlo k pádu položek a zranění nebo poškození spotřebiče, nepřetěžujte přihrádky ve dveřích a nepokládejte příliš mnoho potravin do zásuvek pro ovoce a zeleninu.
- Dlouhodobé otevírání dveří může způsobit výrazný nárůst teploty v prostoru spotřebiče.
- Pravidelně čistěte povrchy, které mohou přijít do styku s potravinami a přístupné odvodňovací systémy.
- Nádobu na vodu vyčistěte, pokud nebyly používány po dobu 48 hodin; propláchněte vodu pokud není voda odebrána pro přívod vody dnů.
- Syrové maso a ryby skladujte ve vhodných nádobách v chladničce, aby nedocházelo ke kontaktu s jinými potravinami nebo na ně nekapalo.
- Dvouhvězdičkové prostory pro zmrazené potraviny (jsou-li uvedeny v jsou vhodné pro skladování předmražených potravin, skladování nebo výrobu zmrzliny a výrobu kostek ledu.

- Jedno, dvou a tříhvězdičkové prostory nejsou vhodné pro mražení čerstvých potravin.
- Pokud se chladicí spotřebič zanechává prázdný po dlouhou dobu, vypnout ho, odmrazit, vyčistit, vysušit a nechat dvířka otevřená, aby se zabránilo tvorbě plísní uvnitř spotřebiče.

## Údržba a čištění

- Před údržbou vypněte spotřebič a odpojte síťovou zástrčku ze síťové zásuvky.
- Pro čištění tohoto spotřebiče nepoužívejte kovové předměty, parní čističe, éterické oleje, organická rozpouštědla nebo čisticí prostředky s brusným účinkem.
- Pro odstranění námrazy z tohoto spotřebiče nepoužívejte ostré předměty. Používejte plastovou škrabku.

### Důležité upozornění pro instalaci!

- Při připojování ke zdroji elektrické energie postupujte striktně podle pokynů v této příručce.
- Vybalte spotřebič a zkontrolujte, zda není poškozen. Pokud je spotřebič poškozen, nepřipojujte jej. Případné škody ihned oznamte svému prodejci. V takovém případě nevyhazujte obalové materiály.
- Před připojením spotřebiče doporučujeme počkat nejméně čtyři hodiny, aby mohl olej stéct zpět do kompresoru.
- Kolem spotřebiče je nutno zajistit dostatečnou cirkulaci vzduchu, jinak může dojít k přehřátí. Aby bylo zajištěno dostatečné odvětrávání, postupujte podle pokynů pro instalaci.
- Tam, kde je to možné, by měla být zadní část tohoto spotřebiče v dostatečné vzdálenosti od stěny, aby nedošlo k dotyku nebo zachycení horkých dílů (kompresor, kondenzátor) a neohrozilo nebezpečí požáru. Postupujte podle pokynů pro instalaci.
- Tento spotřebič nesmí být stavěn do blízkosti radiátorů nebo sporáků.
- Po instalaci spotřebiče musí síťová zástrčka zůstat dostupná.

### Opravy

- Jakékoli elektrikářské práce vyžadované pro opravu tohoto spotřebiče musí být provedeny kvalifikovaným elektrikářem nebo jinou kompetentní osobou.
- Tento produkt musí být opraven autorizovaným servisním střediskem a musí být použity pouze originální náhradní díly.

<sup>1)</sup> Pokud spotřebič obsahuje beznámrazovou technologii Frost Free.

<sup>2)</sup> Pokud spotřebič obsahuje prostor mrazničky.

## ČÁST 2: POPIS SPOTŘEBIČE

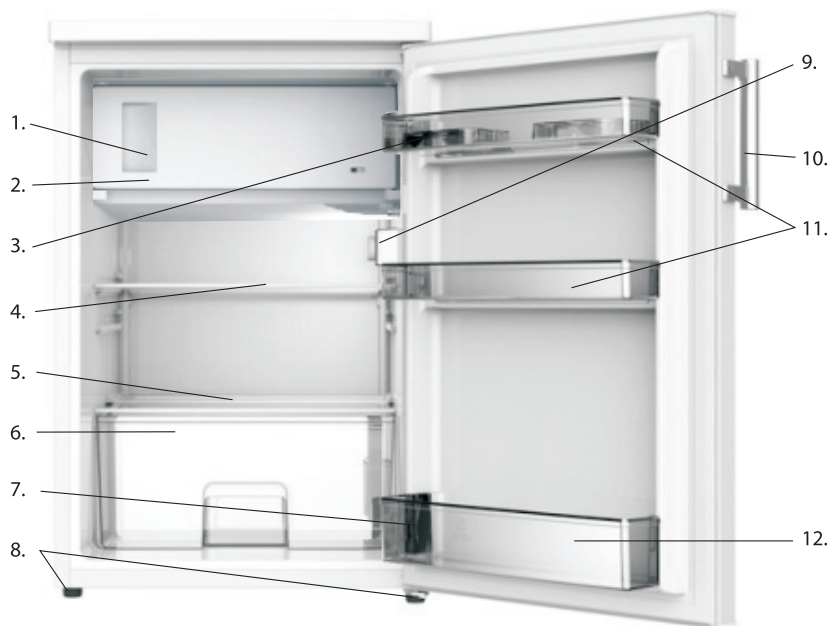

### Pohled na spotřebič

1. Prostor mrazničky
2. Zásobník na led (v prostoru mrazničky)
3. Příhrádka na vejce
4. Úložná police
5. Kryt zásuvky na ovoce a zeleninu
6. Zásuvka na ovoce a zeleninu
7. Dolní dveřní přihrádka
8. Nastavitelné nožky
9. Žárovka a regulátor teploty
10. Dveřní rukojeť (jen některé modely)
11. Horní dveřní přihrádka
12. Dvířka

### POZNÁMKA:

**Z důvodu neustálého zdokonalování našich produktů se může vaše chladnička mírně lišit od popisu v tomto návodu k obsluze, avšak funkce a způsoby používání zůstávají stejné.**

## ČÁST 3: OVLÁDACÍ PANEL

### Zapnutí a regulace teploty

Zapojte zástrčku napájecího kabelu do elektrické zásuvky s ochranným uzemněním. Pokud jsou otevřena dvířka prostoru chladničky, svítí vnitřní osvětlení.

Ovladač teploty je umístěn na levé straně prostoru chladničky.

#### **Nastavení „0“ znamená**

vypnuto.

Otočením ve směru hodinových ručiček se chladicí jednotka zapne a přepne se do automatického provozu.

Nastavení „1“ znamená

Nejvyšší teplota, nejteplejší nastavení.

Nastavení „7“ (koncová poloha) znamená

Nejnižší teplota, nejchladnější nastavení.

**Důležité!** Za normálních okolností vám doporučujeme vybrat nastavení 2, 3 nebo 4; pokud vyžadujete vyšší nebo nižší teplotu, otočte prosím ovladač na nastavení vyšší nebo nižší teploty. Když otočením ovladače nastavíte nižší teplotu, uspoříte více energie. V opačném případě bude spotřeba energie vyšší.

**Důležité!** Kombinace vysoké okolní teploty (např. za horkých letních dnů) a nastavení nízké teploty (poloha 6 až 7) může způsobit nepřetržitý chod kompresoru!

**Důvod:** Pokud je okolní teplota vysoká, musí kompresor nepřetržitě běžet, aby udržel nízkou teplotu ve spotřebiči.

### Výměna žárovky

#### **VAROVÁNÍ!**

- ***Před výměnou žárovky spotřebič vypněte a odpojte od zdroje energie, případně vytáhněte pojistku nebo vypněte jistič.***
- ***Pokud žárovka nefunguje, požádejte prosím o její výměnu prodejce nebo místní zákaznické servisní středisko.***

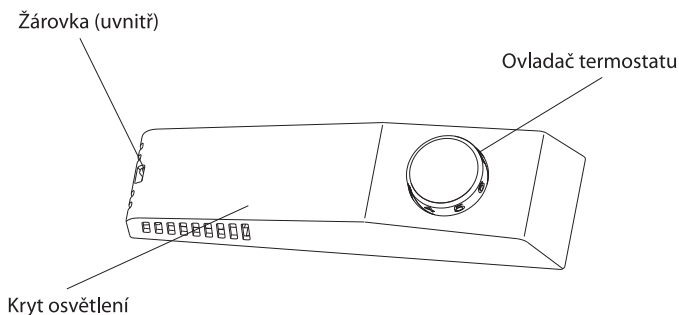

## Umístěte různé potraviny do různých přihrádek podle níže uvedené tabulky

Část v lednici	Typ potraviny
Dveře nebo balkony chladničky	<ul style="list-style-type: none"> <li>• Potraviny s přírodními konzervačními látkami , např. džemy , džusy , šťávy , nápoje , koření .</li> <li>• Neskladujte zkažené potraviny .</li> </ul>
Šuplíková zásuvka na zeleninu (zásuvka na salát)	<ul style="list-style-type: none"> <li>• Ovoce , bylinky a zelenina by měly být umístěny odděleně do zásuvky Crisper na zeleninu .</li> <li>• Neskladujte banány , cibuli , brambory , česnek v lednici.</li> </ul>
Police lednice - dno Chladič (box / zásuvka)	Syrové maso, drůbež, ryby (zkrácená doba skladování)
Police lednice - prostřední	Mléčné výrobky, vejce
Police lednice - horní	Potraviny, které nepotřebují vaření , jako jsou hotová jídla, maso , zbytky .

## ČÁST 4: PRVNÍ POUŽITÍ A INSTALACE

### Čištění před použitím

Před prvním použitím tohoto spotřebiče umyjte interiér a všechno vnitřní příslušenství vlažnou vodou s neutrálním mýdlem, aby byl odstraněn typický zápach nového produktu; pak vše důkladně vysušte.

### Umístění instalace

#### **VAROVÁNÍ!**

**Před instalací si pozorně přečtěte tyto pokyny pro vaši bezpečnost a správné používání tohoto spotřebiče.**

- Umístěte spotřebič mimo dosah zdrojů tepla, jako například kamen, radiátorů, přímého slunečního světla apod.
- Maximální výkon a bezpečnost jsou zaručeny při zachování správné vnitřní teploty pro příslušnou třídu jednotky uvedenou na typovém štítku.
- Tento spotřebič funguje dobře v rozmezí tříd N až T. Pokud je tento spotřebič ponechán delší dobu při teplotách okolí mimo uvedený rozsah, nemusí fungovat správně.

Klimatická třída	Teplota okolí
SN	+10 °C až +32 °C
N	+16 °C až +32 °C
ST	+18 °C až +38 °C
T	+16 °C až +43 °C

**Důležité!** Správné odvětrávání kolem chladničky je nezbytné pro zajištění rozptylu tepla a vysoké účinnosti a nízké spotřeby energie. Kolem chladničky by měl být dostatek volného místa. Doporučujeme ponechat mezi zadní stěnou chladničky a zdí minimálně 50-70 mm volného místa, po obou stranách minimálně 100 mm volného místa, nad horní částí minimálně 100 mm volného místa a volný prostor vpředu, aby bylo možno dvířka otevřít pod úhlem 160°.

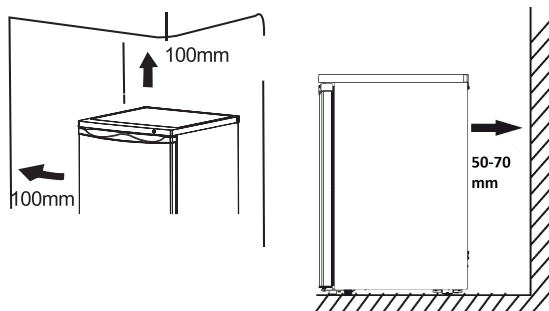

- Spotřebič nesmí být vystaven působení deště. Musí být umožněna dostatečná cirkulace vzduchu v zadní dolní části spotřebiče, protože nedostatečná cirkulace vzduchu může ovlivnit výkon. Vestavěné spotřebiče by měly být umístěny mimo zdroje tepla, jako jsou například ohřívací jednotky a přímé sluneční světlo.

## **Vyrovnění**

- Spotřebič by měl být vyrovnan, aby nedocházelo k vibracím. Aby byl spotřebič vyrovnan, mělo by stát ve vzpřímené poloze a obě nastavitelné nožky by měly být v pevném kontaktu s podlahou. Rovinu můžete rovněž nastavit šroubováním příslušných nastavitelných nožek na přední straně (pomocí prstů nebo vhodného klíče).

## **Elektrické zapojení**

### ***POZOR!***

***Jakékoli elektrikářské práce vyžadované při instalaci tohoto spotřebiče musí být provedeny kvalifikovanou nebo kompetentní osobou.***

### ***VAROVÁNÍ!***

***Tento spotřebič musí být uzemněný. V případě, že nejsou dodržena tato bezpečnostní opatření, nenese výrobce žádnou odpovědnost.***

## ČÁST 5: KAŽDODENNÍ POUŽÍVÁNÍ

### Příslušenství<sup>1)</sup>

#### Pohyblivé police/příhrádky

- Součástí příslušenství vašeho spotřebiče jsou různé skleněné nebo plastové úložné police nebo drátěné příhrádky - různé modely obsahují různé kombinace s různými funkcemi.
- Stěny této chladničky jsou opatřeny řadou vodicích drážek, aby bylo možno police umístit požadovaným způsobem.

#### Vyjmutí dveřní příhrádky

Podržte levou stranu dveřní příhrádky, zatlačte druhou stranu dovnitř a zvedněte tuto stranu tak, aby se oddělila od úchytu. Pak můžete dveřní příhrádku vyjmout z úchytu.

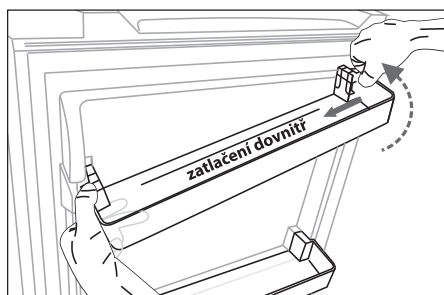

#### Instalace dveřní příhrádky

Nejprve nainstalujte levou stranu dveřní příhrádky. Pak zatlačte druhou stranu dovnitř a jejím zatlačením dolů ji nainstalujte.

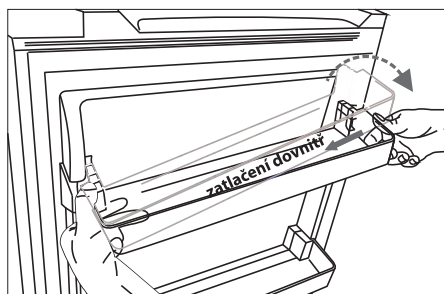



## **Zásuvka na ovoce a zeleninu**

- Pro ukládání ovoce a zeleniny.

## **Zásobník na led**

- Pro výrobu ledu a skladování ledových kostek.

## **Prostor chladničky <sup>2)</sup>**

- Pro skladování potravin, které nemusí být zmrazeny; různé části jsou vhodné pro různé druhy potravin.

## **Prostor pro zmrazené potraviny <sup>2)</sup>**

- Pro mrazení čerstvých potravin, skladování zmrazených potravin a dlouhodobé ukládání hluboce zmrazených potravin.

## **Rozmrazení potravin <sup>2)</sup>**

- V prostoru chladničky.  
Při pokojové teplotě.  
V mikrovlnné troubě.  
V běžné nebo horkovzdušné troubě.  
Jednou rozmrazené potraviny by neměly být s výjimkou speciálních případů znovu zmrazovány.

<sup>1)</sup> Pokud spotřebič obsahuje příslušné příslušenství a funkce.

<sup>2)</sup> Pokud spotřebič obsahuje prostor mrazničky.

## ČÁST 6: OBRÁCENÍ OTEVÍRÁNÍ DVÍŘEK

Stranu, na kterou se dvířka otevírají, můžete změnit z pravé strany (jak je dodáno výrobcem) na levou, pokud to umístění spotřebiče umožňuje. Potřebné nástroje:

1. Nástrčný šroubovák 8 mm



2. Křížový šroubovák



3. Špachtle nebo šroubovák s tenkým hrotem

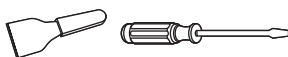

Předtím, než začnete, položte chladničku na její zadní část, abyste se dostali k její základně. Chladničku položte na měkkou pěnovou podložku nebo podobný materiál, aby nedošlo k poškození chladicího potrubí v zadní části chladničky.

### Obrácení otevírání dvířek

1. Postavte chladničku, odstraňte dva šrouby v zadní části horního krytu, pak zvedněte horní kryt a položte jej na měkký povrch, aby nedošlo k poškrábání.

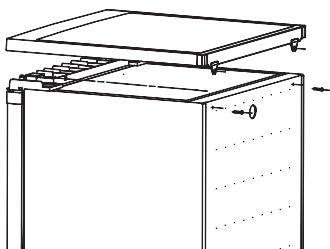

2. Odstraňte čtyři šrouby podle následujícího obrázku. Zvedněte střed horního závěsu a položte jej na bezpečné místo.

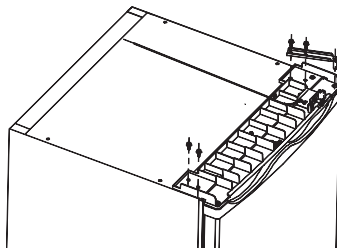

3. Zvedněte dvířka a položte je na měkký povrch, aby nedošlo k poškrábání. Odstraňte obě nastavitelné nožky a odšroubováním šroubů odstraňte konzolu dolního závěsu. Pak je přeneste na druhou stranu.

**POZNÁMKA:**

**Před otočením musíte přesunout osu závěsu z otvoru ① do ②.**

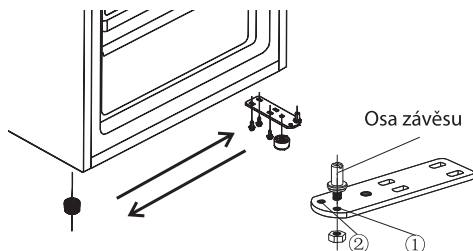

4. Nastavte dvířka na nové místo a ujistěte se, že kolík vstupuje do pouzdra v dolní části rámu. Nainstalujte zpět kryt umístěním středu horního závěsu do otvoru horních dvírek a zajistěte jej pomocí 2 šroubů. Umístěte zpět další 2 šrouby na další stranu.

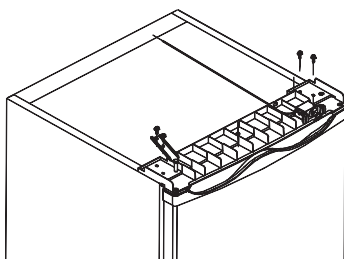

5. Nasadte na mrazničku horní kryt. Dotáhněte 2 šrouby v zadní části horního krytu.

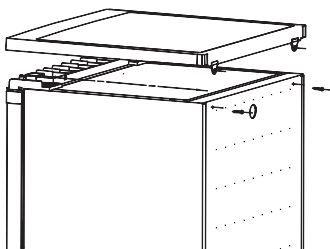

## Obrácení otevírání dvířek prostoru mrazničky

1. Nechte dvířka prostoru mrazničky uzavřená. Pomocí šroubováku odstraňte montážní šroub pro instalační tlačítko a pak odstraňte instalační tlačítko.

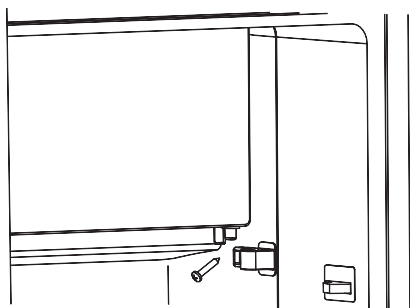

2. Otevřete trochu dvířka prostoru mrazničky. Stáhněte dolů dvířka prostoru mrazničky a krytku zakrývající horní uložení dvířek (1).

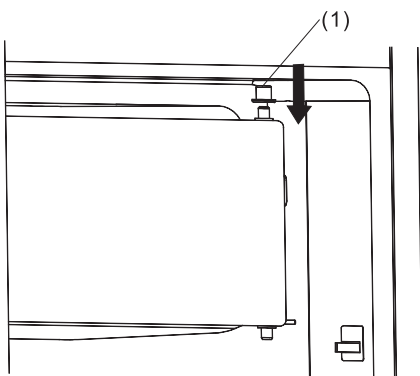

3. Pomocí šroubováku odstraňte instalační přezku a pak ji připevněte na opačnou stranu.

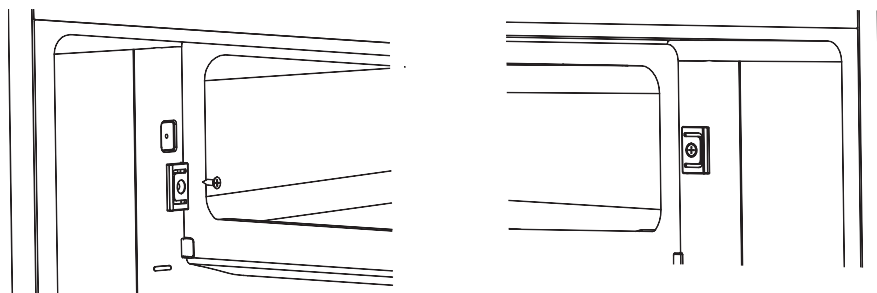

4. Otočte dvířka prostoru mrazničky o 180°, nasadte krytku na horní uložení dvířek a pak připevněte dvířka do horního otvoru pro hřídel dvířek.

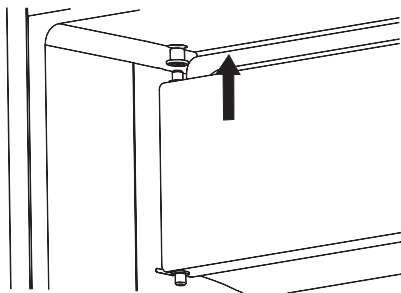

5. Nechte dvířka prostoru mrazničky uzavřená. Připevněte instalační tlačítko k dolnímu uložení dvířek. Zatlačte instalační tlačítko tak, aby nemělo u dutiny žádnou mezeru a pak připevněte šroub.

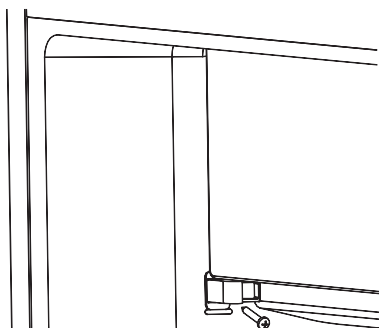

## **VAROVÁNÍ!**

***Při výměně strany otevírání dvířek nesmí být spotřebič připojen k síťovému napájení. Před zahájením prací odpojte zástrčku ze síťové zásuvky.***

## ČÁST 7: INSTALACE DVEŘNÍ RUKOJETI

Pokud je k vašemu spotřebiči dodána v samostatném sáčku dveřní rukojeť, můžete ji nainstalovat následujícím způsobem.

1. Odstraňte šroub na dvířkách. Ponechte nebo nainstalujte kryty šroubů na straně se závěsem.

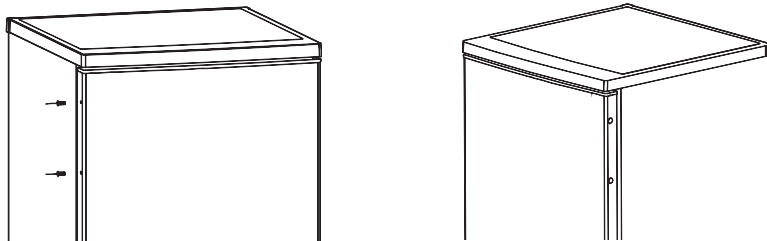

2. Vyrovnajte otvor rukojeti s dvířky a pak připevněte šroub, který jste odstranili z dvířek, aby se rukojeť pevně připevnila na dvířka.

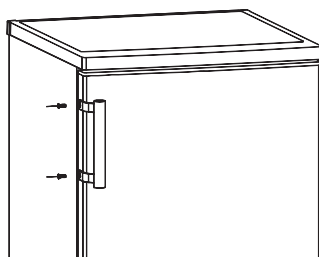

## ČÁST 8: UŽITEČNÉ RADY A TIPY

### Hluk během provozu

**Cvakání** - Cvakání může být slyšet při každém zapnutí nebo vypnutí kompresoru.

**Brum** - Během provozu kompresoru může být slyšet brum.

**Bublání** - Bublání nebo šplouchání může být slyšet při vtékání chladiva do tenkých trubek.

**Šplouchání** - Tento zvuk můžete uslyšet i krátce po vypnutí kompresoru.

### Tipy na úsporu energie

- Neinstalujte tento spotřebič do blízkosti sporáků, radiátorů nebo jiných zdrojů tepla.
- Omezte čas otevření spotřebiče na minimum.
- Nenastavujte nižší teplotu, než je nutné.
- Zajistěte, aby byly boční stěny a zadní stěna spotřebiče v příslušné vzdálenosti od stěny. Postupujte podle pokynů pro instalaci.
- Pokud obrázek zobrazuje správnou kombinaci zásuvek, zásuvky na ovoce a zeleninu, a polic, neměňte tuto kombinaci, neboť by se to projevilo zvýšením spotřeby energie.

### Tipy pro chlazení čerstvých potravin

- Nevkládejte do spotřebiče teplé potraviny nebo vypařující se tekutiny.
- Potraviny zakryjte nebo zabalte, zejména pokud mají silné aroma nebo pach.
- Umístěte potraviny tak, aby mohl kolem nich volně proudit vzduch.

### Tipy pro chlazení

- Maso (všechny typy): zabalte jej do polyetylenových (igelitových) sáčků a umístěte na skleněnou polici nahore maximálně na jeden až dva dny.
- Vařené potraviny, chladné pokrmy apod.: zakryjte je a umístěte na jakoukoli polici.
- Ovoce a zelenina: uložte je důkladně očištěné do speciální zásuvky.
- Máslo a sýr: uložte je do hliníkové fólie nebo polyetylenových (igelitových) sáčků, z nichž bylo odebráno co nejvíce vzduchu.
- Láhve s mlékem: měly by mít uzávěr; uložte je v přihrádce na lahve v dvířkách.

### Tipy pro mrazení

- Při prvním zapnutí nebo po delší době nepoužívání. Před vložením potravin do tohoto prostoru ponechte spotřebič běžet alespoň 2 hodiny na vyšší nastavení.
- Připravte potraviny na malé části, rychleji dojde k jejich kompletnímu zmrazení a budete pak moci rozmrazit vždy jen potřebné množství.
- Zabalte potraviny do hliníkové fólie nebo polyetylenu (igelitu) a ujistěte se, že jsou balíčky vzduchotěsné.
- Nedovoľte, aby se čerstvé nezmrazené potraviny dotýkaly již zmrazených potravin - zamezíte tak zvýšení teploty již zmrazených potravin.

- Zmrazené produkty, pokud jsou konzumovány ihned po vyjmutí z prostoru mrazničky, mohou způsobit popálení kůže mrazem.
- Doporučujeme označit datem každý balíček s potravinami, abyste měli přehled o době skladování.

## **Tipy pro skladování zmrazených potravin**

- Ujistěte se, že komerčně zamrazené potraviny byly skladovány za správných podmínek.
- Jednou rozmrazené potraviny se mohou velmi rychle zkazit a nesmějí být znovu zmrazeny.
- Neskladujte zmrazené potraviny déle, než uvádí výrobce těchto potravin na jejich obalu.

**POZNÁMKA:**

***Pokud má spotřebič příslušné příslušenství a funkce.***



## ČÁST 9: ČIŠTĚNÍ A ÚDRŽBA

### Čištění a údržba

Z hygienických důvodů byste měli interiér spotřebiče, včetně vnitřního příslušenství, pravidelně čistit. Tento spotřebič byste měli čistit a pečovat o něj alespoň každé dva měsíce.

### **VAROVÁNÍ!**

#### ***Nebezpečí úrazu elektrickým proudem!***

- Během čištění nesmí být tento spotřebič připojen do síťové zásuvky. Před čištěním spotřebič vypněte a vytáhněte zástrčku ze síťové zásuvky, a vypněte a deaktivujte jistič a pojistku.

### **POZNÁMKA!**

- ***Před čištěním vyjměte potraviny ze spotřebiče. Uložte je na chladném místě, dobře zakryté.***
- ***Nikdy tento spotřebič nečistěte parním čističem. V elektrických součástech by se mohla nahromadit vlhkost.***
- ***Horká pára by mohla způsobit poškození plastových dílů.***
- ***Éterické oleje a organická rozpouštědla, např. citrónová šťáva nebo šťáva z pomerančové kůry, kyselina máselná a čisticí prostředky obsahující kyselinu octovou, mohou poškodit plastové díly.***
- ***Nepoužívejte čisticí prostředky s brusným účinkem.***
- ***Spotřebič a vnitřní příslušenství očistěte hadříkem a vlažnou vodou. Můžete také použít komerčně dostupné čisticí prostředky na mytí nádobí.***
- ***Po čištění omyjte čistou vodou a vysušte utěrkou na nádobí.***

## **POZNÁMKA!**

- **Akumulace prachu u kondenzátoru zvyšuje spotřebu energie; jednou za rok očistěte kondenzátor v zadní části spotřebiče jemným kartáčem nebo vysavačem. (Pouze pro produkt s vnějším kondenzátorem.)**
- **Zkontrolujte odtokový otvor pro vodu na zadní stěně prostoru chladničky.**
- **Ucpaný odtokový otvor uvolněte například pomocí jemného kolíku; dávejte pozor, abyste nepoškodili skříňku ostrými předměty.**
- **Po kompletním vysušení uveďte spotřebič zpět do provozu.**

## **Odmrazování**

### **Odmrazování v prostoru pro ukládání čerstvých potravin**

- Voda z odmrzování bude prostřednictvím odtokové trubky v zadní části spotřebiče automaticky odváděna do odkapávací misky.

### **Odmrazování v prostoru pro ukládání zmrazených potravin**

- Odmrazování prostoru mrazničky je nutné provést ručně. Před odmrzováním vyjměte potraviny.
- Vytáhněte zásobník na led a zásuvky ven nebo je dočasně položte do prostoru pro čerstvé potraviny.
- Nastavte ovladač regulátoru teploty do polohy „0“ (kompresor zastaví provoz) a nechte dvířka chladničky otevřená, dokud se led a námraza zcela nerozpustí a neshromáždí v dolní části prostoru mrazničky. Utřete vodu pomocí jemného hadříku.

- Pro urychlení procesu odmrazování můžete položit do prostoru mrazničky misku s teplou vodou (přibližně 50 °C) a seškrábnout led a námrazu pomocí odmrazovací špachtle. Poté, co tak učiníte, nezapomeňte nastavit ovladač regulátoru teploty do původní polohy.
- Nedoporučujeme ohřívat prostor mrazničky přímo horkou vodou nebo vysoušečem vlasů, aby nedošlo k deformaci vnitřního pláště.
- Dále nedoporučujeme seškrabávat led a námrazu nebo oddělovat potraviny přimrzlé k nádobám ostrými nebo dřevěnými nástroji, abyste nepoškodili vnitřní plášť nebo povrch výparníku.

## **VAROVÁNÍ!**

***Pro vypnutí spotřebiče před odmrazováním otočte regulátor teploty do polohy „0“.***

### **POZNÁMKA!**

***Tento spotřebič by měl být odmrazován alespoň jednou za měsíc. Pokud byla během jeho používání otevřena dvířka v extrémně vlhkém prostředí, doporučujeme odmrazovat každé dva týdny.***

## **Vyřazení spotřebiče z provozu**

- Vyprázdněte spotřebič
- Vytáhněte zástrčku ze zásuvky
- Důkladně spotřebič vyčistěte (viz část: Čištění a údržba).
- Nechte dvířka otevřená pro zamezení tvorby zápachu

## ČÁST 10: CO DĚLAT KDYŽ...

### **VAROVÁNÍ!**

***Před řešením problémů odpojte spotřebič ze síťové zásuvky. Opravy, které nejsou popsány v této příručce, smí provádět pouze kvalifikovaný elektrikář nebo jiná kompetentní osoba.***

### **DŮLEŽITÉ!**

***Opravy tohoto spotřebiče smí provádět pouze kvalifikovaný servisní technik. Nesprávné opravy mohou znamenat závažná nebezpečí pro uživatele. Pokud váš spotřebič potřebuje opravit, kontaktujte prosím vašeho prodejce nebo místní zákaznické servisní středisko.***

<b>Problém</b>	<b>Možná příčina</b>	<b>Řešení</b>
Spotřebič nefunguje.	Spotřebič není zapnutý.	Zapněte spotřebič.
	Síťová zástrčka není připojena nebo je uvolněná.	Připojte kabel spotřebiče do elektrické zásuvky.
	Pojistka se přetavila nebo je vadná.	Zkontrolujte pojistku a v případě potřeby ji vyměňte.
	Vadná zásuvka.	Vadné díly musí být opraveny elektrikářem.
Spotřebič chladí až příliš.	Je nastavena příliš nízká teplota.	Nastavte ovladač teploty dočasně na vyšší teplotu.
Potraviny jsou příliš teplé.	Není správně nastavena teplota.	Viz část „První zapnutí“.
	Byla dlouho otevřena dvířka.	Otevírejte dvířka jen na nezbytně nutnou dobu.
	Během uplynulých 24 hodin jste do spotřebiče vložili velké množství teplých potravin.	Nastavte ovladač teploty dočasně na vyšší teplotu.
	Spotřebič je blízko zdroje tepla.	Viz část „Umístění instalace“.
Nefunguje vnitřní osvětlení.	Je vadná žárovka.	Viz část „Výměna žárovky“.
Silná vrstva námrazy, případně také na těsnění dvířek.	Těsnění dvířek není vzduchotěsné (možná po obrácení otevření dvířek).	Opatrně zahřejte problémové části těsnění dvířek fénem (nastaveným na studený vzduch). Zároveň tvarujte zahřáté těsnění dvířek rukou tak, aby správně těsnilo.

<b>Problém</b>	<b>Možná příčina</b>	<b>Řešení</b>
Neobvyklé zvuky.	Spotřebič není vyrovnaný.	Vyrovnejte jej pomocí nožek.
	Spotřebič se dotýká stěny nebo jiných předmětů.	Spotřebič mírně posuňte.
	Některý z dílů na zadní straně spotřebiče, např. trubice, se dotýká jiné části spotřebiče nebo stěny.	V případě potřeby opatrně ohněte díl tak, aby nepřekážel.
Kompresor se nezapne ihned po změně nastavení teploty.	To je normální, nedošlo k žádné chybě.	Kompresor se zapne po určité době.
Na podlaze nebo v úložných policích je voda.	Je ucpaný otvor pro odtok vody.	Viz část „Čištění a údržba“.

# ČÁST 11: INFORMAČNÍ LIST

INFORMAČNÍ LIST: Philco

Značka Philco: 

Značka	Philco
Identifikace modelu	PTB 1183
Typ spotřebiče 3)	7
Třída energetické účinnosti (A... nízká spotřeba energie až G ... vysoká spotřeba energie)	A+++
Spotřeba energie za 365 dnů 1) kWh	94
Celkový dostupný objem: l	119
z toho: chladicí část l	105
z toho: mrazicí část l	14
Klasifikace mrazničky hvězdičkami	* (***)
Beznámrazová technologie Frost Free	Prostor pro mrazení a chlazení
Doba skladování při vypnutí (doba náběhu teploty) [hod.]	15
Mrazicí výkon kg/24 h	2
Klimatická třída 2)	N, ST, T
Napětí	220-240 V/50 Hz
Úroveň hlučnosti 4) dB (ref. 1 pW)	39
Rozměry cm (v x š x h) cm	84.5 x 56 x 57.5
Hmotnost kg	31
Vestavěný spotřebič	ne

- 1) Spotřeba elektrické energie v kWh/rok je založena na výsledcích normalizovaného testu prováděného po dobu 24 hodin. Skutečná spotřeba elektrické energie závisí na používání a umístění spotřebiče.
- 2) SN: teploty okolí v rozmezí +10 °C až +32 °C  
ST: teploty okolí v rozmezí +18 °C až +38 °C  
N: teploty okolí v rozmezí +16 °C až +32 °C  
T: teploty okolí v rozmezí +16 °C až +43 °C
- 3) 1 = Chladnička bez zón s nízkou teplotou  
7 = Chladnička/mraznička se zónami s nízkou teplotou \* (\*\*\*)  
8 = Mrazicí box
- 4) Úroveň hlučnosti podle evropské normy EN 60704

**POZNÁMKA:**

**Všechna zde uvedená data se mohou změnit.**

## POKYNY A INFORMACE O NAKLÁDÁNÍ S POUŽITÝM OBALEM

Použitý obalový materiál odložte na místo určené obcí k ukládání odpadu.

### LIKVIDACE POUŽITÝCH ELEKTRICKÝCH A ELEKTRONICKÝCH ZAŘÍZENÍ



Tento symbol na produktech anebo v průvodních dokumentech znamená, že použité elektrické a elektronické výrobky nesmí být přidány do běžného komunálního odpadu. Ke správné likvidaci, obnově a recyklaci předejte tyto výrobky na určená sběrná místa. Alternativně v některých zemích Evropské unie nebo jiných evropských zemích můžete vrátit své výrobky místnímu prodejci při koupi ekvivalentního nového produktu. Správnou likvidací tohoto produktu pomůžete zachovat cenné přírodní zdroje a napomáháte prevenci potenciálních negativních dopadů na životní prostředí a lidské zdraví, což by mohly být důsledky nesprávné likvidace odpadů. Další podrobnosti si vyžádejte od místního úřadu nebo nejbližšího sběrného místa. Při nesprávné likvidaci tohoto druhu odpadu mohou být v souladu s národními předpisy uděleny pokuty.

#### Pro podnikové subjekty v zemích Evropské unie

Chcete-li likvidovat elektrická a elektronická zařízení, vyžádejte si potřebné informace od svého prodejce nebo dodavatele.

#### Likvidace v ostatních zemích mimo Evropskou unii

Tento symbol je platný v Evropské unii. Chcete-li tento výrobek zlikvidovat, vyžádejte si potřebné informace o správném způsobu likvidace od místních úřadů nebo od svého prodejce.



Tento výrobek je v souladu s požadavky směrnice EU o elektromagnetické kompatibilitě a elektrické bezpečnosti.



**!VAROVÁNÍ!** Během používání, servisu a likvidace věnujte pozornost symbolu podobnému na levé straně, který je umístěn na zadní straně spotřebiče (zadní panel nebo kompresor) a se žlutou nebo oranžovou barvou.



Je to riziko požárního varovného symbolu. Jsou zde hořlavé materiály potrubí a kompresor. buďte daleko od ohně. Buďte prosím daleko od zdroje ohně během používání, obsluhy spotřebiče a likvidace.

Změny v textu, designu a technických specifikacích se mohou měnit bez předchozího upozornění a vyhrazujeme si právo na jejich změnu.

Čeština je původní verze.

Adresa výrobce: FAST ČR, a.s. Praha 1 0, Černokostecká 2111, CZ-10000; CZECH REPUBLIC





Manufacturer/Importer:  
Fast ČR, a.s.  
Praha 10, Černokostelecká 2111  
CZ-10000; CZECH REPUBLIC

**PHILCO**<sup>®</sup> 

is a registered trademark used under license from

**Electrolux Home Products., Inc.**

Copyright © 2019, Fast ČR, a. s.

4125063-C